

Montage-, Bedienungs- und Wartungsanleitung

02/2022

panicLock AP4

T-AP4 E/B/D + T-BM + T-AP179 AV3 OR + T-AP179 AV3 OR KG

Montageanleitung	DE
Installation Instructions	EN
Instructions d'installation	FR
Instrucciones de montaje	ES
Montagehandleiding	NL

Montage-, Bedienungs- und Wartungsanleitung
02/2022

panicLock AP4

T-AP4 E/B/D + T-BM + T-AP179 AV3 OR + T-AP179 AV3 OR KG



DE

1

2

3

4

5

6

1 Wichtige Informationen

1.1	Anwendungsbereich	S. 5
1.2	Allgemeines	S. 5
1.3	Bestimmungsgemäße Verwendung	S. 6
1.4	Bestimmungswidrige Verwendung	S. 8
1.5	Beschreibung der Funktion und Bedienung	S. 9
1.6	Wichtige Sicherheitshinweise	S. 12
1.7	Abkürzungen/Erklärungen	S. 13
1.8	Herstellwerke	S. 13

2 Produktbeschreibung

2.1	panicLock AP4 für 1- und 2-flügelige Türen	S. 16
2.2	panicLock blueMotion, Vollmotorische Mehrfachverriegelung mit Wechselfunktion E	S. 16
2.3	panicLock AP179 AV3 OR, Automatik mit Wechselfunktion E	S. 17
2.4	panicLock AP179 AV3 OR KG, Die Kindergartenlösung	S. 17

3 Montagehinweise

3.1	Alternative Ausstattung	S. 23
3.1.1	Außenbeschläge	S. 23
3.1.2	Sonderschließbleche/Türöffner	S. 23
3.1.3	Sicherungseinrichtungen	S. 25

3.2	Umstellung Rechts/Links bzw. Fluchtrichtung	S. 26
3.3	Fräsmaße für 1-flügelige Türen panicLock AP4	S. 30
3.4	Fräsmaße für 2-flügelige Türen panicLock AP4	S. 34
3.5	Fräsmaße panicLock blueMotion	S. 40
3.6	Fräsmaße panicLock AP179 AV3 OR	S. 44
3.7	Fräsmaße panicLock AP179 AV3 OR KG, Kindergarten	S. 48

4 Wartung und Pflege

5 Klassifizierung und Zubehör

5.1	Notausgangsverschlüsse T-AP4 nach EN 179	S. 52
5.1.1	Beschläge/Drückergarnituren	S. 53
5.2	Paniktürverschlüsse T-AP4 nach EN 1125	S. 54
5.2.1	Stangengriff	S. 55
5.3	Notausgangsverschlüsse T-AP179-AV3 OR, T-AP179-AV3 OR KG, T-BM-EN179	S. 56
5.3.1	Beschläge/Drückergarnituren	S. 57
5.4	Paniktürverschlüsse T-BM-EN1125	S. 57
5.4.1	Stangengriff (Kmb.)	S. 58
5.4.2	Außenbeschläge	S. 59
5.5	Allgemeine Informationen	S. 59

6 Leistungserklärungen

1 Wichtige Informationen

Die Sicherheitsmerkmale der Notausgangsverschlüsse/Paniktürverschlüsse panicLock AP4 179/1125 sind für die Übereinstimmung mit EN 179:2008 sowie EN 1125:2008 wesentlich.

Mit Ausnahme der in dieser Anleitung beschriebenen Änderungen sind keine weiteren Änderungen jeder Art zulässig.

1.1 Anwendungsbereich

Gültig für Notausgangsverschlüsse/Paniktürverschlüsse der Serien panicLock AP4, für 1- und 2-flügelige Türen in den Funktionen E, B und D sowie panicLock AV3 OR und panicLock blueMotion.

1.2 Allgemeines

Verehrter Kunde!

Wir bedanken uns für Ihr Vertrauen, welches Sie mit dem Kauf unseres Qualitätsproduktes zeigten. Bitte lesen Sie diese Anleitung sorgfältig durch, um sich mit dem Einbau und Umgang dieser Sicherheits-Tür-Verriegelungen vertraut zu machen und um Fehler und Gefährdungen zu vermeiden.

Notausgangsverschlüsse EN 179:2008

Notausgangsverschlüsse nach EN 179:2008 sind bestimmt für Gebäude, die keinem öffentlichen Publikumsverkehr unterliegen und deren Besucher die Funktionen der Fluchttüren kennen.

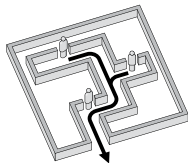

Paniktürverschlüsse nach EN 1125:2008

Paniktürverschlüsse nach EN 1125:2008 (= Schloss + Schließblech + Stangengriff) sind nach der Norm dort einzusetzen, wo mit hohem Publikumsverkehr zu rechnen ist und bei Unkenntnis der räumlichen Gegebenheiten Paniksituationen entstehen können. Das betrifft z. B. Versammlungsräume, Theater, Kinos, Diskotheken, Schulen und Krankenhäuser.

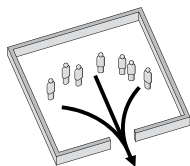

Hinweis: Die Entscheidung, welche der beiden Normen im Einzelfall Anwendung findet, obliegt dem Architekten/Planer, ggf. in Abstimmung mit der zuständigen Baubehörde.

1.3 Bestimmungsgemäße Verwendung

Die Notausgangsverschlüsse/Paniktürverschlüsse und empfohlene Winkhaus Komponenten sind für folgende Anwendungsbereiche geeignet:

- relative Luftfeuchtigkeit max. 95%
- Umgebungstemperatur -20°C ... +60°C.

Der Gesamtbeschlag ist konstruktiv auf die Kombination von Winkhaus Originalteilen ausgelegt. Durch die Verwendung von anderen als den von Winkhaus empfohlenen Teilen können vorgegebene Eigenschaften der Verriegelung negativ verändert werden.

Die bestimmungsgemäße Verwendung ist bei der Nutzung der Verriegelungen vorausgesetzt.

Zutrittskontrollsysteme und Zubehör aus dem Lieferumfang der Firma Winkhaus sind auf Funktion geprüft. Falls Komponenten anderer Hersteller eingesetzt werden, muss im Zweifelsfall der jeweilige Hersteller über die Eignung informieren.

Zur Sicherstellung der bestimmungsgemäßen Verwendung:

- sind die hierzu nötigen Informationen und Instruktionen an die betreffenden Personen weiterzugeben,
- ist die Montage von Beschlägen, Schließmitteln und Zubehör von fachkundigen Personen nach den jeweiligen Einbauanweisungen durchzuführen. Mitgeltende DIN-Normen, EN-Normen sowie BauPVO sind dabei zu beachten.

Die bestimmungsgemäße Verwendung ist gegeben, wenn die Winkhaus Beschläge:

- gemäß ihrer Aufgabendefinition und Vorgaben zum Einbau bzw. zur vorgegebenen Kombination eingesetzt werden,
- nicht bestimmungswidrig gebraucht werden,
- regelmäßig nach den Wartungs- und Pflegeanweisungen behandelt werden,
- nicht über die Anzeichen Ihrer Verschleißgrenze hinweg benutzt werden, Aktiv/Gangflügel - 1- und 2-flügelige Türen: 200.000 Betätigungen des Bedienelementes
Inaktiv/Standflügel "Bedarfsflügel" - 2-flügelige Türen: 20.000 Betätigungen des Bedienelementes
- bei Störungen durch fachkundige Personen repariert werden,
- mit Profilzylinder nach EN 1303 (Korrosionsschutzklasse C) generell mit Schließbartstellung $\pm 30^\circ$, jeweils mit leichtgängiger Freilauffunktion oder starrer Schließbartstellung verwendet werden.



Achtung! Ausnahme sind panicLock AP179/AP1125 "alte Ausführung" sowie panicLock blueMotion EN179/1125. Hier dürfen nur Panik-Freilaufzylinder mit FZG Antiblockade-Funktion und Schließbartstellung max. $\pm 30^\circ$ verwendet werden!

FZG

Achtung: Nur Panik-Freilaufzylinder mit FZG-Antiblockade-Funktion und Schließbartstellung max. $\pm 30^\circ$ verwenden!

Danger: Only use panic cylinders with anti-barricade function FZG and bit position max. $\pm 30^\circ$!

Attention: Utiliser uniquement un cylindre débrayable à paramètre libre, la position de paramètre de fermeture $\pm 30^\circ$!

¡PELIGRO! Utilizar solamente cilindro antipánico con función antibloqueo FZG, posición de cierre de la leva máx. $\pm 30^\circ$!

Attentie: Paniek vrijlooppilinder met FZG-anti-blokkeer functie toepassen, meenemer max. $\pm 30^\circ$!

Etikett Antiblock. PZ notw. ML befindet sich auf der Stulpe

1.4 Bestimmungswidrige Verwendung

Die Verriegelungssysteme sind nicht dazu ausgelegt, Formänderungen und Veränderungen des Dichtschlusses in Folge von Temperaturunterschieden oder Bauwerksveränderungen aufzunehmen.

Türen für Feuchträume und für den Einsatz in Umgebungen mit aggressiven korrosionsfördernden Luftinhalten erfordern Sonderbeschläge.

Der Verschluss darf nicht eingebaut werden:

- in Türen aus Holz mit aggressiven Inhaltsstoffen (z. B. Accoya),
- in Pendeltüren,
- in Türen von Räumen/Gebäuden mit aggressiver Atmosphäre,
- in Türen von Räumen/Gebäuden in direkter Küstennähe.

Ein Fehlgebrauch - also die nicht bestimmungsgemäße Produktnutzung - von Verschlusssystemen liegt insbesondere vor, wenn:

- die Hinweise zum bestimmungsgemäßen Gebrauch nicht beachtet werden;
- durch das Einbringen von fremden und/oder nicht bestimmungsgemäßen Gegenständen in den Öffnungsbereich, das Verschlusssystem oder in das Schließblech der einwandfreie Gebrauch verhindert wird;
- ein gewaltsamer Ein- oder Angriff an dem Verschlusssystem oder Schließblech vorgenommen wird, welcher eine Veränderung des Aufbaus, der Wirkungsweise oder der Funktion zur Folge hat;
- die Tür im Bereich der Schlosskästen oder der Schlossschiene bei eingebautem Schloss durchbohrt wird;
- zum Offenhalten der Tür die zusätzlichen Verriegelungselemente bestimmungswidrig benutzt werden;
- die Verschlusselemente funktionshindernd montiert oder nachbehandelt werden, z. B. durch Überlackieren beweglicher Teile wie der Falle;
- eine Erweiterung oder Verringerung des geforderten Türspalts, der z. B. durch Nachstellen der Türbänder oder beim Absenken der Tür entsteht;
- zur Betätigung des Verschlussystems Werkzeuge oder hebelwirksame Hilfsmittel bzw. die normale Handkraft übersteigende Kräfte auf Drücker (max. 40 Nm) bzw. PZ (max. 2 Nm) eingesetzt werden;
- der Schlüssel/Schlüsselbund nach Benutzung nicht abgezogen wird, sondern stecken bleibt;
- das Schloss mit artfremden Gegenständen geöffnet/geschlossen wird;
- die (Flucht-) Tür beim Transport am Drücker/Beschlag getragen wird.

1.5 Beschreibung der Funktion und Bedienung

Wechselfunktion E

Beschreibung

Für Türen, bei denen grundsätzlich eine unberechtigte Öffnung von außen verhindert werden muss. Ein Öffnen der Tür gegen die Fluchtrichtung ist erst nach Entriegelung und ausschließlich über den Schlüssel möglich.

Beschlag: Innen Drücker/außen Knauf

Notöffnung (in Fluchtrichtung)

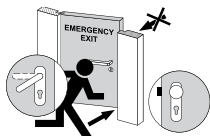

- Die Tür über den Drücker von innen öffnen.
- Eine Öffnung von außen ist nur nach Drehen des Schlüssels bis an den Entriegelungsanschlag inkl. Fallenrückzug möglich.

Öffnung der verriegelten Tür mit Schlüssel

Öffnung von innen:

- Den Schlüssel bis an den Entriegelungsanschlag drehen, inkl. Fallenrückzug oder über den Drücker die Falle betätigen.

Öffnung von außen:

- Den Schlüssel bis an den Entriegelungsanschlag drehen und inkl. Fallenrückzug öffnen.



Verriegelung der Tür in beide Richtungen

Um die Verriegelung vollständig zu verriegeln, den Schlüssel bis zum Verriegelungsanschlag drehen. Damit ist die Grundstellung erreicht



Umschaltfunktion B

Beschreibung

Für Türen, bei denen grundsätzlich eine unberechtigte Öffnung von außen verhindert werden muss. Ein Öffnen der Tür mit dem Drücker gegen die Fluchrichtung ist erst nach Entriegelung mit dem Schlüssel möglich.



Beschlag: Innen Drücker/außen Drücker

Notöffnung in Fluchrichtung

- Die Tür über den Drücker von innen öffnen.
- Eine Öffnung von außen ist nur nach Drehen des Schlüssels bis an den Entriegelungsanschlag und anschließendem Betätigen des Drückers für den Fallenrückzug möglich.

Öffnung der verriegelten Tür mit Schlüssel

Öffnung von innen:

- Den Schlüssel bis an den Entriegelungsanschlag drehen und danach über den Drücker die Falle betätigen.

Öffnung von außen:

- Den Schlüssel bis an den Entriegelungsanschlag drehen und danach über den Drücker die Falle betätigen.



Hinweis:

Durchgang beidseitig möglich!

Verriegelung der Tür in beide Richtungen

Um die Verriegelung vollständig zu verriegeln, den Schlüssel bis zum Verriegelungsanschlag drehen. Damit ist die Grundstellung erreicht.



Achtung! Wenn die Tür von außen nicht zu öffnen sein soll, muss mit dem Schlüssel verriegelt werden.

Durchgangsfunktion D

Beschreibung

Für Türen, die zeitweise einen Durchgang von innen UND außen ermöglichen müssen. Nach der Beschlagsbetätigung von innen ist die Tür auch von außen über den Drücker zu öffnen, z.B. für Rettungskräfte und/oder Zurückflüchten gegen die Fluchtrichtung. Zur Verhinderung des Öffnens von außen muss die Tür von außen in jedem Fall wieder mit dem Schlüssel verriegelt werden.

Beschlag: Innen Drücker/außen Drücker

Notöffnung in Fluchtrichtung

- Die Tür über den Drücker von innen öffnen.
- Danach ist eine Öffnung der Tür über den Drücker von außen und innen (z. B. für Hilfs- und Rettungskräfte) gewährleistet.



Öffnung der verriegelten Tür mit Schlüssel

Öffnung von innen:

- Den Schlüssel bis an den Entriegelungsanschlag drehen und danach über den Drücker die Falle betätigen.

Öffnung von außen:

- Den Schlüssel bis an den Entriegelungsanschlag drehen und danach über den Drücker die Falle betätigen.



Hinweis:

Durchgang beidseitig möglich!

Verriegelung der Tür in beide Richtungen

Um die Verriegelung vollständig zu verriegeln, den Schlüssel bis zum Verriegelungsanschlag drehen. Damit ist die Grundstellung erreicht.

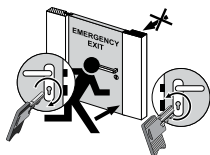

Achtung! Wenn die Tür von außen nicht zu öffnen sein soll, muss mit dem Schlüssel verriegelt werden und von innen darf der Drücker nicht betätigt worden sein.



Hinweis: Die Funktion D (Aufschaltung des Außendrückers im Panikfall) kann nur über den Gangflügel (Innendrücker) des 2-flügeligen Türelementes angesteuert werden. Wenn eine 2-flügelige Tür über den Bedarfsflügel geöffnet wird, ist der Außendrücker im Gangflügel nicht zwangsläufig aktiviert. Deswegen wird die Verwendung von Funktion D nur in 1-flügeligen Türen empfohlen.

1.6 Wichtige Sicherheitshinweise

Diese Sicherheitshinweise haben grundsätzliche Bedeutung für die Montage und die Nutzung der Notausgangsverschlüsse/Paniktürverschlüsse panicLock AP4! Sie sind immer zu beachten!

- Montage-, Bedienungs- und Wartungsanleitung lesen und zugänglich aufbewahren. Nach Montage der Haustür an den Endkunden weitergeben.
- Der Hersteller haftet nicht für Schäden, die durch einen bestimmungswidrigen Gebrauch verursacht werden.
- Aus Sicherheitsgründen sind die Verriegelungen auf die Kombination von Winkhaus Originalteilen ausgelegt. Durch die Verwendung anderer Teile können die Eigenschaften der Verriegelung negativ verändert werden.
- Eigenmächtige Umbauten, Veränderungen oder provisorische Reparaturen sind aus Sicherheitsgründen verboten! Reparatur nur durch fachkundiges und geschultes Personal durchführen lassen. Bei Austausch von Teilen dürfen nur Originalteile eingesetzt werden.
- Für Schäden gleich welcher Art durch mangelhafte Instandsetzung, Änderung oder Wartung haftet nicht Winkhaus.
- Bei Verwendung an Feuer-/Rauchschutztüren ist zu überprüfen, ob Eignung gemäß deren Zertifizierung vorliegt.
- Bei Ersatz bzw. Kombination von Winkhaus Verriegelungen panicLock ist folgendes zwingend zu beachten: Bei 2flg-Türen sind immer aktive und inaktive Verriegelung der gleichen Generation gemeinsam einzusetzen (d.h. beide Verriegelungen entweder als sog. AP3 oder AP4 ausführen, eine Kombination von AP3 mit AP4 im gleichen Türelement ist nicht zulässig!).
- Verriegelungen für aktiven Flügel von 2flg-Türen nicht für 1flg-Türen verwenden!

1.7 Abkürzungen/Erklärungen

In dieser Bedienungsanleitung werden folgende Bezeichnungen oder Abkürzungen verwendet:

AP4	Notausgangs-/Paniktür-Verriegelung 4. Generation
AV3 OR	Automatik-Verriegelung ohne Hauptriegel
KG	Kindergartenlösung
BM	blueMotion
Drücker	Türklinke/Stoßgriff
FS	Feuerschutz
panicLock	Notausgangs-/Paniktür-Verriegelung
RZ	Schweizer Rundzylinder (z. B. KABA)
SG	Stangenbeschlag
T	Sicherheits-Tür-Verriegelung

1.8 Herstellwerke

Produkt	Hersteller & Herstellwerk
Schlösser/ Verschlüsse	Aug. Winkhaus GmbH & Co. KG Berkeser Straße 6 D-98617 Meiningen-Dreißigacker DO 9.19
Drücker	FSB Franz Schneider Brakel GmbH Nieheimer Straße 38 D-33034 Brakel DO 20.3
	HOPPE AG Havelstraße 31 D-35620 Stadtallendorf DO 20.7, DO 20.20
	GLUTZ AG Segetzstrasse 13 CH-4502 Solothurn, Schweiz ift Zertifikat Nr. 235-6014391-1-1; BAY18

Produkt	Hersteller & Herstellwerk
Drücker	HEWI Heinrich Wilke GmbH Hagenstraße 2 D-34454 Bad Arolsen-Mengershausen VE 30-26
	ECO Schulte GmbH Iserlohner Landstraße 117 D-58706 Menden DO 20.1
	Erich Dieckmann GmbH Grüner Talstrasse 18 - 22 D-58662 Iserlohn DO 20.16
	HERMAT Frohnbergstraße 23 D-92256 Hahnbach ift-Registrier-Nummer: 2308000244-1-3
	Rohrbacher Schlosswarenfabrik Wilh. Grundmann GmbH Wilh. Grundmann Strasse 24 A-3170 Hainfeld DO 20.26
	Südmittel Beschläge GmbH Sägewerkstraße 5 D-83404 Ainringen/Hammerau ift Zertifikat Nr. 235-8008783-4-5
Stangenbeschlag	FSB Franz Schneider Brakel GmbH Nieheimer Straße 38 D-33034 Brakel DO 30.09
	ECO Schulte GmbH Iserlohner Landstraße 117 D-58706 Menden DO 30.03

Produkt	Hersteller & Herstellwerk
Sonderschließbleche	ASSA ABLOY Sicherheitstechnik GmbH Bildstockstraße 20 D-72458 Albstadt DO 22.0
	GEZE GmbH (ehemals IST Systems GmbH) Reinhold-Vöster-Str. 21-29 D-71229 Leonberg DO 22.1
	dormakaba Deutschland GmbH (DORMA) DORMA Platz 1 D-58256 Ennepetal DO 2.1

2 Produktbeschreibung

- Ein geprüfter Notausgangverschluss/Paniktürverschluss besteht aus Verriegelung, Schließblech, Beschlag und Schließzylinder.
- Funktion des Notausgangverschlusses/Paniktürverschlusses:
 - a) Manuell zu verriegelnde panicLock AP4
 - Verriegeln/Entriegeln mittels Schlüssel (ca. 90° Schlüsseldrehung), jeweils bis Anschlag, danach Schlüsselabzug (Schlüssel abziehen)
 - Nach dem Verriegeln sind alle Schwenkriegel und der Hauptriegel ausgefahren und blockiert
 - b) Automatisch verriegelnde panicLock AV3 OR
 - Türflügel schließen, Automatik-Riegelriegeln aus und sind blockiert
- Die Verriegelungen lassen sich per Drücker nach EN 179/Stangengriff nach EN 1125 **mit einem Handgriff** in Fluchrichtung öffnen.
 - Ausnahme: panicLock AV3 OR darf nur in Verbindung mit Drücker nach EN 179 eingesetzt werden.

2.1 panicLock AP4 für 1- und 2-flügelige Türen

Die mechanischen Notausgangs-/Paniktür-Verriegelungen in der Variante panicLock AP4 (nach DIN EN 179 und DIN EN 1125) jeweils mit

- Umschaltfunktion B (geteilte Nuss)
- Durchgangsfunktion D (geteilte Nuss)
- Wechselfunktion E (durchgehende Nuss),

erfüllen alle Anforderungen für eine schnelle Öffnungsfunktion von innen und bieten von außen dank der massiven Schwenkriegel trotzdem Schutz. Geeignet für 1-flügelige Türen und/oder 2-flügelige Türen aus Aluminium, Holz und Kunststoff. Bei 2-flügeligen Türen sind sowohl Vollpanik-Varianten als auch 2-flügelige Türen mit feststehendem Bedarfsflügel machbar. Einfache Montage der zweiflügeligen Lösung durch Verzicht auf Gewindestangen bzw. selbstauslösender, bündiger Treibriegelstange.

Winkhaus panicLock AP4 erfordert einen Profilylinder generell mit Schließbartstellung $\pm 30^\circ$, jeweils mit leichtgängiger Freilauffunktion oder starrer Schließbartstellung.

2.2 panicLock blueMotion, Vollmotorische Mehrfachverriegelung mit Wechselfunktion E

Die vollmotorische Notausgangs-/Paniktür-Verriegelung blueMotion in der Ausführung als panicLock BM EN179 (nach DIN EN 179) und als panicLock BM EN1125 (nach DIN EN 1125) sorgt für sicheres motorisches Ver- und Entriegeln von Fluchttüren - neben der gewohnten mechanischen Fluchttür-Entriegelung von innen. Geeignet für 1-flügelige Türen und/oder 2-flügelige Türen mit feststehendem Bedarfsflügel aus Aluminium, Holz und Kunststoff.

Nur Panik-Freilaufzylinder mit FZG-Antiblockade-Funktion und Schließbartstellung max. $\pm 30^\circ$ verwenden! Mit panicLock BM muss immer der zugelassene T-HT AKKU MIT LADESCHALTUNG 24 V DC verwendet werden.

2.3 panicLock AP179 AV3 OR, Automatik mit Wechselfunktion E

Die mechanischen Automatik-Notausgangs-Verriegelungen mit automatischer Sicherheit durch zwei selbstauslösende Schwenkriegel und Falle in der Variante panicLock M 179 (nach DIN EN 179) mit Wechselfunktion E (durchgehende Nuss) erfüllt alle Anforderungen für eine schnelle Öffnungsfunktion von innen und bietet von außen dank der massiven Schwenkriegel trotzdem Schutz. Geeignet für 1-flügelige Türen und/oder 2-flügelige Türen mit feststehendem Bedarfsflügel aus Aluminium, Holz und Kunststoff.

Winkhaus panicLock AV3 OR (ohne Hauptriegel) erfordert einen Profilzylinder generell mit Schließbartstellung $\pm 45^\circ$, jeweils mit leichtgängiger Freilauffunktion oder starrer Schließbartstellung.

2.4 panicLock AP179 AV3 OR KG, Die Kindergartenlösung

Kindergärten benötigen im täglichen Gebrauch "sichere Türen". Durch diese sollen Kinder nicht unbeaufsichtigt die Kindertagesstätte verlassen. Parallel müssen die Kleinen aber im Notfall die Möglichkeit haben, ohne fremde Hilfe nach draußen zu gelangen. Zudem soll gleichzeitig die Einrichtung vor unerwünschtem Besuch und Einbruch geschützt werden.

Deshalb bietet Winkhaus mit der Automatik-Notausgangs-Verriegelung panicLock AP179 AV3 OR KG - die Kindergartenlösung als System, das auf solche Aufgaben vorbereitet ist. Das vergrößert die Gestaltungsspielräume in einem Bereich, der strengen Vorschriften unterliegt. So ist der Zugang von außen sicher verwehrt. Für Hol- und Bringzeiten ist ein vorübergehender Zugang von außen realisierbar. Von innen lässt sich die Tür rund um die Uhr als Fluchtweg öffnen.

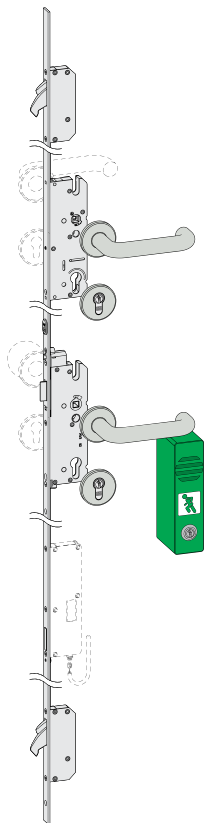

Notöffnung in Fluchtrichtung

- Von innen lässt sich die Tür rund um die Uhr als Fluchweg öffnen.
- Öffnen der Tür von innen mit einer Handbewegung.
- Kinderleichte Betätigung im Notfall bei DIN-gerechter Griffhöhe.



Hinweis:

zwei Panik Öffnungsvarianten:

- GFS-Türwächter, EN 179 Einhandausführung
- Türwächter DENI Exit 2.3100100 Griffhöhe für Erwachsene in 1.550 mm Höhe (ständiges Begehen möglich)

Öffnung

Anwendung 1:

- mechanische Öffnung (Funktion B) mit Innen- und Außendrücker auf oberer Drücker-Position
- temporäre manuelle Aktivierung des Außendrückers bei Hol- und Bringzeiten möglich (Funktion B)

Anwendung 2 (optional):

- mechanische Öffnung mit Innendrücker auf oberer Drücker-Position (Verwendung gleicher Verriegelung, Entfall Außendrücker)
- für 1- flügelige Türen mit Schließfunktion B bzw. E (Entfall oberer Aussendrücker) und 2-flügelige Türen mit feststehendem Bedarfsflügel ohne Panik-Funktion

Anwendung 3 (optional):

- elektrische Fernentriegelung blueMatic EAV per Taster oder über eine Zeitschaltuhr (Motorkasten nachrüstbar)



Achtung! Wenn bei Funktion B die Tür von außen nicht zu öffnen sein soll, muss bei Verwendung mit Außendrücker, dieser mit dem Schlüssel deaktiviert werden.

3 Montagehinweise

- 1) Türelement nach Winkhaus Vorgabe fräsen, z. B. siehe Anhang und/oder Technischer Katalog/Fräszeichnungen, sowie für ein spannfrees Element sorgen. Bei verzogenen Türelementen oder Beschädigungen darf die Verriegelung nicht eingebaut werden.
- 2) Auswahl, Kombination und Montage von Schloss, Schließblechen, Schließzylinder und Beschlag für FS-Garnituren (Vierkant/Nuss 9 mm) muss entsprechend den technischen Unterlagen des (jeweiligen) Herstellers erfolgen. Drücker/Beschlag handfest montieren und auf leichtgängige Funktion prüfen.



GEFAHR! BITTE UNBEDINGT BEACHTEN!

Notausgangs-/Paniktürverschlüsse können blockieren, wenn nicht geeignete Schließzylinder eingesetzt sind. In diesem Fall kann die Fluchttür nicht geöffnet werden und/oder die Verriegelung kann zerstört werden. Es sind Profilzylinder nach EN 1303 (Korrosionsschutzklasse C) generell mit Schließbartstellung $\pm 30^\circ$, jeweils mit leichtgängiger Freilauffunktion oder starrer Schließbartstellung zu verwenden.

Um Blockierungen der Verriegelung zu vermeiden, darf kein Schlüssel oder Schlüsselbund im Schließzylinder stecken! Bei Verwendung elektronischer Profilzylinder von Winkhaus ist die Variante blueChip oder blueSmart in Ausführung .../18 zu verwenden! Speziell bei elektronischen (Knauf-) Zylindern ist wegen einer erhöhten Schleppwirkung auf eine sichere Fallrückstellung zu achten!

Achtung! Ausnahme sind panicLock AP179/AP1125 sowie panicLock blueMotion EN179/1125. Hier dürfen nur Panik-Freilaufzylinder mit FZG Antiblockade-Funktion und Schließbartstellung max. $\pm 30^\circ$ verwendet werden! Bei Verwendung von Winkhaus Profilzylinder für panicLock BM sind nur die mechanischen Varianten .../15 möglich!



Hinweis: Schloss und Schließbleche siehe Planungshandbuch Winkhaus "Produktbereich Sicherheits-Tür-Verriegelungen".

- 3) Die Verriegelungen sind nur für die Installation eines Beschlages mit Wechselfunktion/mit geteiltem Drückerstift geeignet. Drückerstift nicht gewaltsam montieren.
- 4) Es muss überprüft werden, dass die Türen sachgerecht eingebaut sind (z. B. korrekte Falzluft und Ausrichtung, Restfalzluft zwischen Schloss und Schließblech 1-flügelig 4 ± 2 mm, 2-flügelig $4 + 2$ mm) und keinen Verzug aufweisen.



Hinweis: Die ordnungsgemäße Funktion der Verriegelung panicLock AP4 ist nur mit verschraubtem Profilzylinder gegeben.

- 5) Bei der Verwendung von Sicherheits-Tür Verriegelungen, Schließblechen, Dichtungen und Türschließern ist die Einstellung so vorzunehmen, dass die bestimmungsgemäße Funktion bei EN 179 (max. Freigabekraft 70 N) am Drücker und bei EN 1125 (max. Freigabekraft 80 N) an der Griffstange berücksichtigt wird. Die max. zulässigen Entriegelkräfte (Freigabekräfte) werden über die Verstellung des Fallenanzuges realisiert, nicht über den Schwenkriegelanzug. Die Schwenkriegel müssen frei in das Schließblech einlaufen.
- 6) Die Verriegelungen panicLock T-AP4 E1/B1/D1 sind für 1-flügelige Türen oder den Gangflügel von 2-flügeligen Türen mit feststehendem Bedarfsflügel vorgesehen; T-AP4 E2/B2/D2 sind zwingend für den Gangflügel von 2-flügeligen Türen; T-AP4 "TE" für den Bedarfsflügel von 2-flügeligen Türen zu verwenden.
- 7) Befestigungsmaterial bei verschiedenartigen Türen (Holz-, Kunststoff oder Metalltüren): Schloss und Schließbleche: Schrauben max. $4 \times \dots$ mm (Länge je nach Türsystem); Beschlag: siehe Montageanleitung des Beschlagherstellers
- 8) Der Beschlag sollte normalerweise in einer Höhe zwischen 900 und 1100 mm über der Oberfläche des fertigen Fußbodens bei geschlossener Tür installiert sein (analog Vorgabe aus EN 179/1125).

- 9) Für das Zuhalten der Tür in der geschlossenen Stellung dürfen außer den in dieser Norm festgelegten Verschlüssen keine anderen Verschlüsse installiert werden, sofern nicht vorher die Zustimmung der zuständigen Behörde eingeholt wurde.

- 10) An der Innenseite der Tür sollte unmittelbar oberhalb des Beschlages oder auf dem Beschlag selbst, wenn er eine ausreichend große ebene Fläche für die Beschriftung bietet, dieses Piktogramm vorgesehen werden.



- 11) Nach Einbau des Verschluss-Elements: Inspektion und mechanische Betätigung des Verschlusses, um sicherzustellen, dass sämtliche Teile des Verschlusses in einem zufriedenstellenden Betriebszustand sind. Mit einem Kraftmesser sind die Betätigungskräfte zum Freigeben des Fluchttürverschlusses zu messen und aufzuzeichnen.
- 12) Ein Notausgangsverschluss/Panikttürverschluss muss so gebaut sein, dass die Tür nach dem Freigeben ungehindert in Fluchtrichtung aufschwenken kann.
- 13) Ein nach dieser Norm hergestellter Notausgangs-/Panikttürverschluss ist für die Installation an Türflügeln gebaut, deren Masse 200 kg, Höhe 3000 mm und Breite 1600 mm, einschließlich Überfälzung, nicht übersteigen.
- 14) (Äußere) Betätigungsverrichtungen dürfen weder im verschlossenen noch im freien Zustand dazu führen, dass der Verschluss von Innen nicht bedient werden kann.



Hinweis: Bei 2-flügeligen Brand- und Rauchschutztüren sind entsprechend der baurechtlichen Anforderungen Türschließer + Schließfolgeregler/Mitnehmerklappen (z. B. nach EN 1158) zu montieren.

3.1 Alternative Ausstattung

3.1.1 Außenbeschläge

Außenbeschläge gemäß DIN 18273 mit gültigem Übereinstimmungsnachweis dürfen verwendet werden.

3.1.2 Sonderschließbleche/Türöffner

Alternativ zu den Standardschließblechen dürfen die Verschlüsse, außer Typ **T-API179 AV3 OR**, auch mit Sonderschließblechen und elektrischen Arbeitsstromtüröffnern der Serien:

GEZE (ehemals IST): FT 200, FT 201, FT500, FT 501, R 7000,
R 7001, A 7000

effeff/ASSA ABLOY: 142, 131, 111, 19, 116, 118, 119 und 611

dormakaba Deutschland (DORMA): Fire 447 und Smoke 117

ausgestattet werden.

Bei Verwendung der Türöffner effeff/ASSA ABLOY 19, 116, 118, 119, 611 und GEZE A 7000 ist in dem jeweiligen Klassifikationsschema an der 4. Stelle (Nachweis der Eignung für Feuerschutzabschlüsse) eine 0 (Null = nicht geeignet) einzu-tragen.

Beispiel:

3	7	6	0	1	3	4	1	A
---	---	---	---	---	---	---	---	---

Türöffner mit Tagesfreigabefunktion, ausgenommen T-API179 AV3 OR FF, sind nur dann erlaubt, wenn sie nicht in Brand- und Rauchschutztüren zum Einsatz kommen. Für die Verriegelung T-API179 AV3 OR kann die T-TAGESFALLE TAFA zur Tagesfreigabefunktion eingesetzt werden (nicht zur Verwendung in Brand- und Rauchschutztüren).

Türöffner mit Tagesfreigabefunktion und/oder Ruhestromausführung sind bei EN 1125 nicht erlaubt.

Artikel	Türöffner		Tagesfalle (TaFa)	
	mit Tages- entriegelung	ohne Tages- entriegelung	mit Tages- entriegelung	ohne Tages- entriegelung
panicLock AP4 nach DIN EN 179	X	X	–	–
panicLock AP4 nach DIN EN 1125	–	X	–	–
panicLock AP179 AV3 OR/ AV3 OR KG nach DIN EN 179	–	–	X	X
panicLock BM EN 179	X	X	–	–
panicLock BM EN 1125	–	X	–	–
Türen als Brand- / Rauchschutz	–	X	–	–

X = anwendbar; – = nicht anwendbar



Achtung! Ausnahmen bestehen für Brand- und Rauchschutztüren bzw. Paniktüren nach DIN EN 1125. Diese dürfen nur mit elektrischen Arbeitsstromtüröffnern ohne Tagesentriegelung ausgestattet werden.



Hinweis: Sonderschließbleche und elektrische Arbeitsstromtüröffner sind bei Stulpverriegelungen/ inaktiven Verriegelungen (z. B. T-AP4 1125/179 UTE ...) nicht verwendbar.



Hinweis: In Feuerschutz-Türen sind ggf. innerhalb der EU nationale Bestimmungen zu beachten. Außerdem sind in Feuerschutz-Türen nur Türöffner mit Feuerschutz-Eignung zu verwenden! Die Feuerschutzzeichnung der Schließbleche für die Verriegelung ist mit der Prüfstelle der Feuerschutz-Tür abzustimmen.

3.1.3 Sicherungseinrichtungen

Gegen die Sicherung von Türen in Rettungswegen mit den nachfolgend aufgeführten Türwächtern bestehen hinsichtlich der Funktion der Verschlusssysteme (z. B. zur Alarmauslösung bei unbefugter Benutzung) grundsätzlich keine Bedenken.

Die Paniktürverschlüsse nach EN 1125 dürfen mit dem GfS-Türwächter mit Einschubteil für Panikstangen gesichert werden.

- GfS-Türwächter, EN 179 Einhandausführung

Hersteller: GfS Gesellschaft für Sicherungstechnik mbH
Tempowerkring 15
D-21079 Hamburg

- Türwächter DENI Exit 2.3100100

Hersteller: Niederhoff & Dellenbusch GmbH & Co. KG
Nordring 26-30
D-42579 Heiligenhaus

Gegen die Verwendung der nachfolgend aufgeführten Überwachungskontakte bestehen keine Bedenken.

Hersteller: Aug. Winkhaus GmbH & Co. KG
Berkeser Str. 6
D-98617 Meiningen-Dreißigacker

Art.-Nr.	Artikel	passend für Verriegelung
5061128	T-VERRIEGELUNGS-KONTAKT VSK VDS AP4 0,2M	verwendbar, nachrüstbar bei 1 + 2 flügeligen aktiven und inaktiven panicLock AP4 Verriegelungen
5070006	T-RSK MV/UMV MT VDS-C 4M GR	verwendbar für 1 flügelige Türen (NICHT für inaktive Verriegelungen "UTE")
5067305	T-HT RSK SMART II 6M KAB + MA + BS SW/SL	

Die Sicherungseinrichtungen sind nicht als Teil der Notausgangverschlüsse gem. EN 179:2008 anzusehen. Im Zweifel ist die Eignung separat nachzuweisen.

3.2 Umstellung Rechts/Links bzw. Fluchtrichtung

Umstellung Rechts/Links (Fallenverstellung)

3

Schritt 1

Die Schraube auf der Schlosskasten-Rückseite mit einem Kreuzschlitzschraubendreher (PZ2) lösen.

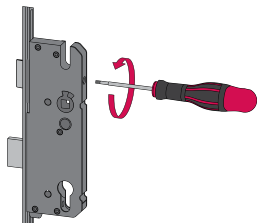

Schritt 2

Falle ausbauen.

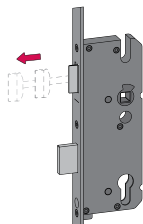

Schritt 3

Falle um 180° drehen.

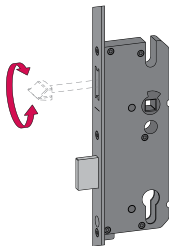

Schritt 4

Falle einbauen.

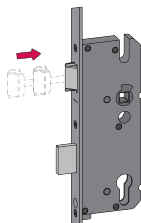

3

Schritt 5

Die Falle mit einem Kreuzschlitzschraubendreher (PZ2) Festschrauben (max. 2,5 Nm) und darauf achten, dass die Falle korrekt in der Fallenführung positioniert ist und komplett verschraubt werden kann.

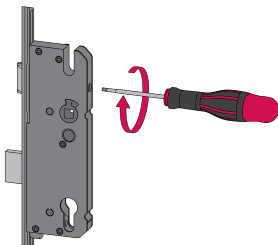

Nach der Fallenverstellung

Funktionsprobe durchführen und korrekten Fallenrückzug prüfen.

Fluchrichtungsverstellung

Schritt 1

3

Die Schraube an der Seite des Schlosskastens mit einem Schlitzschraubendreher (0,8 x 4,0) lösen und herausnehmen.

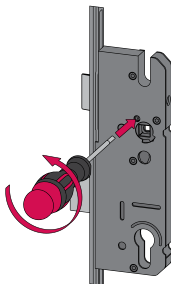

Schritt 2

Schlosskasten um 180° drehen.

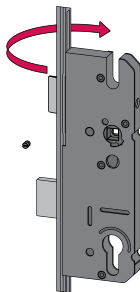

Schritt 3

Die Schraube an der Seite des Schlosskastens korrekt positionieren und mit einem Schlitzschraubendreher (0,8 x 4,0) Festschrauben (max. 2,5 Nm).

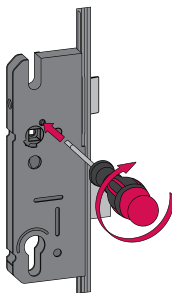

Nach der Fluchtrichtungsverstellung

Funktionsprobe durchführen und korrekten Fallenrückzug prüfen.

3.3 Fräsmaße für 1-flügelige Türen panicLock AP4

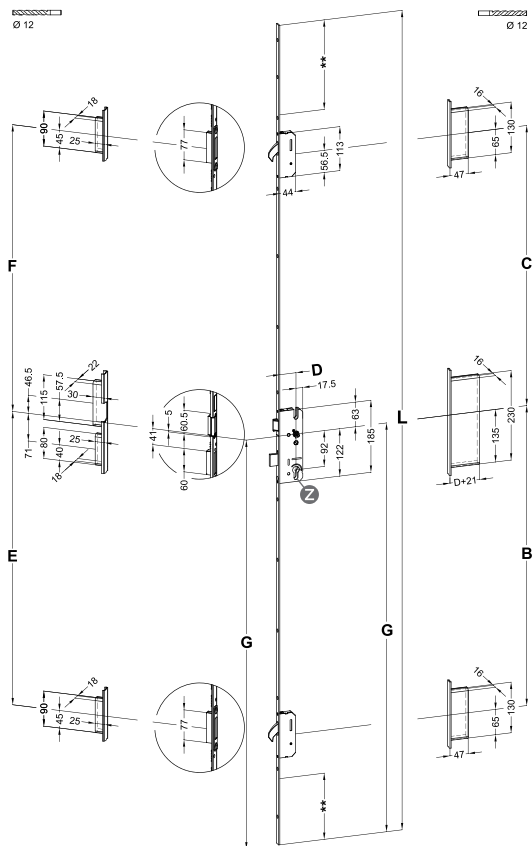

Schlosskasten-Information

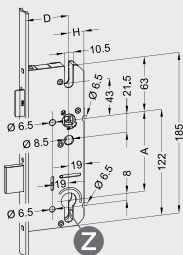

Hinterdornmaß:

schlüsselbetätigte Schlosskästen
H = 17,5 mm



! Achtung!

Profilylinder
mit Schließbart-
stellung $\pm 30^\circ$,
jeweils mit
leichtgängiger

Freilauffunktion oder starrer
Schließbartstellung verwenden!



Hinweis: Umstellung Rechts/Links (Fallenverstellung) bzw.
Fluchtrichtungsverstellung, siehe Punkt 3.2.

A	Abstandsmaß	G	Griffhöhe	L	Länge T (STV)
D	Dornmaß	H	Hinterdornmaß	**	Kürzbar

Varianten für 1-flügelige Türen panicLock AP4 nach EN 179/1125

Stulp	L (T)	B	C	D	E	F	G
Wechselfunktion E							
T-AP4 E1 F1660 ...	2105	770,5	719,5	35 - 65	753,5	736,5	1050
T-AP4 E1 F1662 ...	2105	770,5	574,5	35 - 55	753,5	591,5	1050
T-AP4 E1 F1669 ...	2400	770,5	1074,5	35, 45	753,5	1091,5	1050
T-AP4 E1 F2060 ...	2105	770,5	719,5	45 - 80	753,5	736,5	1050
T-AP4 E1 F2062 ...	2105	770,5	574,5	45 - 65	753,5	591,5	1050
T-AP4 E1 F2069 ...	2400	770,5	1074,5	55, 65	753,5	1091,5	1050
T-AP4 E1 F2460 ...	2105	770,5	719,5	35 - 45	753,5	736,5	1050
T-AP4 E1 F2462 ...	2105	770,5	574,5	45	753,5	591,5	1050
T-AP4 E1 U2293 ...	2105	770,5	719,5	45	753,5	736,5	1020
T-AP4 E1 U24184 ...	1750	770,5	719,5	45, 55	753,5	736,5	900,5
T-AP4 E1 U2418462 ..	1605	770,5	574,5	45, 55	753,5	591,5	900,5
T-AP4 E1 U2418469 ..	2090	770,5	1074,5	45, 55	753,5	1091,5	900,5
T-AP4 E1 U24185 ...	1750	770,5	719,5	34	753,5	736,5	900,5
T-AP4 E1 U2460 ...	2105	770,5	719,5	35 - 65	753,5	736,5	1050
T-AP4 E1 U2462 ...	2105	770,5	574,5	35 - 50	753,5	591,5	1050
T-AP4 E1 U2469 ...	2400	770,5	1074,5	35, 45	753,5	1091,5	1050
T-AP4 E1 U2471 ...	2250	770,5	719,5	35 - 65	753,5	736,5	1050
T-AP4 E1 U2488 ...	2105	770,5	574,5	35	753,5	591,5	1050
Umschaltfunktion B							
T-AP4 B1 F1660 ...	2105	770,5	719,5	35 - 65	753,5	736,5	1050
T-AP4 B1 F1662 ...	2105	770,5	574,5	35 - 65	753,5	591,5	1050
T-AP4 B1 F1669 ...	2400	770,5	1074,5	45	753,5	1091,5	1050

Varianten für 1-flügelige Türen panicLock AP4 nach EN 179/1125

Stulp	L (T)	B	C	D	E	F	G
T-AP4 B1 F2060 ...	2105	770,5	719,5	45 - 65	753,5	736,5	1050
T-AP4 B1 F2062 ...	2105	770,5	574,5	45 - 65	753,5	591,5	1050
T-AP4 B1 F2069 ...	2400	770,5	1074,5	55, 65	753,5	1091,5	1050
T-AP4 B1 F2460 ...	2105	770,5	719,5	35 - 45	753,5	736,5	1050
T-AP4 B1 U2293 ...	2105	770,5	719,5	35, 45	753,5	736,5	1020
T-AP4 B1 U24184 ...	1750	770,5	719,5	45, 55	753,5	736,5	900,5
T-AP4 B1 U2418462 ...	1605	770,5	574,5	45, 55	753,5	591,5	900,5
T-AP4 B1 U24185 ...	1750	770,5	719,5	34	753,5	736,5	900,5
T-AP4 B1 U2460 ...	2105	770,5	719,5	35 - 55	753,5	736,5	1050
T-AP4 B1 U2462 ...	2105	770,5	574,5	45	753,5	591,5	1050
T-AP4 B1 U2469 ...	2400	770,5	1074,5	35, 45	753,5	1091,5	1050
T-AP4 B1 U2471 ...	2250	770,5	719,5	35, 45	753,5	736,5	1050

Durchgangsfunktion D

T-AP4 D1 F1660 ...	2105	770,5	719,5	35 - 65	753,5	736,5	1050
T-AP4 D1 F1662 ...	2105	770,5	574,5	35 - 55	753,5	591,5	1050
T-AP4 D1 F2060 ...	2105	770,5	719,5	45 - 65	753,5	736,5	1050
T-AP4 D1 F2062 ...	2105	770,5	574,5	55, 65	753,5	591,5	1050
T-AP4 D1 F2460 ...	2105	770,5	719,5	35 - 45	753,5	736,5	1050
T-AP4 D1 U2460 ...	2105	770,5	719,5	35 - 45	753,5	736,5	1050
T-AP4 D1 U2462 ...	2105	770,5	574,5	45	753,5	591,5	1050
T-AP4 D1 U2471 ...	2250	770,5	719,5	35	753,5	736,5	1050

3.4 Fräsmaße für 2-flügelige Türen panicLock AP4

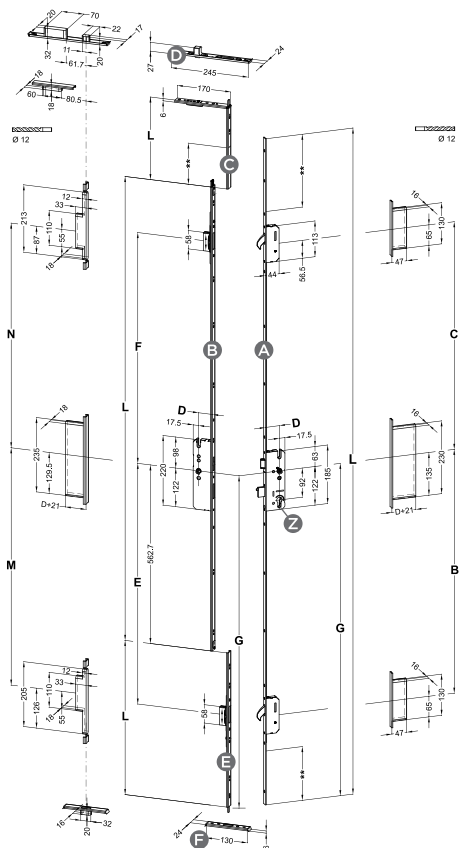

Schlosskasten-Information

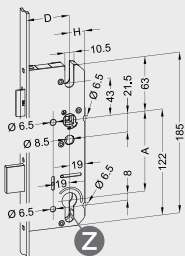

Hinterdornmaß:

schlüsselbetätigte Schlosskästen
H = 17,5 mm

Schlosskasten-Information

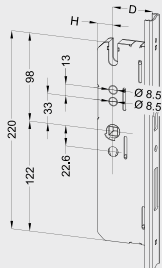

Hinterdornmaß:

schlüsselbetätigte Schlosskästen
H = 17,5 mm

- A Gangflügel
- B Bedarfsflügel
- C Anschlusschiene oben
- D Türkantriegschließblech oben
- E Anschlusschiene unten
- F Schwellenschließblech unten



⚠ Achtung!

Profilzylinder mit
Schließbart-
stellung $\pm 30^\circ$,
jeweils mit
leichtgängiger

Freilauffunktion oder starrer
Schließbartstellung verwenden!

A	Abstandsmaß	G	Griffhöhe	L	Länge T (STV)
D	Dornmaß	H	Hinterdornmaß	**	Kürzbar

Varianten für 2-flügelige Türen "Gangflügel" panicLock AP4 nach EN 179/1125

3

Stulp	L (T)	B	C	D	G
-------	-------	---	---	---	---

Wechselfunktion E

T-AP4 E2 F1660 ...	2105	770,5	719,5	35 - 65	1050
T-AP4 E2 F1662 ...	2105	770,5	574,5	35 - 55	1050
T-AP4 E2 F1669 ...	2400	770,5	1074,5	45	1050
T-AP4 E2 F2060 ...	2105	770,5	719,5	45 - 65	1050
T-AP4 E2 F2062 ...	2105	770,5	574,5	45 - 65	1050
T-AP4 E2 F2069 ...	2400	770,5	1074,5	65	1050
T-AP4 E2 F2460 ...	2105	770,5	719,5	45	1050
T-AP4 E2 U24385 ...	2105	770,5	719,5	34	1050
T-AP4 E2 U2460 ...	2105	770,5	719,5	35, 45	1050
T-AP4 E2 U2462 ...	2105	770,5	574,5	45	1050
T-AP4 E2 U2469 ...	2400	770,5	1074,5	35, 45	1050
T-AP4 E2 U2471 ...	2250	770,5	719,5	35, 45	1050

Umschaltfunktion B

T-AP4 B2 F1660 ...	2105	770,5	719,5	35 - 65	1050
T-AP4 B2 F1662 ...	2105	770,5	574,5	35 - 65	1050
T-AP4 B2 F1669 ...	2400	770,5	1074,5	45	1050
T-AP4 B2 F2060 ...	2105	770,5	719,5	45 - 65	1050
T-AP4 B2 F2062 ...	2105	770,5	574,5	65	1050
T-AP4 B2 F2069 ...	2400	770,5	1074,5	55, 65	1050
T-AP4 B2 U2460 ...	2105	770,5	719,5	35, 45	1050
T-AP4 B2 U2462 ...	2105	770,5	574,5	35, 45	1050
T-AP4 B2 U2469 ...	2400	770,5	1074,5	45	1050
T-AP4 B2 U2471 ...	2250	770,5	719,5	35	1050

Varianten für 2-flügelige Türen "Bedarfsflügel" panicLock AP4 TE nach EN 179

Stulp	L	D	E	F	M	N
nach DIN EN 179						
T-AP4 179 UTE2460 L10 35/9 UMEV2	1466,2	35	760,5	729,5	750	710
T-AP4 179 UTE2460 L10 45/9 UMEV2	1466,2	45	760,5	729,5	750	710
T-AP4 179 UTE2460 L10 55/9 UMEV2	1466,2	55	760,5	729,5	750	710
T-AP4 179 UTE2460 L10 65/9 UMEV2	1466,2	65	760,5	729,5	750	710
T-AP4 179 UTE2462 L10 35/9 UMEV2	1321,2	35	760,5	584,5	750	565
T-AP4 179 UTE2462 L10 45/9 UMEV2	1321,2	45	760,5	584,5	750	565
T-AP4 179 UTE2462 L10 55/9 UMEV2	1321,2	55	760,5	584,5	750	565
T-AP4 179 UTE2462 L10 65/9 UMEV2	1321,2	65	760,5	584,5	750	565
T-AP4 179 UTE2469 L10 35/9 UMEV2	1821,2	35	760,5	1084,5	750	1065
T-AP4 179 UTE2469 L10 45/9 UMEV2	1821,2	45	760,5	1084,5	750	1065
T-AP4 179 UTE2469 L10 55/9 UMEV2	1821,2	55	760,5	1084,5	750	1065
T-AP4 179 UTE2469 L10 65/9 UMEV2	1821,2	65	760,5	1084,5	750	1065
T-AP4 179 UTE2471 L10 45/9 UMEV2	1466,2	45	760,5	729,5	750	710
T-AP4 179 UTE2471 L10 55/9 UMEV2	1466,2	55	760,5	729,5	750	710
T-AP4 179 UTE2471 L10 65/9 UMEV2	1466,2	65	760,5	729,5	750	710
T-AP4 179 UTE2471 L10 70/9 UMEV2	1466,2	70	760,5	729,5	750	710
T-AP4 179 UTE2471 L10 80/9 UMEV2	1466,2	80	760,5	729,5	750	710
T-AP4 179 UTE2488 L10 45/9 UMEV2	1321,2	45	760,5	584,5	750	565
T-AP4 179 UTE2488 L10 55/9 UMEV2	1321,2	55	760,5	584,5	750	565
T-AP4 179 UTE2488 L10 65/9 UMEV2	1321,2	65	760,5	584,5	750	565
T-AP4 179 UTE2488 L10 70/9 UMEV2	1321,2	70	760,5	584,5	750	565
T-AP4 179 UTE2488 L10 80/9 UMEV2	1321,2	80	760,5	584,5	750	565

Varianten für 2-flügelige Türen "Bedarfsflügel" panicLock AP4 TE nach EN 1125

Stulp	L	D	E	F	M	N
nach DIN EN 1125						
T-AP4 1125 UTE2460 L10 35/9 UMEV2	1466,2	35	760,5	729,5	750	710
T-AP4 1125 UTE2460 L10 45/9 UMEV2	1466,2	45	760,5	729,5	750	710
T-AP4 1125 UTE2460 L10 55/9 UMEV2	1466,2	55	760,5	729,5	750	710
T-AP4 1125 UTE2460 L10 65/9 UMEV2	1466,2	65	760,5	729,5	750	710
T-AP4 1125 UTE2462 L10 35/9 UMEV2	1321,2	35	760,5	584,5	750	565
T-AP4 1125 UTE2462 L10 45/9 UMEV2	1321,2	45	760,5	584,5	750	565
T-AP4 1125 UTE2462 L10 55/9 UMEV2	1321,2	55	760,5	584,5	750	565
T-AP4 1125 UTE2462 L10 65/9 UMEV2	1321,2	65	760,5	584,5	750	565
T-AP4 1125 UTE2469 L10 35/9 UMEV2	1821,2	35	760,5	1084,5	750	1065
T-AP4 1125 UTE2469 L10 45/9 UMEV2	1821,2	45	760,5	1084,5	750	1065
T-AP4 1125 UTE2469 L10 55/9 UMEV2	1821,2	55	760,5	1084,5	750	1065
T-AP4 1125 UTE2469 L10 65/9 UMEV2	1821,2	65	760,5	1084,5	750	1065
T-AP4 1125 UTE2471 L10 45/9 UMEV2	1466,2	45	760,5	729,5	750	710
T-AP4 1125 UTE2471 L10 55/9 UMEV2	1466,2	55	760,5	729,5	750	710
T-AP4 1125 UTE2471 L10 65/9 UMEV2	1466,2	65	760,5	729,5	750	710
T-AP4 1125 UTE2471 L10 70/9 UMEV2	1466,2	70	760,5	729,5	750	710
T-AP4 1125 UTE2471 L10 80/9 UMEV2	1466,2	80	760,5	729,5	750	710
T-AP4 1125 UTE2488 L10 45/9 UMEV2	1321,2	45	760,5	584,5	750	565
T-AP4 1125 UTE2488 L10 55/9 UMEV2	1321,2	55	760,5	584,5	750	565
T-AP4 1125 UTE2488 L10 65/9 UMEV2	1321,2	65	760,5	584,5	750	565
T-AP4 1125 UTE2488 L10 70/9 UMEV2	1321,2	70	760,5	584,5	750	565
T-AP4 1125 UTE2488 L10 80/9 UMEV2	1321,2	80	760,5	584,5	750	565

Zubehör für 2-flügelige Türen "Bedarfsflügel" panicLock AP4

Anschlusschienen unten	L	**
------------------------	---	----

für Griffhöhe 1050 mm

T-ASS-AP4I-U U24/6/487/1050 ME1 MC	487,3	-
T-ASS-AP4I-U U24/8/487/1050 ME1 MC	487,3	-
T-LD ASS-AP4I-U U24/6 487/1050/20 ME1 MC	487,3	-
T-LD ASS-AP4I-U U24/8 487/1050/20 ME1 MC	487,3	-

für Griffhöhe 1020 mm

T-ASS-AP4I-U U24/6/457/1020 ME1 MC	457,3	-
T-ASS-AP4I-U U24/8/457/1020 ME1 MC	457,3	-

Anschlusschienen oben	L	**
-----------------------	---	----

T-ASS-AP4I-O U24/6/260 MC	260	130
T-ASS-AP4I-O U24/8/260 MC	260	130
T-ASS-AP4I-O U24/6/390 MC	390	130
T-ASS-AP4I-O U24/8/390 MC	390	130
T-ASS-AP4I-O U24/6/520 MC	520	130
T-ASS-AP4I-O U24/8/520 MC	520	130



Hinweis: Weiteres Zubehör für 2-flügelige Türen siehe "T-panicLock AP4 Produktkatalog".

3.5 Fräsmaße panicLock blueMotion

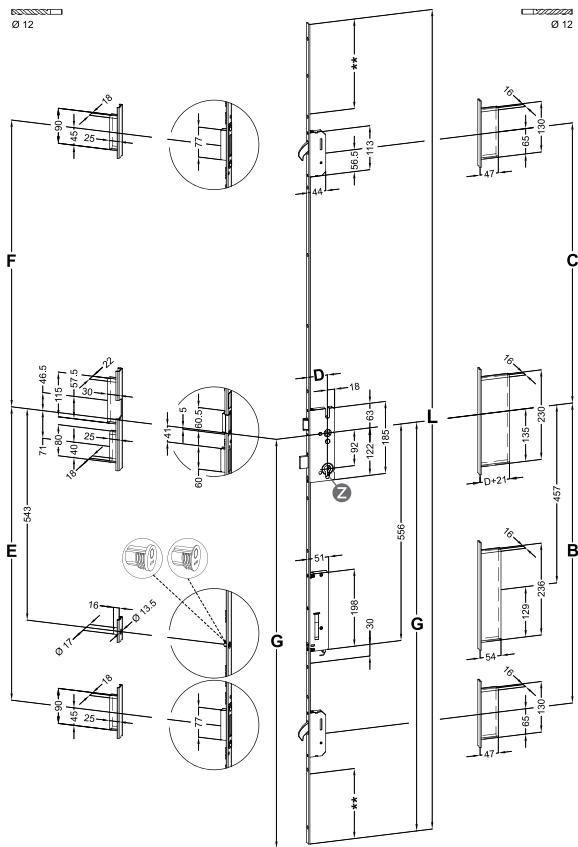

Schlosskasten-Information

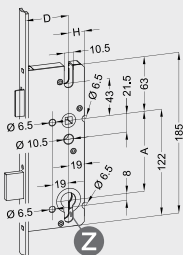

Hinterdornmaß:

schlüsselbetätigte Schlosskästen
H = 18 mm



⚠ Achtung!

Nur Panik-
Freilaufzylinder
mit FZG-
Antiblockade-
Funktion und

Schließbartstellung max. $\pm 30^\circ$
verwenden!

A	Abstandsmaß	G	Griffhöhe	L	Länge T (STV)
D	Dornmaß	H	Hinterdornmaß	**	Kürzbar

Varianten für panicLock blueMotion

3

Stulp	L (T)	B	C	D	E	F	G
nach DIN EN 179							
T-BM-EN179-F1660 ...	2105	770,5	719,5	45	753,5	736,5	1050
T-BM-EN179-F2060 ...	2105	770,5	719,5	65	753,5	736,5	1050
T-BM-EN179-U2460 ...	2105	770,5	719,5	35 - 50	753,5	736,5	1050
T-BM-EN179-U2469 ...	2400	770,5	1074,5	45	753,5	1091,5	1050
T-BM-EN179-U2471 ...	2250	770,5	719,5	35, 45	753,5	736,5	1050
T-BM-EN179-U247169 ...	2400	770,5	1074,5	45	753,5	1091,5	1050

nach DIN EN 1125

T-BM-EN1125-F2060 ...	2105	770,5	719,5	65	753,5	736,5	1050
T-BM-EN1125-U2460 ...	2105	770,5	719,5	40 - 65	753,5	736,5	1050
T-BM-EN1125-U2471 ...	2250	770,5	719,5	45	753,5	736,5	1050
T-BM-EN1125-U247169 ...	2400	770,5	1074,5	45	753,5	1091,5	1050

Sonderausführungen: auf Anfrage



Hinweis: Zubehör für panicLock blueMotion siehe "Planungshandbuch bzw. Montage-, Bedienungs- und Wartungsanleitung blueMotion".



Hinweis: Die Magnetbuchse muss generell einzeln bezogen und manuell montiert werden bzw. bei Schließleisten/ Grt. Schließleisten ist eine Bohrung von Ø 13,5 mm zu bohren (siehe Vermaßung).



GEFAHR! Bei panicLock blueMotion (BM) ist grundsätzlich ein Akku mit Ladeschaltung (T-HT AKKU MIT LADESCHALTUNG, Artikel-Nr. 2121455) zu verbauen!



Achtung! Eine Verwendung von blueMotion mit Rahmennetzteil "T-NETZTEIL RAHMEN 24 V DC" ist nur ohne Akku möglich, somit keine Verwendung als Notausgangs- / Paniktür-Verriegelung in Fluchttüren!

Schlosskasten-Information

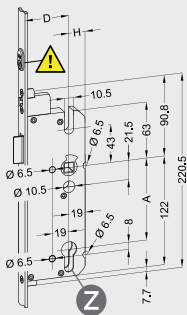

Hinterdornmaß:

schlüsselbetätigte Schlosskästen
H = 18 mm

! Falzluftbegrenzer ist wichtig für korrekte Restfalzluft und für Funktion der Tagesfalle → nicht entfernen!



! Achtung!
Anforderung
an Schließ-
zylinder:

Schließbart-
position bei
nicht verstell-
baren

Schließbärten bis max. 45° links/
rechts in Schlüsselabzugsstellung.

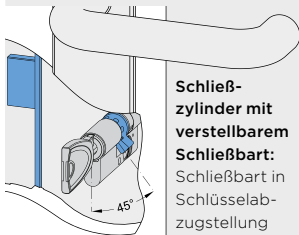

**Schließ-
zylinder mit
verstellbarem
Schließbart:**

Schließbart in
Schlüsselab-
zugsstellung
45° bzw. 4 Uhr

Stellung in Richtung Bandseite
ausrichten. Ggf. ist der Schließbart
umzustellen.

A	Abstandsmaß	G	Griffhöhe	L	Länge T (STV)
D	Dornmaß	H	Hinterdornmaß	**	Kürzbar

Varianten für panicLock AP179 AV3 OR

3

Stulp	L (T)	B	C	D	E	F	G
nach DIN EN 179							
T-AP179-AV3OR-F1660 ...	2105	770,5	719,5	35 - 65	753,5	736,5	1050
T-AP179-AV3OR-F2060 ...	2105	770,5	719,5	35 - 65	753,5	736,5	1050
T-AP179-AV3OR-F2070 ...	1770	770,5	719,5	80	753,5	736,5	906
T-AP179-AV3OR-F2460 ...	2105	770,5	719,5	35	753,5	736,5	1050
T-AP179-AV3OR-F24300 ..	2105	770,5	719,5	45	753,5	736,5	957,5
T-AP179-AV3OR-F2477 ...	2170	770,5	719,5	45	753,5	736,5	1020
T-AP179-AV3OR-U24185 ..	1750	770,5	719,5	34	753,5	736,5	900,5
T-AP179-AV3OR-U2460 ...	2105	770,5	719,5	35 - 55	753,5	736,5	1050
T-AP179-AV3OR-U2469 ...	2400	770,5	1074,5	35	753,5	1091,5	1050
T-AP179-AV3OR-U2471 ...	2250	770,5	719,5	35	753,5	736,5	1050



Hinweis: Zubehör für panicLock AP179 AV3 OR siehe "T-panicLock AP4 Produktkatalog bzw. Montage-, Bedienungs- und Wartungsanleitung blueMatic EAV".



Hinweis: panicLock AP179 AV3 OR darf nur in Verbindung mit Drücker nach EN 179 eingesetzt werden.

Schlosskasten-Information

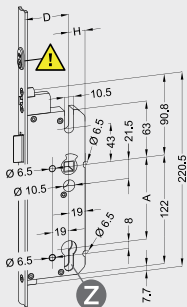

Hinterdornmaß:

schlüsselbetätigte Schlosskästen
H = 18 mm

! Falzlufbegrenzer ist wichtig für korrekte Restfalzluf und für Funktion der Tagesfalle → nicht entfernen!

Schlosskasten-Information

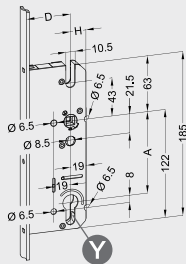

Hinterdornmaß:

schlüsselbetätigte Schlosskästen
H = 17,5 mm



! Achtung!

Profilzylinder mit Schließbartstellung ± 30°, jeweils mit leichtgängiger

Freilauffunktion oder starrer Schließbartstellung verwenden!



Hinweis: Fluchrichtungsverstellung (für Türen innen oder außen öffnend), siehe Punkt 3.2.

A	Abstandsmaß	G	Griffhöhe	L	Länge T (STV)
D	Dornmaß	H	Hinterdornmaß	**	Kürzbar

Varianten für panicLock AP179 AV3 OR KG, Kindergarten

3

Stulp	L (T)	B	C	D	E	F	G
nach DIN EN 179							
T-AP179-AV3OR KG B1 F1660 ...	2105	770,5	719,5	45	753,5	736,5	1050
T-AP179-AV3OR KG B1 F2060 ...	2105	770,5	719,5	45, 65	753,5	736,5	1050
T-AP179-AV3OR KG B1 U2460 ...	2105	770,5	719,5	35 - 50	753,5	736,5	1050
T-AP179-AV3OR KG B1 U2471 ...	2250	770,5	719,5	35, 45	753,5	736,5	1050



Hinweis: Zubehör für panicLock AP179 AV3 OR KG siehe "T-panicLock AP4 Produktkatalog".



Hinweis: panicLock AP179 AV3 OR KG darf nur in Verbindung mit Drücker nach EN 179 eingesetzt werden.



Hinweis: zwei Panik Öffnungsvarianten via:

- GFS-Türwächter, EN 179 Einhandausführung
- Türwächter DENI Exit 2.3100100

4 Wartung und Pflege

- Wartungsprüfung und Prüfung auf Funktion und Leichtgängigkeit sollten vom fachkundigen/geschulten Betreiber oder von einem von ihm bevollmächtigten Stellvertreter in Abständen von nicht mehr als einem Monat durchgeführt und aufgezeichnet werden!
- Wartung, Reinigung und Pflege der Profilylinder sind nach Anleitung des Schließzylinder-Herstellers durchzuführen.
- Sicherheitsrelevante Beschlagteile regelmäßig auf festen Sitz bzw. Falleneingriff prüfen und auf Verschleiß kontrollieren! Je nach Erfordernis müssen Befestigungsschrauben nachgezogen und fehlerhafte Teile ausgetauscht werden.
- Um den Korrosionsschutz der Beschlagteile nicht zu beeinträchtigen, sind nur perneutrale Reinigungs- und Pflegemittel zu verwenden, die keine Schleifmittel enthalten.
- Überprüfen! Notausgangs-/ Paniktür-Verriegelung muss mind. 1 x jährlich bzw. max. alle 20.000 Betätigungszyklen geschmiert werden, bei Bedarf häufiger (z. B. Automatik-Verriegelung).

Empfohlene Fette:

- a) Klüber, Klüberelectric KR 44-22
- b) Divinol, Profilube SL
- c) Divinol F14 EP
- d) Shell Gadus S2 V100

(T-POLFETT 10 GR STÖßEL Material-Nr. 5040239)

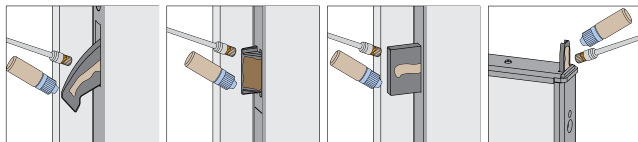

- Es ist regelmäßig zu überprüfen, ob das Bedienelement richtig festgezogen ist und mit Hilfe eines Kraftmessers sind die Betätigungskräfte zum Freigeben des Fluchttürverschlusses zu messen. Es ist zu überprüfen, ob sich die Betätigungskräfte, verglichen mit den bei der Erstinstallation aufgezeichneten Betätigungskräften, nicht wesentlich geändert haben.

5 Klassifizierung und Zubehör

5.1 Notausgangsverschlüsse T-AP4 nach EN 179

Artikel Nr.	VS-Typ	Funk-tion	Dornmaß	Ent-fernung	Stulp	Klassifikation	Drk
T-AP4 (1) ^{a) b) c)}	B/D	I, III, IV	35 - 80 mm	92 mm PZ 94 mm RZ	Flach ≥ 16 mm U ≥ 22 x 5 mm	376B135*2AB/D	1-9
T-AP4 (2) ^{a) b) c)}	A	I, III, IV	35 - 80 mm	92 mm PZ 94 mm RZ	Flach ≥ 16 mm U ≥ 22 x 5 mm	376B135*2AA	1-9
T-AP4 TE	C	-	35 - 100 mm	-	Flach ≥ 16 mm U ≥ 22 x 5 mm	376B1342AC	1-9

* siehe Beschläge / Drückergarnituren

Maximale Türflügelhöhe: 3000 mm

Maximale Türflügelbreite: 1600 mm

Alle Schlösser alternativ mit 1,5 mm abgesetzter Falle.

Alle Schlösser alternativ mit Falle 9° Schräge.



Achtung! Einsatz anderer Fallen als Standard Falle unter der Voraussetzung der vorher beschriebenen und überprüften Leichtgängigkeit!

- a) Der Verschluss darf mit maximal zwei Zusatzriegelschlössern ausgestattet werden.
- b) Bei Schließzylindern (PZ, RZ) als Standard- oder Halbzylinder ist die Fluchttürfunktion des Schlosses nur bei abgezogenem Schlüssel gewährleistet.
Knauf- oder Sonderzylinder haben keinen Einfluss auf die einwandfreie Fluchttürfunktion.

- c) Alle Schließzylinder mit Eignungsnachweis gemäß der FZG-Prüfrichtlinie der Gütegemeinschaft Schlösser und Beschläge e. V. sowie "Profilzylinder nach EN 1303 (Korrosionsschutzklasse C) generell mit Schließbartstellung $\pm 30^\circ$ " dürfen ohne weiteren Nachweis verwendet werden.

5.1.1 Beschläge/Drückergarnituren

Nr.	Hersteller	Kodierung	Bemerkung *
1	FSB	DO 20.3.01, DO 20.3.02	
2	HOPPE	DO 20.x.01, DO 20.x.02	
3	GLUTZ	ift Zertifikat Nr. 235- 6014391-1-1; BAY18	
4	ECO	DO 20.1.01, DO 20.1.02	
5	HEWI	VE 30-26	
6	HERMAT	ift-Registrier-Nummer: 2308000244-1-3	
7	Diekmann	DO 20.16	
8	Wilh. Grund- mann GmbH	DO 20.26	
9	Südmetail	ift Zertifikat Nr. 235- 8008783-4-5	Bei Verwendung der Beschläge ist in dem jeweiligen Klassifi- kationsschema an der 7. Stelle (Sicherheit-Einbruchschutz) eine 4 (Vier = 3000 N) einzutragen
* Bestellung direkt über die genannten Firmen			

5.2 Paniktürverschlüsse T-AP4 nach EN 1125

Artikel Nr.	VS-Typ	Funktion	Dornmaß	Entfernung	Stulp	Klassifikation	Kmb
T-AP4 (1) a) b) c)	B	I, III, IV	35 - 80 mm	92 mm PZ 94 mm RZ	Flach ≥ 16 mm U $\geq 22 \times 5$ mm	376B1321AB	1-3
T-AP4 (2) a) b) c)	A	I, III, IV	35 - 80 mm	92 mm PZ 94 mm RZ	Flach ≥ 16 mm U $\geq 22 \times 5$ mm	376B1321AA	1-3
T-AP4 TE	C	I	35 - 100 mm	-	Flach ≥ 16 mm U $\geq 22 \times 5$ mm	376B1321AC	1-3

Maximale Türflügelhöhe: 3000 mm

Maximale Türflügelbreite: 1600 mm

Alle Schlösser alternativ mit 1,5 mm abgesetzter Falle.

Alle Schlösser alternativ mit Falle 9° Schräge.



Achtung! Einsatz anderer Fallen als Standard Falle unter der Voraussetzung der vorher beschriebenen und überprüften Leichtgängigkeit!

- Der Verschluss darf mit maximal zwei Zusatzriegelschlössern ausgestattet werden.
- Bei Schließzylindern (PZ, RZ) als Standard- oder Halbzylinder ist die Fluchttürfunktion des Schlosses nur bei abgezogenem Schlüssel gewährleistet.
- Alle Schließzylinder mit Eignungsnachweis gemäß der FZG-Prüfrichtlinie der Gütegemeinschaft Schlösser und Beschläge e. V. sowie "Profilzylinder nach EN 1303 (Korrosionsschutzklasse C) generell mit Schließbartstellung $\pm 30^\circ$ " dürfen ohne weiteren Nachweis verwendet werden.

5.2.1 Stangengriff

Nr.	Typ Nr.	Kodierung	Entfernung	Grifflänge	Griffroh
1	FSB 7980, 45°	DO 30.09	92 mm PZ 94 mm RZ UG	≤ 1150 mm	Edelstahl, Aluminium
2	ECO EPN 900 III, 45°	DO 30.03	92 mm PZ 94 mm RZ UG	≤ 1350 mm	Edelstahl, Stahl
3	ECO EPN 900 IV, 45°	DO 30.03	92 mm PZ 94 mm RZ UG	≤ 1350 mm	Edelstahl, Stahl, Zinkdruckguss
Bestellung direkt über die genannten Firmen					



Hinweis: Stangengriff muss zwingend einen Drehwinkel von 45° aufweisen!

5.3 Notausgangsverschlüsse T-AP179-AV3 OR, T-AP179-AV3 OR KG, T-BM-EN179

5

Artikel Nr.	VS-Typ	Funktion	Dornmaß	Entfernung	Stulp	Klassifikation	Drk
T-AP ^{b)}	B/D	I	35 - 80 mm	92 mm PZ 94 mm RZ	Flach ≥ 16 mm U ≥ 22 x 6 mm	376B1342AB/D	1-9
T-BM ^{b) c)}	B/D	I	35 - 80 mm	92 mm PZ 94 mm RZ	Flach ≥ 16 mm U ≥ 22 x 6 mm	376B1342AB/D	1-9
T-AP 179 AV3 OR ^{a) d) e)}	B/D	I	35 - 80 mm	92 mm PZ 94 mm RZ	Flach ≥ 16 mm U ≥ 22 x 6 mm	376B1342AB/D	1-9
T-AP 179 AV3 OR FF ^{a) d) e)}	B/D	I	35 - 80 mm	92 mm PZ 94 mm RZ	Flach ≥ 16 mm U ≥ 22 x 6 mm	37601342AB/D	1-9
T-AP 179 AV3 OR KG ^{a) d) e)}	B/D	I	35 - 80 mm	92 mm PZ 94 mm RZ	Flach ≥ 16 mm U ≥ 22 x 6 mm	37601342AB/D	1-9
T-AP 179 AV3 OR KG ^{a) d) e)}	B/D	IV	35 - 80 mm	92 mm PZ 94 mm RZ	Flach ≥ 16 mm U ≥ 22 x 6 mm	37601342AB/D	1-9

Maximale Türflügelhöhe: 2500 mm

Maximale Türflügelbreite: 1500 mm

Alle Schlösser alternativ mit 1,5 mm abgesetzter Falle oder alternativ Falle mit 9° Fallenschräge.

Bei Schließzylindern (PZ, RZ) als Standard- oder Halbzylinder ist die Fluchttürfunktion des Schlosses nur bei abgezogenem Schlüssel gewährleistet. Der Verschluss darf mit maximal zwei Zusatzriegelschlössern ausgestattet werden.

- a) Alle Bauarten von Schließzylindern haben keinen Einfluss auf die einwandfreie Fluchttürfunktion.

- b) Alle Schließzylinder mit Eignungsnachweis gemäß der FZG-Prüfrichtlinie der Gütegemeinschaft Schlösser und Beschläge e. V. sowie "Profilzylinder nach EN 1303 (Korrosionsschutzklasse C) generell mit Schließbartstellung $\pm 30^\circ$ " dürfen ohne weiteren Nachweis verwendet werden.
- c) Eine Notstromversorgung muss gewährleisten, dass der Riegel auch bei einem Ausfall der Primärenergie die Endstellung erreicht.
- d) Alternativ mit Motorkasten EAV.
- e) Wahlweise mit Reduzierhülse 10/9 in Stahl.

5.3.1 Beschläge/Drückergarnituren

Nr.	Hersteller	Kodierung
1	FSB	DO 20.3.01, DO 20.3.02
2	HOPPE	DO 20.x.01, DO 20.x.02
3	GLUTZ	ift Zertifikat Nr. 235-6014391-1-1; BAY18
4	ECO	DO 20.1.01, DO 20.1.02
5	HEWI	VE 30-26
6	HERMAT	ift-Registrier-Nummer: 2308000244-1-3
7	Diekmann	DO 20.16
8	Wilh. Grundmann GmbH	DO 20.26
9	Südmetail	ift Zertifikat Nr. 235-8008783-4-5
Bestellung direkt über die genannten Firmen		

5.4 Paniktürverschlüsse T-BM-EN1125

Artikel Nr.	VS-Typ	Funk-tion	Dornmaß	Ent-fernung	Stulp	Klassifikation	Kmb
T-AP a)	B	I	35 - 80 mm	92 mm PZ 94 mm RZ	16 - 24 mm	376B1321AB	1-3
T-BM a) b) c)	B	I	35 - 80 mm	92 mm PZ 94 mm RZ	16 - 24 mm	376B1321AB	1-3

Maximale Türflügelhöhe: 2500 mm
 Maximale Türflügelbreite: 1500 mm

Alle Schlösser alternativ mit 1,5 mm abgesetzter Falle oder alternativ Falle mit 9° Fallenschräge. Bei Schließzylindern (PZ, RZ) als Standard- oder Halbzylinder ist die Fluchttürfunktion des Schlosses nur bei abgezogenem Schlüssel gewährleistet. Der Verschluss darf mit maximal zwei Zusatzriegelschlössern ausgestattet werden.

5

- Alle Schließzylinder mit Eignungsnachweis gemäß der FZG-Prüfrichtlinie der Gütegemeinschaft Schlösser und Beschläge e. V. sowie "Profilzylinder nach EN 1303 (Korrosionsschutzklasse C) generell mit Schließbartstellung $\pm 30^\circ$ " dürfen ohne weiteren Nachweis verwendet werden.
- Der Verschluss darf mit maximal zwei Zusatzriegelschlössern ausgestattet werden.
- Eine Notstromversorgung muss gewährleisten, dass der Riegel auch bei einem Ausfall der Primärenergie die Endstellung erreicht.

5.4.1 Stangengriff (Kmb.)

Nr.	Typ Nr.	Kodierung	Entfernung	Grifflänge	Griffrohr
1	FSB 7980, 45°	DO 30.09	92 mm PZ 94 mm RZ UG	≤ 1150 mm	Edelstahl, Aluminium
2	ECO EPN 900 III, 45°	DO 30.03	92 mm PZ 94 mm RZ UG	≤ 1350 mm	Edelstahl, Stahl
3	ECO EPN 900 IV, 45°	DO 30.03	92 mm PZ 94 mm RZ UG	≤ 1350 mm	Edelstahl, Stahl, Zinkdruckguss
Bestellung direkt über die genannten Firmen					



Hinweis: Stangengriff muss zwingend einen Drehwinkel von 45° aufweisen!

5.4.2 Außenbeschläge

Nr.	Hersteller	Kodierung
1	FSB	DO 20.3
2	ECO	DO 30.03

5.5 Allgemeine Informationen

VS-Typ B:	Verschluss für nach außen öffnende 1-flügelige Türen
VS-Typ A:	Verschluss für den Gangflügel 2-flügeliger Türen & 1-flügelige Türen
VS-Typ C:	Verschluss für den Standflügel "Bedarfsflügel" 2-flügeliger Türen
VS-Typ D:	Verschluss für nach innen öffnende 1-flügelige Türen
VS-Typ B, D:	Verschluss für nach innen und/oder außen öffnende 1-flügelige Türen
Funktion I:	Einteilige Schlossnuss, ständig wirkende Fluchttürfunktion. Von innen ist das Öffnen über den Beschlag immer möglich. Von außen kann mit dem Schlüssel über den Wechsel geöffnet werden. Wechselfunktion E.

Funktion III:

Geteilte Schlossnuss, ständig wirkende Fluchttürfunktion von innen. Von innen ist das Öffnen über den Innenbeschlag immer möglich. Der Außenbeschlag wird mittels des Schlüssels ständig eingekuppelt oder ständig ausgekuppelt. Der Riegel wird von außen nur durch den Schlüssel betätigt. Nach einer Beschlagbetätigung/Fluchttürfunktion von innen ist die Tür auch von außen bis zur manuellen Wiederverriegelung zu öffnen.

Durchgangfunktion D.

Funktion IV:

Geteilte Schlossnuss, ständig wirkende Fluchttürfunktion von innen. Von innen ist das Öffnen über den Innenbeschlag immer möglich. Der Außenbeschlag wird mittels des Schlüssels ständig eingekuppelt oder ständig ausgekuppelt. Der Riegel wird von außen nur durch den Schlüssel betätigt. Nach einer Beschlagbetätigung/Fluchttürfunktion von innen ist die Tür auch von außen mittels des Beschlags nicht zu öffnen.

Umschaltfunktion B.

Drk:

Gibt an mit welchen Drückern die Verschlüsse ausgestattet werden dürfen.

Kmb:

Gibt an mit welchen Stangengriffen die Verschlüsse ausgestattet werden dürfen.

Leistungserklärung Nr. 010.4 BauPVo

1. Eindeutiger Kenncode des Produkttyps:

panicLock AP4, Notausgangsverschlüsse nach EN 179

2. Typen-, Chargen- oder Seriennummer oder ein anderes Kennzeichen zur Identifikation des Bauprodukts gemäß Artikel 11 Absatz 4, BauPVo:

**STV-AP4 E1/B1/D1
STV-AP4 E2/B2/D2**

3. Vom Hersteller vorgesehener Verwendungszweck oder vorgesehene Verwendungszwecke des Bauprodukts gemäß der anwendbaren harmonisierten technischen Spezifikation:

Für Türen in Fluchtwegen mit Beschlägen nach EN 179

4. Name, eingetragener Handelsname oder eingetragene Marke und Kontaktanschrift des Herstellers gemäß Artikel 11 Absatz 5, BauPVo:

**Aug. Winkhaus GmbH & Co. KG
Berkeser Str. 6
D-98617 Meiningen-Dreißigacker / Deutschland**

5. Name und Kontaktanschrift des ggf. Bevollmächtigten, der mit den Aufgaben gemäß Artikel 12 Absatz 2 beauftragt ist:

N.N.

6. System oder Systeme zur Bewertung und Überprüfung der Leistungsbeständigkeit des Bauprodukts gemäß Anhang V BauPVo:

System 1

7. Das MPA NRW mit der Kennnummer der notifizierten Stelle 0432-MPA-NRW hat gemäß den Vorgaben der EN 179:2008 die Typprüfung vorgenommen und die Leistungsbeständigkeit nach System 1 bewertet und überprüft sowie den Prüfbericht ausgestellt.

**Zertifikat 0432-CPR-00107-01
(Version: 06)**

8. Erklärte Leistung:

Wesentliche Eigenschaft	Leistung	Harmonisierte technische Spezifikation
Fähigkeit zur Freigabe (verriegelter Türen in Rettungswegen)	erfüllt	EN 179:2008
Dauerfunktionstüchtigkeit hinsichtlich der Fähigkeit zur Freigabe gegenüber Alterung und Qualitätsverlust (von Türen in Rettungswegen)	Klasse 7	
Fähigkeit zum selbständigen Schließen C (von Feuerschutz/Rauchschutztüren in Rettungswegen)	erfüllt	
Dauerfunktionstüchtigkeit hinsichtlich der Fähigkeit zum selbsttätigen Schließen C gegenüber Alterung und Qualitätsverlust (von Feuerschutz/Rauchschutztüren in Fluchtwegen)	Klasse 7	
Feuerwiderstandsfähigkeit E (Raumabschluss) und I (Wärmedämmung) (von Feuerschutz Türen in Fluchtwegen)	Klasse B	
Kontrolle gefährlicher Stoffe	Es sind weder gefährliche Stoffe enthalten, noch werden diese freigesetzt.	

9. Das unter den Abschnitten 1 und 2 beschriebene Produkt erfüllt die unter Abschnitt 8 gelisteten Leistungen.

Verantwortlich für die Erstellung dieser Leistungserklärung ist allein der Hersteller gemäß Nummer 4.

Unterschiedet für bzw. im Namen des Herstellers von:

Meiningen, den 14.06.2021

ppa. Dr. D. Warnow, Technischer Leiter

ppa. A. Dinkelborg, Leiter Produktmanagement

Leistungserklärung Nr. 011.4 BauPVo

1. Eindeutiger Kenncode des Produkttyps:

panicLock AP4, Paniktürverschlüsse nach EN 1125

2. Typen-, Chargen- oder Seriennummer oder ein anderes Kennzeichen zur Identifikation des Bauprodukts gemäß Artikel 11 Absatz 4, BauPVo:

**STV-AP4 E1/B1/D1
STV-AP4 E2/B2/D2**

3. Vom Hersteller vorgesehener Verwendungszweck oder vorgesehene Verwendungszwecke des Bauprodukts gemäß der anwendbaren harmonisierten technischen Spezifikation:

Für Türen in Fluchtwegen mit Beschlägen nach EN 1125

4. Name, eingetragener Handelsname oder eingetragene Marke und Kontaktanschrift des Herstellers gemäß Artikel 11 Absatz 5, BauPVo:

**Aug. Winkhaus GmbH & Co. KG
Berkeser Str. 6
D-98617 Meiningen-Dreißigacker / Deutschland**

5. Name und Kontaktanschrift des ggf. Bevollmächtigten, der mit den Aufgaben gemäß Artikel 12 Absatz 2 beauftragt ist:

N.N.

6. System oder Systeme zur Bewertung und Überprüfung der Leistungsbeständigkeit des Bauprodukts gemäß Anhang V BauPVo:

System 1

7. Das MPA NRW mit der Kennnummer der notifizierten Stelle 0432-MPA-NRW hat gemäß den Vorgaben der EN 1125:2008 die Typprüfung vorgenommen und die Leistungsbeständigkeit nach System 1 bewertet und überprüft sowie den Prüfbericht ausgestellt.

**Zertifikat 0432-CPR-00107-02
(Version: 05)**

8. Erklärte Leistung:

Wesentliche Merkmale	Leistung	Harmonisierte technische Spezifikation
Fähigkeit zur Freigabe (verriegelter Türen in Rettungswegen)	erfüllt	EN 1125:2008
Dauerfunktionstüchtigkeit hinsichtlich der Fähigkeit zur Freigabe gegenüber Alterung und Qualitätsverlust (von Türen in Rettungswegen)	Klasse 7	
Fähigkeit zum selbständigen Schließen C (von Feuerschutz/ Rauchschutz Türen in Rettungswegen)	erfüllt	
Dauerfunktionstüchtigkeit hinsichtlich der Fähigkeit zum selbständigen Schließen C gegenüber Alterung und Qualitätsverlust (von Feuerschutz/ Rauchschutz Türen in Fluchtwegen)	Klasse 7	
Feuerwiderstandsfähigkeit E (Raumabschluss) und I (Wärmedämmung) (von Feuerschutz Türen in Fluchtwegen)	Klasse B	
Kontrolle gefährlicher Stoffe	Es sind weder gefährliche Stoffe enthalten, noch werden diese freigesetzt.	

9. Das unter den Abschnitten 1 und 2 beschriebene Produkt erfüllt die unter Abschnitt 8 gelisteten Leistungen.

Verantwortlich für die Erstellung dieser Leistungserklärung ist allein der Hersteller gemäß Nummer 4.

Unterzeichnet für bzw. im Namen des Herstellers von:

Meiningen, den 13.07.2021

ppa. Dr. D. Warnow, Technischer Leiter

ppa. A. Dinkelborg, Leiter Produktmanagement

Leistungserklärung Nr. 012.4 BauPVo

1. Eindeutiger Kenncode des Produkttyps:

panicLock AP4, Notausgangsverschlüsse nach EN 179

2. Typen-, Chargen- oder Seriennummer oder ein anderes Kennzeichen zur Identifikation des Bauprodukts gemäß Artikel 11 Absatz 4, BauPVo:

STV-AP4 179 "TE"

3. Vom Hersteller vorgesehener Verwendungszweck oder vorgesehene Verwendungszwecke des Bauprodukts gemäß der anwendbaren harmonisierten technischen Spezifikation:

Für Türen in Fluchtwegen mit Beschlägen nach EN 179

4. Name, eingetragener Handelsname oder eingetragene Marke und Kontaktschrift des Herstellers gemäß Artikel 11 Absatz 5, BauPVo:

**Aug. Winkhaus GmbH & Co. KG
Berkeser Str. 6
D-98617 Meiningen-Dreißigacker / Deutschland**

5. Name und Kontaktschrift des ggf. Bevollmächtigten, der mit den Aufgaben gemäß Artikel 12 Absatz 2 beauftragt ist:

N.N.

6. System oder Systeme zur Bewertung und Überprüfung der Leistungsbeständigkeit des Bauprodukts gemäß Anhang V BauPVo:

System 1

7. Das MPA NRW mit der Kennnummer der notifizierten Stelle 0432-MPA-NRW hat gemäß den Vorgaben der EN 179:2008 die Typprüfung vorgenommen und die Leistungsbeständigkeit nach System 1 bewertet und überprüft sowie den Prüfbericht ausgestellt.

**Zertifikat 0432-CPR-00107-01
(Version: 06)**

8. Erklärte Leistung:

Wesentliche Merkmale	Leistung	Harmonisierte technische Spezifikation
Fähigkeit zur Freigabe (verriegelter Türen in Rettungswegen)	erfüllt	EN 179:2008
Dauerfunktionstüchtigkeit hinsichtlich der Fähigkeit zur Freigabe gegenüber Alterung und Qualitätsverlust (von Türen in Rettungswegen)	Klasse 7	
Fähigkeit zum selbständigen Schließen C (von Feuerschutz/Rauchschutztüren in Rettungswegen)	erfüllt	
Dauerfunktionstüchtigkeit hinsichtlich der Fähigkeit zum selbsttätigen Schließen C gegenüber Alterung und Qualitätsverlust (von Feuerschutz/Rauchschutztüren in Fluchtwegen)	Klasse 7	
Feuerwiderstandsfähigkeit E (Raumabschluss) und I (Wärmedämmung) (von Feuerschutz Türen in Fluchtwegen)	Klasse B	
Kontrolle gefährlicher Stoffe	Es sind weder gefährliche Stoffe enthalten, noch werden diese freigesetzt.	

9. Das unter den Abschnitten 1 und 2 beschriebene Produkt erfüllt die unter Abschnitt 8 gelisteten Leistungen.

Verantwortlich für die Erstellung dieser Leistungserklärung ist allein der Hersteller gemäß Nummer 4.

Unterzeichnet für bzw. im Namen des Herstellers von:

Meiningen, den 14.06.2021

ppa. Dr. D. Warnow, Technischer Leiter

ppa. A. Dinkelborg, Leiter Produktmanagement

Leistungserklärung Nr. 013.4 BauPVo

1. Eindeutiger Kenncode des Produkttyps:

panicLock AP4, Paniktürverschlüsse nach EN 1125

2. Typen-, Chargen- oder Seriennummer oder ein anderes Kennzeichen zur Identifikation des Bauprodukts gemäß Artikel 11 Absatz 4, BauPVo:

STV-AP4 1125 "TE"

3. Vom Hersteller vorgesehener Verwendungszweck oder vorgesehene Verwendungszwecke des Bauprodukts gemäß der anwendbaren harmonisierten technischen Spezifikation:

Für Türen in Fluchtwegen mit Beschlägen nach EN 1125

4. Name, eingetragener Handelsname oder eingetragene Marke und Kontaktschrift des Herstellers gemäß Artikel 11 Absatz 5, BauPVo:

**Aug. Winkhaus GmbH & Co. KG
Berkeser Str. 6**

D-98617 Meiningen-Dreißigacker/Deutschland

5. Name und Kontaktschrift des ggf. Bevollmächtigten, der mit den Aufgaben gemäß Artikel 12 Absatz 2 beauftragt ist:

N.N.

6. System oder Systeme zur Bewertung und Überprüfung der Leistungsbeständigkeit des Bauprodukts gemäß Anhang V BauPVo:

System 1

7. Das MPA NRW mit der Kennnummer der notifizierten Stelle 0432-MPA-NRW hat gemäß den Vorgaben der EN 1125:2008 die Typprüfung vorgenommen und die Leistungsbeständigkeit nach System 1 bewertet und überprüft sowie den Prüfbericht ausgestellt.

**Zertifikat 0432-CPR-00107-02
(Version: 05)**

8. Erklärte Leistung:

Wesentliche Merkmale	Leistung	Harmonisierte technische Spezifikation
Fähigkeit zur Freigabe (verriegelter Türen in Rettungswegen)	erfüllt	EN 1125:2008
Dauerfunktionstüchtigkeit hinsichtlich der Fähigkeit zur Freigabe gegenüber Alterung und Qualitätsverlust (von Türen in Rettungswegen)	Klasse 7	
Fähigkeit zum selbständigen Schließen C (von Feuerschutz-/Rauchschutztüren in Rettungswegen)	erfüllt	
Dauerfunktionstüchtigkeit hinsichtlich der Fähigkeit zum selbstätigen Schließen C gegenüber Alterung und Qualitätsverlust (von Feuerschutz-/Rauchschutztüren in Fluchtwegen)	Klasse 7	
Feuerwiderstandsfähigkeit E (Raumabschluss) und I (Wärmedämmung) (von Feuerschutztüren in Fluchtwegen)	Klasse B	
Kontrolle gefährlicher Stoffe	Es sind weder gefährliche Stoffe enthalten, noch werden diese freigesetzt.	

9. Das unter den Abschnitten 1 und 2 beschriebene Produkt erfüllt die unter Abschnitt 8 gelisteten Leistungen.

Verantwortlich für die Erstellung dieser Leistungserklärung ist allein der Hersteller gemäß Nummer 4.

Unterzeichnet für bzw. im Namen des Herstellers von:

Meiningen, den 13.07.2021

ppa. Dr. D. Warnow, Technischer Leiter

ppa. A. Dinkelborg, Leiter Produktmanagement

Leistungserklärung Nr. 001.6 BauPVo

1. Eindeutiger Kenncode des Produkttyps:

panicLock 179, Notausgangsschlösser nach EN 179

2. Typen-, Chargen- oder Seriennummer oder ein anderes Kennzeichen zur Identifikation des Bauprodukts gemäß Artikel 11 Absatz 4, BauPVo:

Notausgangsschlösser STV-API79, STV-BM-EN179, STV-API79-AV3 OR

3. Vom Hersteller vorgesehener Verwendungszweck und vorgesehene Verwendungszwecke des Bauprodukts gemäß der anwendbaren harmonisierten technischen Spezifikation:

Für Türen in Fluchtwegen mit Beschlägen nach EN 179

4. Name, eingetragener Handelsname oder eingetragene Marke und Kontaktanschrift des Herstellers gemäß Artikel 11 Absatz 5, BauPVo:

**Aug. Winkhaus GmbH & Co. KG
Berkeser Str. 6**

D-98617 Meiningen-Dreißigacker / Deutschland

5. Name und Kontaktanschrift des ggf. Bevollmächtigten, der mit den Aufgaben gemäß Artikel 12 Absatz 2 beauftragt ist:

N.N.

6. System oder Systeme zur Bewertung und Überprüfung der Leistungsbeständigkeit des Bauprodukts gemäß Anhang V BauPVo:

System 1

7. Das MPA NRW mit der Kennnummer der notifizierten Stelle 0432-MPA-NRW hat gemäß den Vorgaben der EN 179:2008 die Typprüfung vorgenommen und die Leistungsbeständigkeit nach System 1 bewertet und überprüft sowie den Prüfbericht ausgestellt.

**Zertifikat 0432-CPR-00107-01
(Version: 06)**

8. Erklärte Leistung:

Wesentliche Merkmale	Leistung	Harmonisierte technische Spezifikation
Fähigkeit zur Freigabe (verriegelter Türen in Rettungswegen)	erfüllt	EN 179:2008
Dauerfunktionstüchtigkeit hinsichtlich der Fähigkeit zur Freigabe gegenüber Alterung und Qualitätsverlust (von Türen in Rettungswegen)	Klasse 7	
Fähigkeit zum selbständigen Schließen C (von Feuerschutz-/Rauchschutztüren in Rettungswegen)	erfüllt	
Dauerfunktionstüchtigkeit hinsichtlich der Fähigkeit zum selbsttätigen Schließen C gegenüber Alterung und Qualitätsverlust (von Feuerschutz-/Rauchschutztüren in Fluchtwegen)	Klasse 7	
Feuerwiderstandsfähigkeit E (Raumabschluss) und I (Wärmedämmung) (von Feuerschutztüren in Fluchtwegen)	Klasse B	
Kontrolle gefährlicher Stoffe	Es sind weder gefährliche Stoffe enthalten, noch werden diese freigesetzt.	

9. Das unter den Abschnitten 1 und 2 beschriebene Produkt erfüllt die unter Abschnitt 8 gelisteten Leistungen.

Verantwortlich für die Erstellung dieser Leistungserklärung ist allein der Hersteller gemäß Nummer 4.

Unterzeichnet für bzw. im Namen des Herstellers von:

Meiningen, den 14.06.2021

ppa. Dr. D. Warnow, Technischer Leiter

ppa. A. Dinkelborg, Leiter Produktmanagement

Leistungserklärung Nr. 002.6 BauPVo

1. Eindeutiger Kenncode des Produkttyps:

panicLock 1125, Paniktürverschlüsse nach EN 1125

2. Typen-, Chargen- oder Seriennummer oder ein anderes Kennzeichen zur Identifikation des Bauprodukts gemäß Artikel 11 Absatz 4, BauPVo:

Paniktürverschluss STV-API125, STV-BM-EN1125

3. Vom Hersteller vorgesehener Verwendungszweck oder vorgesehene Verwendungszwecke des Bauprodukts gemäß der anwendbaren harmonisierten technischen Spezifikation:

Für Türen in Fluchtwegen mit Beschlägen nach EN 1125

4. Name, eingetragener Handelsname oder eingetragene Marke und Kontaktschrift des Herstellers gemäß Artikel 11 Absatz 5, BauPVo:

Aug. Winkhaus GmbH & Co. KG

Berkeser Str. 6

D-98617 Meiningen-Dreißigacker/Deutschland

5. Name und Kontaktschrift des ggf. Bevollmächtigten, der mit den Aufgaben gemäß Artikel 12 Absatz 2 beauftragt ist:

N.N.

6. System oder Systeme zur Bewertung und Überprüfung der Leistungsbeständigkeit des Bauprodukts gemäß Anhang V BauPVo:

System 1

7. Das MPA NRW mit der Kennnummer der notifizierten Stelle 0432-MPA-NRW hat gemäß den Vorgaben der EN 1125:2008 die Typprüfung vorgenommen und die Leistungsbeständigkeit nach System 1 bewertet und überprüft sowie den Prübericht ausgestellt.

Zertifikat 0432-CPR-00107-02

(Version: 05)

8. Erklärte Leistung:

Wesentliche Merkmale	Leistung	Harmonisierte technische Spezifikation
Fähigkeit zur Freigabe (verriegelter Türen in Rettungswegen)	erfüllt	EN 1125:2008
Dauerfunktionstüchtigkeit hinsichtlich der Fähigkeit zur Freigabe gegenüber Alterung und Qualitätsverlust (von Türen in Rettungswegen)	Klasse 7	
Fähigkeit zum selbständigen Schließen C (von Feuerschutz-/Rauchschutztüren in Rettungswegen)	erfüllt	
Dauerfunktionstüchtigkeit hinsichtlich der Fähigkeit zum selbständigen Schließen C gegenüber Alterung und Qualitätsverlust (von Feuerschutz-/Rauchschutztüren in Fluchtwegen)	Klasse 7	
Feuerwiderstandsfähigkeit E (Raumabschluss) und I (Wärmedämmung) (von Feuerschutztüren in Fluchtwegen)	Klasse B	
Kontrolle gefährlicher Stoffe	Es sind weder gefährliche Stoffe enthalten, noch werden diese freigesetzt.	

9. Das unter den Abschnitten 1 und 2 beschriebene Produkt erfüllt die unter Abschnitt 8 gelisteten Leistungen.

Verantwortlich für die Erstellung dieser Leistungserklärung ist allein der Hersteller gemäß Nummer 4.

Unterzeichnet für bzw. im Namen des Herstellers von:

Meiningen, den 13.07.2021

ppa. Dr. D. Warnow, Technischer Leiter

ppa. A. Dinkelborg, Leiter Produktmanagement

Leistungserklärung Nr. 014.0 BauPVo

1. Eindeutiger Kenncode des Produkttyps:

panicLock 179, Notausgangsverschlüsse nach EN 179

2. Typen-, Chargen- oder Seriennummer oder ein anderes Kennzeichen zur Identifikation des Bauprodukts gemäß Artikel 11 Absatz 4, BauPVo:

Notausgangsverschlüsse STV-API179 AV3 OR KG, STV-API179-AV3 OR FF

3. Vom Hersteller vorgesehener Verwendungszweck oder vorgesehene Verwendungszwecke des Bauprodukts gemäß der anwendbaren harmonisierten technischen Spezifikation:

Für Türen in Fluchtwegen mit Beschlägen nach EN 179

4. Name, eingetragener Handelsname oder eingetragene Marke und Kontaktanschrift des Herstellers gemäß Artikel 11 Absatz 5, BauPVo:

**Aug. Winkhaus GmbH & Co. KG
Berkeser Str. 6**

D-98617 Meiningen-Dreißigacker / Deutschland

5. Name und Kontaktanschrift des ggf. Bevollmächtigten, der mit den Aufgaben gemäß Artikel 12 Absatz 2 beauftragt ist:

N.N.

6. System oder Systeme zur Bewertung und Überprüfung der Leistungsbeständigkeit des Bauprodukts gemäß Anhang V BauPVo:

System 1

7. Das MPA NRW mit der Kennnummer der notifizierten Stelle 0432-MPA-NRW hat gemäß den Vorgaben der EN 179:2008 die Typprüfung vorgenommen und die Leistungsbeständigkeit nach System 1 bewertet und überprüft sowie den Prüfbericht ausgestellt.

**Zertifikat 0432-CPR-00107-01
(Version: 06)**

8. Erklärte Leistung:

Wesentliche Merkmale	Leistung	Harmonisierte technische Spezifikation
Fähigkeit zur Freigabe (verriegelter Türen in Rettungswegen)	erfüllt	EN 179:2008
Dauerfunktionstüchtigkeit hinsichtlich der Fähigkeit zur Freigabe gegenüber Alterung und Qualitätsverlust (von Türen in Rettungswegen)	Klasse 7	
Fähigkeit zum selbständigen Schließen C (von Feuerschutz-/Rauchschutztüren in Rettungswegen)	erfüllt	
Dauerfunktionstüchtigkeit hinsichtlich der Fähigkeit zum selbsttätigen Schließen C gegenüber Alterung und Qualitätsverlust (von Feuerschutz-/Rauchschutztüren in Fluchtwegen)	Klasse 7	
Feuerwiderstandsfähigkeit E (Raumabschluss) und I (Wärmedämmung) (von Feuerschutztüren in Fluchtwegen)	Klasse 0	
Kontrolle gefährlicher Stoffe	Es sind weder gefährliche Stoffe enthalten, noch werden diese freigesetzt.	

9. Das unter den Abschnitten 1 und 2 beschriebene Produkt erfüllt die unter Abschnitt 8 gelisteten Leistungen.

Verantwortlich für die Erstellung dieser Leistungserklärung ist allein der Hersteller gemäß Nummer 4.

Unterzeichnet für bzw. im Namen des Herstellers von:

Meiningen, den 14.06.2021

ppa. Dr. D. Warnow, Technischer Leiter

ppa. A. Dinkelborg, Leiter Produktmanagement

Aug. Winkhaus GmbH & Co. KG

Berkeser Straße 6

D-98617 Meiningen

T +49 3693 950-0

F +49 3693 950-134

winkhaus.de

tuerverriegelung@winkhaus.de

T SB Februar 2022 Print-No. 5062179 · DE ·
Alle Rechte und Änderungen vorbehalten.

Installation, Operating and Maintenance Instructions
02/2022

panicLock AP4

T-AP4 E/B/D + T-BM + T-AP179 AV3 OR + T-AP179 AV3 OR KG



EN

1

2

3

4

5

6

1 Important Information

1.1	Scope of application	S. 5
1.2	General	S. 5
1.3	Intended Use	S. 6
1.4	Use Contrary to the Intended Purpose	S. 8
1.5	Description of the function and operation	S. 9
1.6	Important Safety Information	S. 12
1.7	Abbreviations/Explanations	S. 13
1.8	Manufacturing company	S. 13

2 Product Description

2.1	panicLock AP4 for single sash and double sash doors	S. 16
2.2	panicLock blueMotion, fully motorised multi-point locking system with switching function E	S. 16
2.3	panicLock AP179 AV3 OR, automatic multi-point locking system with switching function E	S. 17
2.4	panicLock AP179 AV3 OR KG, the nursery school solution	S. 17

3 Instructions for mounting

3.1	Alternative facilities	S. 23
3.1.1	Exterior fittings	23
3.1.2	Special keeps/electrical door opener	23
3.1.3	Safety device	25

3.2	Adjustment right/left resp. escape direction	S. 26
3.3	Routing details for single sash door panicLock AP4	S. 30
3.4	Routing details for double sash door panicLock AP4	S. 34
3.5	Routing details panicLock blueMotion	S. 40
3.6	Routing details panicLock AV3 OR	S. 44
3.7	Routing details panicLock AP179 AV3 OR KG, kindergarten	S. 48

4 Maintenance and Care

5 Classification and Accessories

5.1	Emergency exit locking system T-AP4 to EN 179	S. 52
5.1.1	Fittings/Door handle set	S. 53
5.2	Panic locking system T-AP4 to EN 1125	S. 54
5.2.1	Push bar	S. 55
5.3	Emergency exit locking system T-AP179-AV3 OR, T-AP179-AV3 OR KG, T-BM-EN179	S. 56
5.3.1	Fittings/Door handle set	S. 57
5.4	Panic locking system T-BM-EN1125	S. 57
5.4.1	Push bar (Kmb.)	S. 58
5.4.2	External fittings	S. 59
5.5	General information	S. 59

6 Declaration of performance

1 Important Information

The security features of the emergency exit/panic locking systems panicLock AP4 179/1125 are of importance for the conformity with EN 179:2008 and EN 1125:2008.

Any type of modification is not permitted except for the ones described in these instructions.

1.1 Scope of application

Valid for emergency exit locks/panic door locks of the series panicLock AP4, for single and double sash doors in functions E, B and D such as panicLock AV3 OR and panicLock blueMotion.

1.2 General

Dear customer!

We would like to thank you for your confidence you have put in us by purchasing our high-quality product.

Please read this operating manual carefully to become acquainted with the installation and handling of these security door locking systems and to avoid malfunctions and safety hazards.

Emergency exit locking systems according to EN 179:2008

Emergency exit locks in accordance with EN 179:2008 are prescribed for buildings where there is no public access and where visitors are familiar with the functions of the escape doors.

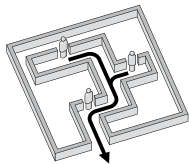

Panic locking systems according to EN 1125:2008

Panic door locks in accordance with EN 1125:2008 (= lock + keep + panic bar) are to be applied in accordance with the standard wherever a high level of public access is expected and where panic situations could arise due to public unfamiliarity with the layout. This applies to all public areas where the general public gather, theatres, cinemas, discos, schools and hospitals.

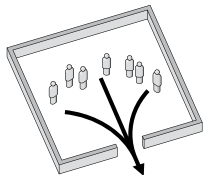

Notice: The decision as to which standard is applied in individual cases falls to the architect/planner, if applicable in consultation with the responsible building authority.

1.3 Intended Use

The emergency exit/panic locking systems and the Winkhaus components recommended are suited for the following areas of application:

- relative air humidity of max. 95%
- ambient temperature of between -20 ... +60°C.

The complete fitting is designed to be used in conjunction only with the genuine Winkhaus parts. Other parts which are not recommended by Winkhaus can adversely affect the default properties of this locking system.

It is assumed that the lock will be used as intended.

The proper functions of the access control systems and of the accessory equipment included in the scope of delivery of the Winkhaus company have been tested. If you use components made by other companies and if you have any doubts about the suitability of these components, you will have to contact the respective manufacturer about their suitability for use.

To ensure the intended use:

- the information and instructions required for this purpose must be passed on to the respective persons,
- only trained professionals should install the door furniture, locking units and accessory parts according to the installation instructions. Applicable DIN, EN standards and BauPVO are about to follow.

The stipulations of use as intended have been met, once the Winkhaus fittings are:

- installed according to their defined function and the installation specifications,
- not used in another way than described,
- maintained and cared for at regular intervals as instructed,
- is not used longer than the limits set for wear and tear,
Active sash/master door - single and double sash doors: 200.000 control actuations,
Inactive sash/fixed sash "Slave door" - double sash doors: 20.000 control actuations,
- repaired by trained professionals in the event of malfunctions,
- with profile cylinder in accordance with EN 1303 (corrosion resistance class C) generally with cam position $\pm 30^\circ$, in each case with smooth-running "free to turn" function or stationary cam position.



Caution! Exceptions are panicLock AP179/ AP1125 "old version" and panicLock blueMotion EN179/1125. Only panic free to turn cylinders with FZG anti-barricade function and cam position max. $\pm 30^\circ$ can be used!

FZG

Achtung: Nur Panik-Freilaufzylinder mit FZG-Antiblockade-Funktion und Schließbarstellung max. $\pm 30^\circ$ verwenden!

Danger: Only use panic cylinders with anti-barricade function FZG and bit position max. $\pm 30^\circ$!

Attention: Utiliser uniquement un cylindre débrayable "à panneton libre", la position de panneton de fermeture $\pm 30^\circ$!

¡PELIGRO! Utilizar solamente cilindro antipánico con función antibloqueo FZG, posición de cierre de la leva máx. $\pm 30^\circ$!

Attentie! Paniek vrijlooppilinder met FZG-anti-blokkeerfunctie toepassen, meenemer max. $\pm 30^\circ$!

LABEL ANTIBLOCK. PZ NOTW. ML is on the faceplate

1 1.4 Use Contrary to the Intended Purpose

The locking systems are not designed to absorb or compensate for changes in shape or changes in the closing mechanism of the door caused by fluctuation in temperature or in the structure of the building.

Doors which are used in damp rooms and in environments with aggressive corrosion-promoting air compositions require special door furniture.

The lock may not be installed:

- in doors made of wood containing aggressive substances (e.g. Accoya),
- in swing doors,
- in doors of rooms/buildings with aggressive atmospheres,
- in doors of rooms/buildings in the immediate vicinity of the coast.

The locking systems are incorrectly used – that is used contrary to the terms described above – in evident in particular, if:

- the instructions on the intended use are not being followed;
- the problem-free operation is hindered due to the installation of external objects and/or objects that are not purpose-conformant in the opening zone, the locking system or within the lock plate;
- the locking system or the lock plate is manipulated in such a way that their design, mode of operation or function is changed;
- the door is drilled through in the area of the lock housings or of the lock rod once the lock has been installed;
- the additional locking elements are improperly used in order to keep the door open;
- the locking elements are wrongly installed or are tampered with, e.g. by overpainting movable parts like the latch bolt;
- the clearance between the door frame and sash is increased or decreased, which would for instance result from readjusting the hinge plates or from lowering the door;
- if tools or means of leverage and/or forces on the handle that are greater than manual force (max. 40 Nm) and/or the normal PZ (max. 2 Nm) are used for actuation of the locking system;
- the key/key ring is not removed after use, but remains stuck;
- the lock is locked/unlocked by using improper objects;
- if the (emergency) door is carried by the handle/fitting for transport purposes.

1.5 Description of the function and operation

Switching function E

Description

For doors which must be secured against unauthorised opening from outside at all costs. The door can only be opened against the direction of escape once it has been unlocked by key only.

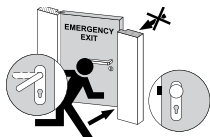

Fitting system: Inside handle/ outside knob

Emergency unlocking in direction of escape

- Opens the door from the inside using the handle.
- The door may only be opened from the outside once the key has been turned all the way to the release stop, including latch retraction.

Opening a locked door with a key

Opening from inside:

- Turn the key all the way to the release stop, including latch retraction, and actuate the latch by means of the handle.

Opening from outside:

- Turn the key all the way to the release stop, including latch retraction, and open.

Locking the door in both directions

To fully lock the locking system, turn the key to the lock stop. This puts the lock into home position..

Change-over function B

Description

For doors where unauthorised opening from outside must be prevented. Opening of the door opposite the escape direction by means the handle is only possible after unlocking with the key.



Fitting system: Inside handle/outside handle

Emergency unlocking in direction of escape

- Opens the door from the inside using the handle.
- The door may only be opened from the outside once the key has been turned all the way to the release stop and the handle has been actuated.

Opening a locked door with a key

Opening from inside:

- Turn the key all the way to the release stop and actuate the latch by means of the handle.

Opening from outside:

- Turn the key all the way to the release stop and actuate the latch by means of the handle.



Notice: The door can be passed through from both sides!

Locking the door in both directions

To fully lock the locking system, turn the key to the lock stop. This puts the lock into home position.



Caution! If the door cannot be opened from outside, it will have to be unlocked with the key.

Transit function D

Description

For doors where unauthorised opening must be prevented from the outside, but passage from the inside and outside is necessary at times. Once the fitting has been actuated from the inside, the door can also be opened from outside via the handle, such as for emergency personnel and/or retreat against the direction of escape. The door must be re-locked with the key in order to prevent it from being opened from outside.

Fitting system: Inside handle/outside handle



Emergency unlocking in direction of escape

- Opens the door from the inside using the handle.
- After that, the door can be opened from the outside and inside by using the handle (for first-aid and emergency personnel).

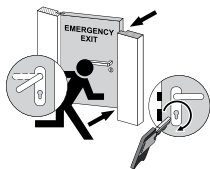

Opening a locked door with a key

Opening from inside:

- Turn the key all the way to the release stop and actuate the latch by means of the handle.

Opening from outside:

- Turn the key all the way to the release stop and actuate the latch by means of the handle.



Notice: The door can be passed through from both sides!

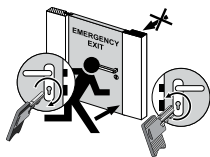

Locking the door in both directions

To fully lock the locking system, turn the key to the lock stop. This puts the lock into home position.



Caution! If the door mustn't be able to be opened from the outside, it will have to be unlocked with the key and from the inside the handle must not be actuated beforehand.



Notice: The function D (activation of external handle in a panic situation) can be driven only on the sash (inside handle) of the active double sash door element. If a double sash door is opened on the inactive sash, the outside handle for the active sash is not activated. Therefore, the use of function D only in single sash doors is recommended.

1.6 Important Safety Information

These safety instructions are of basic importance for mounting and using the emergency exit/panic locking systems panicLock AP4!

You are to heed the safety information provided without exceptions!

- Study the installation and maintenance instructions in this operating manual and keep them in a place where they can be accessed without any problems. Pass them on to the end customer after having installed the entrance door.
- The manufacturer shall not be held liable for damage caused by use contrary to the intended purpose of the product.
- For security reasons, the locking units are designed to be used in conjunction with the genuine Winkhaus parts. If you use other parts, the given properties of the locking system can be adversely effected.
- Arbitrary modifications, changes or makeshift repairs are not permitted for safety reasons! Repair of electrical equipment requires expertise, thus such work should only be carried out by a qualified electrician. You must only use genuine Winkhaus parts for replacements.
- Winkhaus does not accept liability for any type of damage caused by inadequate repair, modification or maintenance works made.
- It must be checked whether the lock is suitable according to the door certification for use on fire/smoke protection doors.
- When replacing or combining Winkhaus panicLock, the following must be observed: For double sash doors, always use active and inactive locks of the same generation (i.e. both locks either as so-called AP3 or AP4, a combination of AP3 with AP4 in the same door element is not permissible!).
- Do not use locks for active sash of double sash door for single sash door!

1.7 Abbreviations/Explanations

The following terms and abbreviations are used in these operating manual:

AP4	Emergency exit/panic door locking system 4. Generation
AV3 OR	Automatic locking system without main deadbolt
KG	The nursery school solution
BM	blueMotion
Handle	Door Handle/Pushing Handle
FS	Fire Protection System
panicLock	Emergency exit/panic door locking system
RZ	Swiss round cylinder (e.g. KABA)
SG	Push bar
T	Security door lock

1.8 Manufacturing company

Product	Manufacturer & Manufacturing company
Lock	Aug. Winkhaus GmbH & Co. KG Berkeser Straße 6 D-98617 Meiningen-Dreißigacker DO 9.19
Handle	FSB Franz Schneider Brakel GmbH Nieheimer Straße 38 D-33034 Brakel DO 20.3
	HOPPE AG Havelstraße 31 D-35620 Stadtallendorf DO 20.7, DO 20.20
	GLUTZ AG Segetzstrasse 13 CH-4502 Solothurn, Schweiz ift Certificate no. 235-6014391-1-1; BAY18

Product	Manufacturer & Manufacturing company
Handle	HEWI Heinrich Wilke GmbH Hagenstraße 2 D-34454 Bad Arolsen-Mengershausen VE 30-26
	ECO Schulte GmbH Iserlohner Landstraße 117 D-58706 Menden DO 20.1
	Erich Dieckmann GmbH Grüner Talstrasse 18 - 22 D-58662 Iserlohn DO 20.16
	HERMAT Frohnbergstraße 23 D-92256 Hahnbach ift-Registration No.: 2308000244-1-3
	Rohrbacher Schlosswarenfabrik Wilh. Grundmann GmbH Wilh. Grundmann Strasse 24 A-3170 Hainfeld DO 20.26
	Südmittel Beschläge GmbH Sägewerkstraße 5 D-83404 Ainringen/Hammerau ift Certificate no. 235-8008783-4-5
	FSB Franz Schneider Brakel GmbH Nieheimer Straße 38 D-33034 Brakel DO 30.09
Push bar	ECO Schulte GmbH Iserlohner Landstraße 117 D-58706 Menden DO 30.03

Product	Manufacturer & Manufacturing company
Special keeps / Door opener	ASSA ABLOY Sicherheitstechnik GmbH Bildstockstraße 20 D-72458 Albstadt DO 22.0
	GEZE GmbH (formerly IST Systems GmbH) Reinhold-Vöster-Str. 21-29 D-71229 Leonberg DO 22.1
	dormakaba Deutschland GmbH (DORMA) DORMA Platz 1 D-58256 Ennepetal DO 2.1

2 Product Description

- A tested emergency exit/panic door locking system consists of the following elements: locking unit, lock plate, door furniture set, profile cylinder, if required.
- Function of the emergency exit/panic door locking system:
 - a) Manual locking panicLock AP4
 - Locking/unlocking by means of a key (approx. 90 ° key rotation), in each case up to the stop, then the key pull (remove key)
 - After locking, all hooks and the deadbolt are in extended position and blocked
 - b) Automatic locking panicLock AV3 OR
 - Automatic locking by closing the door with immediately blocked security hooks
- The locking elements can be opened by pushing handle according to EN 179/bar handle according to EN 1125 with a handle in the direction of escape.
 - Exception: panicLock AV3 OR may only be used in combination with handle according to EN 179.

2.1 panicLock AP4 for single sash and double sash doors

The mechanical emergency exit/panic door locking systems in variation panicLock AP4 (according to DIN EN 179 and DIN EN 1125), each with

- Change-over function B (divided follower)
- Transit function D (divided follower)
- Switching function E (continuous follower),

fulfil all requirements for a quick opening function from the inside, yet still provide protection from the outside thanks to the sturdy hooks. Suitable for single sash doors and/or double-sash doors made from aluminium, wood and PVC-U. Easy installation of the double sash solution by leaving out stud rods or self-triggering, flush shoot bolt.

Winkhaus panicLock AP4 requires a profile cylinder, usually with a cam position $\pm 30^\circ$, with a smooth-running free to turn function or rigid cam position.

2.2 panicLock blueMotion, fully motorised multi-point locking system with switching function E

The fully motorised blueMotion emergency exit/panic door locking system in the version as panicLock BM EN179 (according to DIN EN 179) and as panicLock BM EN1125 (according to DIN EN 1125) ensures safe motorized locking and unlocking of escape doors - in addition to the usual mechanical escape door - unlocking from the inside. Suitable for single sash doors and/or double-sash doors with a fixed sash, made of aluminum, wood and PVC-U.

Only use panic profil-cylinders with free moving cam with anti-blockade function and cam position max. $\pm 30^\circ$!

With panicLock BM, the approved battery pack T-HT AKKU MIT LADESCHALTUNG 24 V DC must always be used.

2.3 panicLock AP179 AV3 OR, automatic multi-point locking system with switching function E

The mechanical automatic emergency exit locking system with automatic security via two self-triggering hooks and latches in the variation panicLock M 179 (according to DIN EN 179) with switching function E (continuous follower) fulfils all requirements for a quick opening function from the inside, yet still provides protection from the outside thanks to the sturdy hooks. Suitable for single sash doors and/or double sash doors with fixed slave door made from aluminium, wood and PVC-U.

Winkhaus panicLock AV3 OR (without main deadbolt) requires a profile cylinder, usually with a cam position $\pm 45^\circ$, with a smooth-running free to turn function or rigid cam position.

2.4 panicLock AP179 AV3 OR KG, the nursery school solution

Nurseries require "safe doors" in daily use. Children should not leave the daycare center through these doors unsupervised. At the same time, however, the little ones must be able to get outside without any help from others in an emergency. The premises must also be protected against unwanted visitors and burglary.

That's why Winkhaus offers the panicLock AP179 AV3 OR KG automatic emergency exit locking system - the kindergarten solution as a system that is prepared for such tasks. This increases the scope for design in an area subject to strict regulations. Access from the outside is thus safely denied. For pick-up and delivery times is a temporary one external access possible. The door can be opened from inside at all hours as an emergency exit.

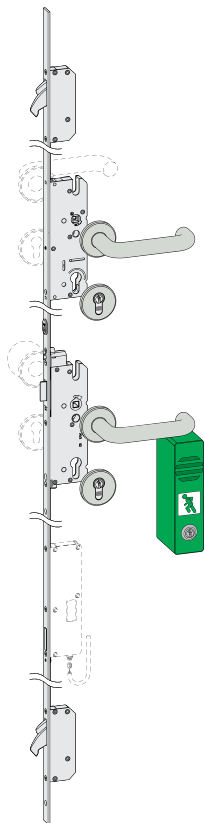

Emergency unlocking in direction of escape

- The door can be opened from inside at all hours as an emergency exit.
- The door can be opened from the inside with a single action.
- Very easy to operate in an emergency with DIN-compliant handle position.



Notice:

Two panic opening variants:

- GFS-entryguard, EN 179 one-handed
 - entryguard DENI Exit 2.3100100
- Handle height for adults at 1550 mm (continuous access possible).

Opening

Application 1:

- mechanical opening (function B) with inside and outside handle in upper handle position
- temporary manual activation of the outside handle possible during pick-up and delivery times (function B)

Application 2 (optional):

- mechanical opening with inside handle in upper handle position (use of same locking device, omission of outside handle)
- for single sash doors with locking function B or E (omission of upper outside handle) and double sash doors with fixed inactive sash without panic function

Application 3 (optional):

- electric remote unlocking blueMatic EAV via button or a timer (motor housing can be retrofitted)



Caution! If the door should not be able to be opened from the outside with function B, it must be deactivated with the key when using the external handle.

3 Instructions for mounting

- 1) Cut the door element according to Winkhaus specifications, e.g. see Appendix and/or Technical Catalogue/cutting drawings, and ensure that the element is kept free from swarf. The lock may not be installed if the door elements are warped or damaged.
- 2) The selection, combination and installation of the lock, lock plates, profile cylinder and furniture set for FS sets (spindle size 9 mm) have to be performed according to the technical documents of the (individual) manufacturer. Mount the handle/fittings hand-tight and check for easy operation.



DANGER!

IMPORTANT ADVICE! ABSOLUTELY VITAL TO READ THIS!

Emergency exit/panic door locks can block if not fitted with the correct cylinder. In this case the escape door can not be opened and/or the emergency lock can be destroyed. A profile cylinder in accordance with EN 1303 (corrosion resistance class C) must be used, generally with cam position $\pm 30^\circ$, in each case with smooth-running "free to turn" function or stationary cam position.

In order to prevent blockage of the lock, no key or key ring may be inserted in the locking cylinder!

With use of electronic profile cylinders from Winkhaus, the variants blueChip or blueSmart in version .../18 must be used! Specially for electronic (knob) cylinders has to be due to an increased drag effect to a secure case default!

Caution! Exceptions are panicLock AP179/AP1125 and panicLock blueMotion EN179/1125. Only panic free to turn cylinders with FZG anti-barricade function and cam position max. $\pm 30^\circ$ can be used!

When using Winkhaus profile cylinders for panicLock BM, only the mechanical variants ... / 15 are possible!



Notice: See Product Manual Winkhaus "Program overview door locking systems" for lock and strike plates.

- 3) The locking system is only suited for the installation of a door furniture set with alternate function/with split handle pin. Do not apply force when installing the handle pin.
- 4) The doors must be checked to ensure that they have been installed properly (e.g. correct air gap and alignment, residual air gap between lock and keep - single sash 4 ± 2 mm, double sash $4 + 2$ mm) and do not show any distortion.



Notice: Proper functioning of the panicLock AP4 lock is only possible with the profile cylinder bolted down.

- 5) If security door locking systems, lock plates, sealing and door closing units are used, they are to be installed by taking their intended function with EN 179 (max.release force 70 N) on the handle and with EN 1125 (max. release force 80 N) on the handle bar is taken into account. The maximum possible unlocking forces (release forces) are ensured via the adjustment of the latch bolt operation, not via the adjustment of the hooks. The hooks must run freely into the lock plate.
- 6) The panicLock T-AP4 E1/B1/D1 locks are to be used for single sash doors or the master door of double sash doors with stationary slave door; T-AP4 E2/B2/D2 are to be used for the master door of double sash doors; T-AP4 "TE" are to be used for the slave door of double sash doors.
- 7) Fixation material for different doors (made of wood, plastics or metal):
Lock and lock plates: screws of max. 4 x ... mm (length depending on the door system);
Door furniture set: See the installation instructions of the furniture set manufacturer.
- 8) The furniture set should normally be installed at a height of between 900 mm and 1100 mm above the surface of the finished floor with the door closed (analog specification of EN 179/1125).

- 9) Other closing units than the ones described in the standard can not be installed for keeping the door closed in locked position, if the written consent of the competent authority has not been obtained.

- 10) A plate with this pictogram should be provided at the inner side of the door, directly above the furniture set or at the furniture set itself, if it has a sufficiently large and even area for the marking.



- 11) After the installation of the emergency exit/panic locking element: Inspection and mechanic actuation of the emergency exit/panic locking system to ensure that all parts of the system are in a satisfactory operating condition. The actuation forces for the release of the emergency escape door lock must be measured with a force gauge and recorded.
- 12) An emergency exit/panic locking system must be constructed in such a way that the door can swing out without any problems towards the escape direction after being released.
- 13) An emergency exit/panic locking system produced according to this standard is constructed for the installation at door sashes which are not heavier than 200 kg, not higher than 3000 mm and not wider than 1600 mm, overlap included.
- 14) (Outer) actuation units must not prevent the emergency exit door locking system to be operated from the inside, neither with the door locked nor unlocked.



Notice: Door closers and sequence selectors/catch flaps (e.g. according to EN 1158) must be installed for double-sash fire and smoke protection doors in accordance with building regulation requirements.

3.1 Alternative facilities

3.1.1 Exterior fittings

Exterior fittings according to DIN 18273 with valid proof of conformity may be used.

3.1.2 Special keeps/electrical door opener

Alternatively to the standard keeps the lock, except of panicLock **T-AP 179 AV3 OR**, may also be furnished with special keeps and electrical operating current door openers of the type series:

GEZE (formerly IST): FT 200, FT 201, FT500, FT 501, R 7000, R 7001, A 7000

effeff/ ASSA ABLOY: 142, 131, 111, 19, 116, 118, 119 und 611

dormakaba Deutschland (DORMA): Fire 447 and Smoke 117

be equipped.

When using electric release effeff/ASSA ABLOY 19, 116, 118, 119, 611 and IST A 7000 each classification scheme at the 4th position (proof of suitability for fire barriers) = unsuitable enter a 0 zero.

Example:

3	7	6	0	1	3	4	1	A
---	---	---	---	---	---	---	---	---

Door openers with a day release function, with the exception of T-API179 AV3 OR FF, are only permitted if they are not used in fire and smoke protection doors. For the lock T-API179 AV3 OR, the daytime latch T-Tagesfalle TAFA can be used for day release function (not for use in fire and smoke protection doors).

Door openers with a day release function and/or quiescent current version to EN 1125 are not allowed.

Article	Electrical door opener		Daytime latch (TaFa)	
	with hold-open function	without hold-open function	with hold-open function	without hold-open function
panicLock AP4 according to EN 179	X	X	–	–
panicLock AP4 according to EN 1125	–	X	–	–
panicLock AP 179 AV3OR/ AV3OR KG according to EN 179	–	–	X	X
panicLock BM EN 179	X	X	–	–
panicLock BM EN 1125	–	X	–	–
Doors as fire/ smoke protection	–	X	–	–

X = applicable; – = not applicable



Caution! Exceptions are made for fire and smoke protection doors and panic doors according to EN 1125. These may only be equipped with electrical operating current door opener without hold-open function.



Notice: Special keeps and electric operating current door opener cannot be used with locks for double swing doors/inactive locks (e.g. T-AP4 1125/179 UTE ...).



Notice: In fire protection doors, national regulations must be observed within the EU, if applicable. In addition, only electric releases suitable for fire protection may be used in fire protection doors! The suitability of keeps for fire protection must be coordinated with the testing authority for the fire protection door.

3.1.3 Safety device

There are basically no concerns about the function of the locking systems against securing doors in escape routes with the entryguards (e.g. for alarm triggering in the event of unauthorised use) listed below.

The panic locking system according to EN 1125 must be secured with the GFS-entryguard with insertion part for panic bars.

- GFS-entryguard, EN 179 one-handed version

Manufacturer: GfS Gesellschaft für Sicherungstechnik mbH
Tempowerkring 15
D-21079 Hamburg (Germany)

- Entryguard DENI Exit 2.3100100

Manufacturer: Niederhoff & Dellenbusch GmbH & Co. KG
Nordring 26-30
D-42579 Heiligenhaus (Germany)

There are no concerns about the use of the surveillance contacts listed below.

Manufacturer: Aug. Winkhaus GmbH & Co. KG
Berkeser Str. 6
D-98617 Meiningen-Dreißigacker (Germany)

Art.-no.	Products	suitable for lock
5061128	T-VERRIEGELUNGS-KONTAKT VSK VDS AP4 0,2M	usable, retrofittable with 1 + 2 sash doors, active and inactive panicLock AP4 locks
5070006	T-RSK MV/UMV MT VDS-C 4M GR	suitable for single sash doors
5067305	T-HT RSK SMART II 6M KAB + MA + BS SW/SL	(NOT for inactive locks "UTE")

The safety devices are not to be regarded as part of the emergency exit locks according to EN 179: 2008. In case of doubt, the suitability must be proven separately.

3.2 Adjustment right/left resp. escape direction

Adjustment right/left (regulation the latch)

3

Step 1

Release the screw with a screwdriver (PZ2) on the back side of the gearbox.

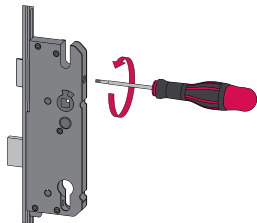

Step 2

Remove the latch.

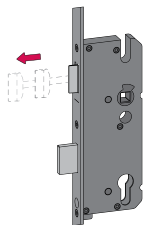

Step 3

Rotate the latch 180°.

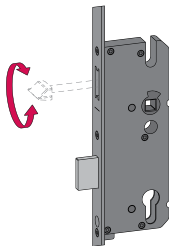

Step 4

Install the latch.

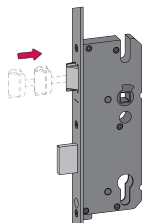

Step 5

When screwing the latch with a screwdriver (PZ2) in place (max. 2.5 Nm), ensure that the latch is positioned correctly in the latch guide and can be screwed completely.

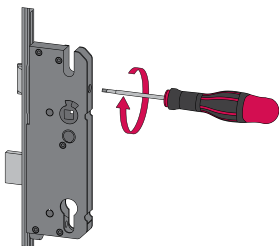

After regulation

Carry out a function test and check for correct latch retraction.

Regulation the escape direction

3

Step 1

Loosen the screw on the side of the lock case with a slotted screwdriver (0.8 x 4.0) and remove it.

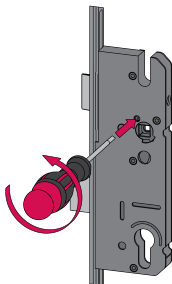

Step 2

Turn lock case by 180°.

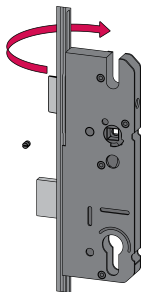

Step 3

Position the screw properly on the side of the lock case and tighten with a slotted screwdriver (0.8 x 4.0). (max. 2.5 Nm).

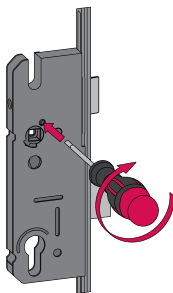

After adjusting the direction of escape

Carry out a function test and check for correct latch retraction.

3.3 Routing details for single sash door panicLock AP4

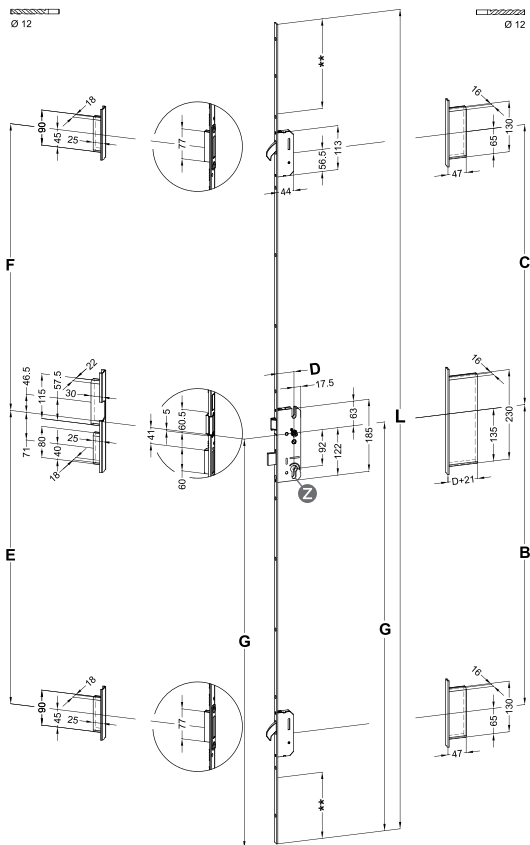

Lock case information

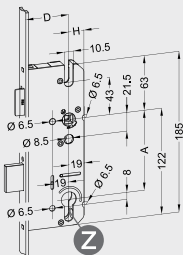

Rear backset:

key operated lock boxes
H = 17,5 mm



⚠ Caution!

Use profile cylinders with cam position $\pm 30^\circ$ in combination with

smooth-running free-to turn function or rigid cam position!



Notice: Adjustment right/left (regulation the latch) resp. regulation of the escape direction, see point 3.2.

A	Distance	G	Handle position	L	Length T (STV)
D	Backset	H	Rear backset	**	croppable

Type for single sash door panicLock AP4 to EN 179/1125

3

Faceplate	L (T)	B	C	D	E	F	G
-----------	-------	---	---	---	---	---	---

Switching function E

T-AP4 E1 F1660 ...	2105	770,5	719,5	35 - 65	753,5	736,5	1050
T-AP4 E1 F1662 ...	2105	770,5	574,5	35 - 55	753,5	591,5	1050
T-AP4 E1 F1669 ...	2400	770,5	1074,5	35, 45	753,5	1091,5	1050
T-AP4 E1 F2060 ...	2105	770,5	719,5	45 - 80	753,5	736,5	1050
T-AP4 E1 F2062 ...	2105	770,5	574,5	45 - 65	753,5	591,5	1050
T-AP4 E1 F2069 ...	2400	770,5	1074,5	55, 65	753,5	1091,5	1050
T-AP4 E1 F2460 ...	2105	770,5	719,5	35 - 45	753,5	736,5	1050
T-AP4 E1 F2462 ...	2105	770,5	574,5	45	753,5	591,5	1050
T-AP4 E1 U2293 ...	2105	770,5	719,5	45	753,5	736,5	1020
T-AP4 E1 U24184 ...	1750	770,5	719,5	45, 55	753,5	736,5	900,5
T-AP4 E1 U2418462 ..	1605	770,5	574,5	45, 55	753,5	591,5	900,5
T-AP4 E1 U2418469 ..	2090	770,5	1074,5	45, 55	753,5	1091,5	900,5
T-AP4 E1 U24185 ...	1750	770,5	719,5	34	753,5	736,5	900,5
T-AP4 E1 U2460 ...	2105	770,5	719,5	35 - 65	753,5	736,5	1050
T-AP4 E1 U2462 ...	2105	770,5	574,5	35 - 50	753,5	591,5	1050
T-AP4 E1 U2469 ...	2400	770,5	1074,5	35, 45	753,5	1091,5	1050
T-AP4 E1 U2471 ...	2250	770,5	719,5	35 - 65	753,5	736,5	1050
T-AP4 E1 U2488 ...	2105	770,5	574,5	35	753,5	591,5	1050

Change-over function B

T-AP4 B1 F1660 ...	2105	770,5	719,5	35 - 65	753,5	736,5	1050
T-AP4 B1 F1662 ...	2105	770,5	574,5	35 - 65	753,5	591,5	1050
T-AP4 B1 F1669 ...	2400	770,5	1074,5	45	753,5	1091,5	1050

Type for single sash door panicLock AP4 to EN 179/1125

Faceplate	L (T)	B	C	D	E	F	G
T-AP4 B1 F2060 ...	2105	770,5	719,5	45 - 65	753,5	736,5	1050
T-AP4 B1 F2062 ...	2105	770,5	574,5	45 - 65	753,5	591,5	1050
T-AP4 B1 F2069 ...	2400	770,5	1074,5	55, 65	753,5	1091,5	1050
T-AP4 B1 F2460 ...	2105	770,5	719,5	35 - 45	753,5	736,5	1050
T-AP4 B1 U2293 ...	2105	770,5	719,5	35, 45	753,5	736,5	1020
T-AP4 B1 U24184 ...	1750	770,5	719,5	45, 55	753,5	736,5	900,5
T-AP4 B1 U2418462 ...	1605	770,5	574,5	45, 55	753,5	591,5	900,5
T-AP4 B1 U24185 ...	1750	770,5	719,5	34	753,5	736,5	900,5
T-AP4 B1 U2460 ...	2105	770,5	719,5	35 - 55	753,5	736,5	1050
T-AP4 B1 U2462 ...	2105	770,5	574,5	45	753,5	591,5	1050
T-AP4 B1 U2469 ...	2400	770,5	1074,5	35, 45	753,5	1091,5	1050
T-AP4 B1 U2471 ...	2250	770,5	719,5	35, 45	753,5	736,5	1050

Transit function D

T-AP4 D1 F1660 ...	2105	770,5	719,5	35 - 65	753,5	736,5	1050
T-AP4 D1 F1662 ...	2105	770,5	574,5	35 - 55	753,5	591,5	1050
T-AP4 D1 F2060 ...	2105	770,5	719,5	45 - 65	753,5	736,5	1050
T-AP4 D1 F2062 ...	2105	770,5	574,5	55, 65	753,5	591,5	1050
T-AP4 D1 F2460 ...	2105	770,5	719,5	35 - 45	753,5	736,5	1050
T-AP4 D1 U2460 ...	2105	770,5	719,5	35 - 45	753,5	736,5	1050
T-AP4 D1 U2462 ...	2105	770,5	574,5	45	753,5	591,5	1050
T-AP4 D1 U2471 ...	2250	770,5	719,5	35	753,5	736,5	1050

3.4 Routing details for double sash door panicLock AP4

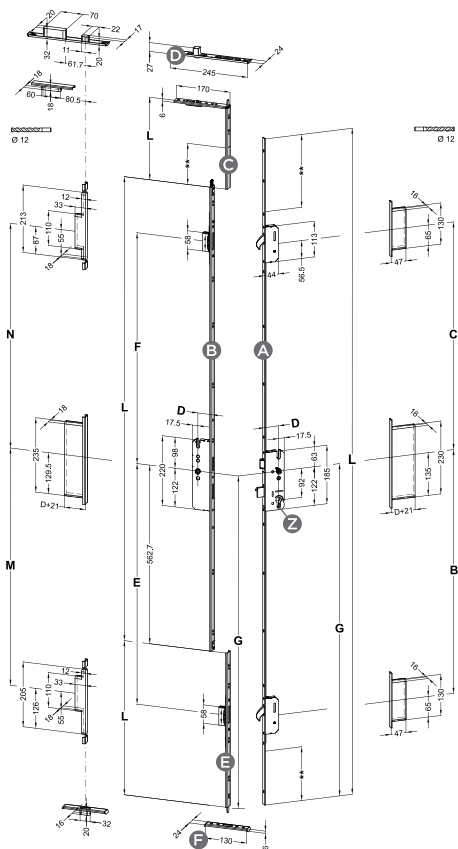

Lock case information

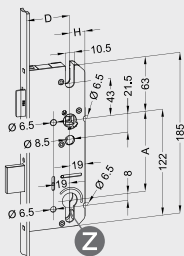

Rear backset:

key operated lock boxes
H = 17,5 mm

Lock case information

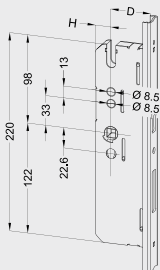

Rear backset:

key operated lock boxes
H = 17,5 mm

- A** Master door
- B** Slave door
- C** Connecting rail up
- D** Shootbolt keep up
- E** Connecting rail down
- F** Shootbolt keep down



Caution!

Use profile cylinders with cam position $\pm 30^\circ$ in combination

with smooth-running free-to turn function or rigid cam position!

A	Distance	G	Handle position	L	Length T (STV)
D	Backset	H	Rear backset	**	croppable

Type for double sash door "Master door" panicLock AP4 to EN 179/1125

3

Faceplate	L (T)	B	C	D	G
Switching function E					
T-AP4 E2 F1660 ...	2105	770,5	719,5	35 - 65	1050
T-AP4 E2 F1662 ...	2105	770,5	574,5	35 - 55	1050
T-AP4 E2 F1669 ...	2400	770,5	1074,5	45	1050
T-AP4 E2 F2060 ...	2105	770,5	719,5	45 - 65	1050
T-AP4 E2 F2062 ...	2105	770,5	574,5	45 - 65	1050
T-AP4 E2 F2069 ...	2400	770,5	1074,5	65	1050
T-AP4 E2 F2460 ...	2105	770,5	719,5	45	1050
T-AP4 E2 U24385 ...	2105	770,5	719,5	34	1050
T-AP4 E2 U2460 ...	2105	770,5	719,5	35, 45	1050
T-AP4 E2 U2462 ...	2105	770,5	574,5	45	1050
T-AP4 E2 U2469 ...	2400	770,5	1074,5	35, 45	1050
T-AP4 E2 U2471 ...	2250	770,5	719,5	35, 45	1050

Change-over function B

T-AP4 B2 F1660 ...	2105	770,5	719,5	35 - 65	1050
T-AP4 B2 F1662 ...	2105	770,5	574,5	35 - 65	1050
T-AP4 B2 F1669 ...	2400	770,5	1074,5	45	1050
T-AP4 B2 F2060 ...	2105	770,5	719,5	45 - 65	1050
T-AP4 B2 F2062 ...	2105	770,5	574,5	65	1050
T-AP4 B2 F2069 ...	2400	770,5	1074,5	55, 65	1050
T-AP4 B2 U2460 ...	2105	770,5	719,5	35, 45	1050
T-AP4 B2 U2462 ...	2105	770,5	574,5	35, 45	1050
T-AP4 B2 U2469 ...	2400	770,5	1074,5	45	1050
T-AP4 B2 U2471 ...	2250	770,5	719,5	35	1050

Type for double sash door "Slave door" panicLock AP4 TE to EN 179

Faceplate	L	D	E	F	M	N
to EN 179						
T-AP4 179 UTE2460 L10 35/9 UMEV2	1466,2	35	760,5	729,5	750	710
T-AP4 179 UTE2460 L10 45/9 UMEV2	1466,2	45	760,5	729,5	750	710
T-AP4 179 UTE2460 L10 55/9 UMEV2	1466,2	55	760,5	729,5	750	710
T-AP4 179 UTE2460 L10 65/9 UMEV2	1466,2	65	760,5	729,5	750	710
T-AP4 179 UTE2462 L10 35/9 UMEV2	1321,2	35	760,5	584,5	750	565
T-AP4 179 UTE2462 L10 45/9 UMEV2	1321,2	45	760,5	584,5	750	565
T-AP4 179 UTE2462 L10 55/9 UMEV2	1321,2	55	760,5	584,5	750	565
T-AP4 179 UTE2462 L10 65/9 UMEV2	1321,2	65	760,5	584,5	750	565
T-AP4 179 UTE2469 L10 35/9 UMEV2	1821,2	35	760,5	1084,5	750	1065
T-AP4 179 UTE2469 L10 45/9 UMEV2	1821,2	45	760,5	1084,5	750	1065
T-AP4 179 UTE2469 L10 55/9 UMEV2	1821,2	55	760,5	1084,5	750	1065
T-AP4 179 UTE2469 L10 65/9 UMEV2	1821,2	65	760,5	1084,5	750	1065
T-AP4 179 UTE2471 L10 45/9 UMEV2	1466,2	45	760,5	729,5	750	710
T-AP4 179 UTE2471 L10 55/9 UMEV2	1466,2	55	760,5	729,5	750	710
T-AP4 179 UTE2471 L10 65/9 UMEV2	1466,2	65	760,5	729,5	750	710
T-AP4 179 UTE2471 L10 70/9 UMEV2	1466,2	70	760,5	729,5	750	710
T-AP4 179 UTE2471 L10 80/9 UMEV2	1466,2	80	760,5	729,5	750	710
T-AP4 179 UTE2488 L10 45/9 UMEV2	1321,2	45	760,5	584,5	750	565
T-AP4 179 UTE2488 L10 55/9 UMEV2	1321,2	55	760,5	584,5	750	565
T-AP4 179 UTE2488 L10 65/9 UMEV2	1321,2	65	760,5	584,5	750	565
T-AP4 179 UTE2488 L10 70/9 UMEV2	1321,2	70	760,5	584,5	750	565
T-AP4 179 UTE2488 L10 80/9 UMEV2	1321,2	80	760,5	584,5	750	565

Type for double sash door "Slave door" panicLock AP4 TE to EN 1125

3

Faceplate	L	D	E	F	M	N
to EN 1125						
T-AP4 1125 UTE2460 L10 35/9 UMEV2	1466,2	35	760,5	729,5	750	710
T-AP4 1125 UTE2460 L10 45/9 UMEV2	1466,2	45	760,5	729,5	750	710
T-AP4 1125 UTE2460 L10 55/9 UMEV2	1466,2	55	760,5	729,5	750	710
T-AP4 1125 UTE2460 L10 65/9 UMEV2	1466,2	65	760,5	729,5	750	710
T-AP4 1125 UTE2462 L10 35/9 UMEV2	1321,2	35	760,5	584,5	750	565
T-AP4 1125 UTE2462 L10 45/9 UMEV2	1321,2	45	760,5	584,5	750	565
T-AP4 1125 UTE2462 L10 55/9 UMEV2	1321,2	55	760,5	584,5	750	565
T-AP4 1125 UTE2462 L10 65/9 UMEV2	1321,2	65	760,5	584,5	750	565
T-AP4 1125 UTE2469 L10 35/9 UMEV2	1821,2	35	760,5	1084,5	750	1065
T-AP4 1125 UTE2469 L10 45/9 UMEV2	1821,2	45	760,5	1084,5	750	1065
T-AP4 1125 UTE2469 L10 55/9 UMEV2	1821,2	55	760,5	1084,5	750	1065
T-AP4 1125 UTE2469 L10 65/9 UMEV2	1821,2	65	760,5	1084,5	750	1065
T-AP4 1125 UTE2471 L10 45/9 UMEV2	1466,2	45	760,5	729,5	750	710
T-AP4 1125 UTE2471 L10 55/9 UMEV2	1466,2	55	760,5	729,5	750	710
T-AP4 1125 UTE2471 L10 65/9 UMEV2	1466,2	65	760,5	729,5	750	710
T-AP4 1125 UTE2471 L10 70/9 UMEV2	1466,2	70	760,5	729,5	750	710
T-AP4 1125 UTE2471 L10 80/9 UMEV2	1466,2	80	760,5	729,5	750	710
T-AP4 1125 UTE2488 L10 45/9 UMEV2	1321,2	45	760,5	584,5	750	565
T-AP4 1125 UTE2488 L10 55/9 UMEV2	1321,2	55	760,5	584,5	750	565
T-AP4 1125 UTE2488 L10 65/9 UMEV2	1321,2	65	760,5	584,5	750	565
T-AP4 1125 UTE2488 L10 70/9 UMEV2	1321,2	70	760,5	584,5	750	565
T-AP4 1125 UTE2488 L10 80/9 UMEV2	1321,2	80	760,5	584,5	750	565

Accessories for double sash door "Slave door" panicLock AP4

Accessories - connecting rail down	L	**
------------------------------------	---	----

for handle position 1050 mm

T-ASS-AP4I-U U24/6/487/1050 ME1 MC	487,3	-
T-ASS-AP4I-U U24/8/487/1050 ME1 MC	487,3	-
T-LD ASS-AP4I-U U24/6 487/1050/20 ME1 MC	487,3	-
T-LD ASS-AP4I-U U24/8 487/1050/20 ME1 MC	487,3	-

for handle position 1020 mm

T-ASS-AP4I-U U24/6/457/1020 ME1 MC	457,3	-
T-ASS-AP4I-U U24/8/457/1020 ME1 MC	457,3	-

Accessories - connecting rail up	L	**
----------------------------------	---	----

T-ASS-AP4I-O U24/6/260 MC	260	130
T-ASS-AP4I-O U24/8/260 MC	260	130
T-ASS-AP4I-O U24/6/390 MC	390	130
T-ASS-AP4I-O U24/8/390 MC	390	130
T-ASS-AP4I-O U24/6/520 MC	520	130
T-ASS-AP4I-O U24/8/520 MC	520	130



Notice: Accessories for double sash doors see "T-panicLock AP4 product manual".

Lock case information

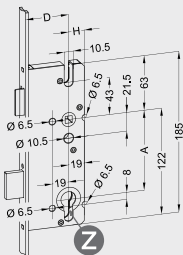

Rear backset:

key operated lock boxes
H = 18 mm



⚠ Caution!

Only use panic profile cylinders FZG with free moving cam with anti-barricade

function and cam position max. $\pm 30^\circ$!

A	Distance	G	Handle position	L	Length T (STV)
D	Backset	H	Rear backset	**	croppable

Type for panicLock blueMotion

3

Faceplate	L (T)	B	C	D	E	F	G
-----------	-------	---	---	---	---	---	---

to EN 179

T-BM-EN179-F1660 ...	2105	770,5	719,5	45	753,5	736,5	1050
T-BM-EN179-F2060 ...	2105	770,5	719,5	65	753,5	736,5	1050
T-BM-EN179-U2460 ...	2105	770,5	719,5	35 - 50	753,5	736,5	1050
T-BM-EN179-U2469 ...	2400	770,5	1074,5	45	753,5	1091,5	1050
T-BM-EN179-U2471 ...	2250	770,5	719,5	35, 45	753,5	736,5	1050
T-BM-EN179-U247169 ...	2400	770,5	1074,5	45	753,5	1091,5	1050

to EN 1125

T-BM-EN1125-F2060 ...	2105	770,5	719,5	65	753,5	736,5	1050
T-BM-EN1125-U2460 ...	2105	770,5	719,5	40 - 65	753,5	736,5	1050
T-BM-EN1125-U2471 ...	2250	770,5	719,5	45	753,5	736,5	1050
T-BM-EN1125-U247169 ...	2400	770,5	1074,5	45	753,5	1091,5	1050

Special designs: on request



Notice: Accessories for panicLock blueMotion see "Product manual or installation, operating and maintenance instructions blueMotion".



Notice: The magnetic bush has to be ordered separately. In keep rail/extension keeps set a bore diameter of 13.5 mm is to be drilled (see routing details).



DANGER! With panicLock blueMotion (BM) a rechargeable battery with charging connection (T-HT AKKU MIT LADESCHALTUNG, item no. 2121455) is to be installed!



Caution! A use of blueMotion with frame power supply "T-NETZTEIL RAHMEN 24 V DC" is only possible without battery, therefore no use as a emergency exit/panic door locking system in escape doors!

Type for panicLock AV3 OR

3

Faceplate	L (T)	B	C	D	E	F	G
to EN 179							
T-AP179-AV3OR-F1660 ...	2105	770,5	719,5	35 - 65	753,5	736,5	1050
T-AP179-AV3OR-F2060 ...	2105	770,5	719,5	35 - 65	753,5	736,5	1050
T-AP179-AV3OR-F2070 ...	1770	770,5	719,5	80	753,5	736,5	906
T-AP179-AV3OR-F2460 ...	2105	770,5	719,5	35	753,5	736,5	1050
T-AP179-AV3OR-F24300 ..	2105	770,5	719,5	45	753,5	736,5	957,5
T-AP179-AV3OR-F2477 ...	2170	770,5	719,5	45	753,5	736,5	1020
T-AP179-AV3OR-U24185 ..	1750	770,5	719,5	34	753,5	736,5	900,5
T-AP179-AV3OR-U2460 ...	2105	770,5	719,5	35 - 55	753,5	736,5	1050
T-AP179-AV3OR-U2469 ...	2400	770,5	1074,5	35	753,5	1091,5	1050
T-AP179-AV3OR-U2471 ...	2250	770,5	719,5	35	753,5	736,5	1050



Notice: Accessories for panicLock AV3 OR see "T-panicLock product manual or installation, operating and maintenance instructions blueMatic EAV".



Notice: panicLock AV3 OR may only be used in combination with handle according to EN 179.

Lock case information

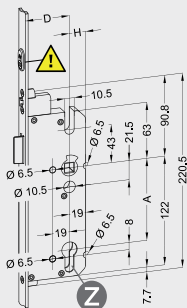

Rear backset:

key operated lock boxes
H = 18 mm

 The rebate clearance limiter is important for the correct airgap and thus the function of the daytime latch → do not remove!

Lock case information

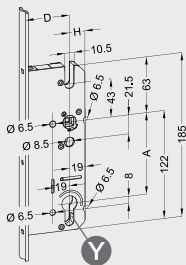

Rear backset:

key operated lock boxes
H = 17,5 mm



 **Caution!**

Use profile cylinders with cam position $\pm 30^\circ$ in combination

with smooth-running free-to turn function or rigid cam position!



Notice: Regulation of the escape direction (for doors opening inwards or outwards), see point 3.2.

A	Distance	G	Handle position	L	Length T (STV)
D	Backset	H	Rear backset	**	croppable

Type for panicLock AP179 AV3 OR KG, kindergarten

3

Faceplate	L (T)	B	C	D	E	F	G
to EN 179							
T-AP179-AV3OR KG B1 F1660 ...	2105	770,5	719,5	45	753,5	736,5	1050
T-AP179-AV3OR KG B1 F2060 ...	2105	770,5	719,5	45, 65	753,5	736,5	1050
T-AP179-AV3OR KG B1 U2460 ...	2105	770,5	719,5	35 - 50	753,5	736,5	1050
T-AP179-AV3OR KG B1 U2471 ...	2250	770,5	719,5	35, 45	753,5	736,5	1050



Notice: Accessories for panicLock AV3 OR KG see "T-panicLock AP4 product manual".



Notice: panicLock AV3 OR KG may only be used in combination with handle according to EN 179.



Notice: Two panic opening variants via:

- GFS-entryguard, EN 179 one-handed
- Entryguard DENI Exit 2.3100100

4 Maintenance and Care

- Maintenance tests, function checks and checks for the smooth running of the door lock should be performed by the operator or an authorized person at least once a month!
- Maintenance, care and cleaning of the cylinder are to be carried out according to the guidance of the cylinder manufacturer.
- Components of the door furniture relevant to security have to be checked for tight-ness and wear at regular intervals. If required, the retaining screws should be re-tightened and any defective parts should be replaced.
- You should only use neutral cleaning agents or care products that do not contain any abrasives to protect the anticorrosion coating of the door furniture.
- Check! The emergency exit/panic locking system must be lubricated once a year, or up all 20,000 operating cycles at least, if necessary more often (e.g. Automatic locking system).

Recommended greases:

- a) Klüber, Klüberelectric KR 44-22
- b) Divinol, Profilube SL
- c) Divinol F14 EP
- d) Shell Gadus S2 V100
(T-POLFETT 10 GR STÖBEL item no. 5040239)

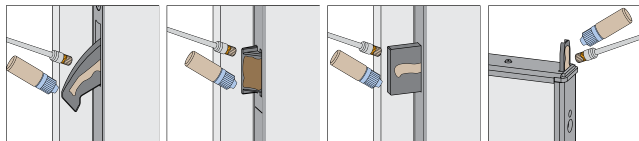

- It must be checked regularly to see if the operating element is properly fixed. The force necessary to open the escape door lock must be measured with a force meter. The measured values have to be compared with the values measured after the first installation to see if there are major changes.

5 Classification and Accessories

5.1 Emergency exit locking system T-AP4 to EN 179

5

Article no.	VS-type	Func-tion	Backset	Centre distance	Faceplate	Classification	Drk
T-AP4 (1) a) b) c)	B/D	I, III, IV	35 - 80 mm	92 mm PZ 94 mm RZ	Flat ≥ 16 mm U ≥ 22 x 5 mm	376B135*2AB/D	1-9
T-AP4 (2) a) b) c)	A	I, III, IV	35 - 80 mm	92 mm PZ 94 mm RZ	Flat ≥ 16 mm U ≥ 22 x 5 mm	376B135*2AA	1-9
T-AP4 TE	C	-	35 - 100 mm	-	Flat ≥ 16 mm U ≥ 22 x 5 mm	376B1342AC	1-9

* see fittings / door handle set

Maximum door sash height: 3000 mm

Maximum door sash width: 1600 mm

All locks alternatively with 1.5 mm reduced latch.
All locks alternatively with latch 9° sloping surface.



Caution! Use of other latch as a standard latch under the condition of the above-described and verified ease of operation!

- a) The closure may be equipped with a maximum of two additional bolt locks.
- b) If the cylinder (PZ, RZ) standard or half-cylinder is the escape door function of the lock is only guaranteed when the key is removed. Knob or special cylinders do not affect the proper escape door function.

- c) All locking cylinders with proof of suitability according to the FZG Test Guideline Gütegemeinschaft locks and fittings e. V. as well as "profile cylinder in accordance with EN 1303 (corrosion resistance class C) generally with cam position $\pm 30^\circ$ " may be used without further proof.

5.1.1 Fittings/Door handle set

No.	Manufacturer	Codification	Comment *
1	FSB	DO 20.3.01, DO 20.3.02	
2	HOPPE	DO 20.x.01, DO 20.x.02	
3	GLUTZ	ift Certificate No. 235-6014391-1-1; BAY18	
4	ECO	DO 20.1.01, DO 20.1.02	
5	HEWI	VE 30-26	
6	HERMAT	ift-Registration-No.: 2308000244-1-3	
7	Diekmann	DO 20.16	
8	Wilh. Grundmann GmbH	DO 20.26	
9	Südmittel	ift Certificate No. 235-8008783-4-5	When using the fittings, a 4 (four = 3000 N) must be entered in the respective classification scheme at the 7th place (security burglary protection)
* Order directly from the companies mentioned			

5.2 Panic locking system T-AP4 to EN 1125

Article no.	VS-type	Function	Backset	Centre distance	Faceplate	Classification	Kmb
T-AP4 (1) ^{a) b) c)}	B	I, III, IV	35 - 80 mm	92 mm PZ 94 mm RZ	Flat ≥ 16 mm U ≥ 22 x 5 mm	376B1321AB	1-3
T-AP4 (2) ^{a) b) c)}	A	I, III, IV	35 - 80 mm	92 mm PZ 94 mm RZ	Flat ≥ 16 mm U ≥ 22 x 5 mm	376B1321AA	1-3
T-AP4 TE	C	I	35 - 100 mm	-	Flat ≥ 16 mm U ≥ 22 x 5 mm	376B1321AC	1-3

Maximum door sash height: 3000 mm

Maximum door sash width: 1600 mm

All locks alternatively with 1.5 mm reduced latch.

All locks alternatively with latch 9° sloping surface.



Caution! Use of other latch as a standard latch under the condition of the above-described and verified ease of operation!

- a) The closure may be equipped with a maximum of two additional bolt locks.
- b) If the cylinder (PZ, RZ) standard or half-cylinder is the escape door function of the lock is only guaranteed when the key is removed.
- c) All locking cylinders with proof of suitability according to the FZG Test Guideline Gütegemeinschaft locks and fittings e. V. as well as "profile cylinder in accordance with EN 1303 (corrosion resistance class C) generally with cam position ± 30°" may be used without further proof.

5.2.1 Push bar

No.	Type no.	Codification	Centre distance	Rod length	Handhold
1	FSB 7980, 45°	DO 30.09	92 mm PZ 94 mm RZ UG	≤ 1150 mm	stainless steel, aluminium
2	ECO EPN 900 III, 45°	DO 30.03	92 mm PZ 94 mm RZ UG	≤ 1350 mm	stainless steel, steel
3	ECO EPN 900 IV, 45°	DO 30.03	92 mm PZ 94 mm RZ UG	≤ 1350 mm	stainless steel, steel, zinc diecast
Order directly from the companies mentioned					



Notice: The push bar must have an angle of rotation of 45°!

5.3 Emergency exit locking system T-AP179-AV3 OR, T-AP179-AV3 OR KG, T-BM-EN179

Article no.	VS-type	Function	Backset	Centre distance	Faceplate	Classification	Drk
T-AP ^{b)}	B/D	I	35 - 80 mm	92 mm PZ 94 mm RZ	Flat ≥ 16 mm U ≥ 22 x 6 mm	376B1342AB/D	1-9
T-BM ^{b) c)}	B/D	I	35 - 80 mm	92 mm PZ 94 mm RZ	Flat ≥ 16 mm U ≥ 22 x 6 mm	376B1342AB/D	1-9
T-AP 179 AV3 OR <small>a) d) e)</small>	B/D	I	35 - 80 mm	92 mm PZ 94 mm RZ	Flat ≥ 16 mm U ≥ 22 x 6 mm	37601342AB/D	1-9
T-AP 179 AV3 OR FF <small>a) d) e)</small>	B/D	I	35 - 80 mm	92 mm PZ 94 mm RZ	Flat ≥ 16 mm U ≥ 22 x 6 mm	37601342AB/D	1-9
T-AP 179 AV3 OR KG <small>a) d) e)</small>	B/D	I	35 - 80 mm	92 mm PZ 94 mm RZ	Flat ≥ 16 mm U ≥ 22 x 6 mm	37601342AB/D	1-9
T-AP 179 AV3 OR KG <small>a) d) e)</small>	B/D	IV	35 - 80 mm	92 mm PZ 94 mm RZ	Flat ≥ 16 mm U ≥ 22 x 6 mm	37601342AB/D	1-9

Maximum door sash height: 2500 mm

Maximum door sash width: 1500 mm

All locks alternatively with 1.5 mm reduced latch or alternatively with latch 9° sloping surface. If the cylinder (PZ, RZ) standard or half-cylinder is the escape door function of the lock is only guaranteed when the key is removed. The closure may be equipped with a maximum of two additional bolt locks.

- a) All types of cylinder locks do not affect the proper escape door function.
- b) All locking cylinders with proof of suitability according to the FZG Test Guideline Gütegemeinschaft locks and fittings e. V. as well as "profile cylinder in accordance with EN 1303 (corrosion resistance class C) generally with cam position ± 30°" may be used without further proof.

- c) An emergency power back up must ensure that the bolt always reaches the end position in the event of a power failure.
- d) An alternative to motor box EAV.
- e) Optionally with reducing sleeve 10/9 in steel.

5.3.1 Fittings/Door handle set

No.	Manufacturer	Codification
1	FSB	DO 20.3.01, DO 20.3.02
2	HOPPE	DO 20.x.01, DO 20.x.02
3	GLUTZ	ift Certificate No. 235-6014391-1-1; BAY18
4	ECO	DO 20.1.01, DO 20.1.02
5	HEWI	VE 30-26
6	HERMAT	ift-Registration-No.: 2308000244-1-3
7	Diekmann	DO 20.16
8	Wilh. Grundmann GmbH	DO 20.26
9	Südmetail	ift Certificate No. 235-8008783-4-5
Order directly from the companies mentioned		

5.4 Panic locking system T-BM-EN1125

Article no.	VS-type	Function	Backset	Centre distance	Faceplate	Classification	Kmb										
T-AP ^{a)}	B	I	35 - 80 mm	92 mm PZ 94 mm RZ	16 - 24 mm	<table border="1"><tr><td>3</td><td>7</td><td>6</td><td>B</td><td>1</td><td>3</td><td>2</td><td>1</td><td>A</td><td>B</td></tr></table>	3	7	6	B	1	3	2	1	A	B	1-3
3	7	6	B	1	3	2	1	A	B								
T-BM ^{a)} ^{b) c)}	B	I	35 - 80 mm	92 mm PZ 94 mm RZ	16 - 24 mm	<table border="1"><tr><td>3</td><td>7</td><td>6</td><td>B</td><td>1</td><td>3</td><td>2</td><td>1</td><td>A</td><td>B</td></tr></table>	3	7	6	B	1	3	2	1	A	B	1-3
3	7	6	B	1	3	2	1	A	B								

Maximum door sash height: 2500 mm

Maximum door sash width: 1500 mm

All locks alternatively with 1.5 mm reduced latch or alternatively with latch 9° sloping surface. If the cylinder (PZ, RZ) standard or half-cylinder is the escape door function of the lock is only guaranteed when the key is removed. The closure may be equipped with a maximum of two additional bolt locks.

- a) All locking cylinders with proof of suitability according to the FZG Test Guideline Gütegemeinschaft locks and fittings e. V. as well as "profile cylinder in accordance with EN 1303 (corrosion resistance class C) generally with cam position $\pm 30^\circ$ " may be used without further proof.
- b) The closure may be equipped with a maximum of two additional bolt locks.
- c) An emergency power back up must ensure that the bolt always reaches the end position in the event of a power failure.

5.4.1 Push bar (Kmb.)

No.	Type no.	Codification	Centre distance	Rod length	Handhold
1	FSB 7980, 45°	DO 30.09	92 mm PZ 94 mm RZ UG	≤ 1150 mm	stainless steel, aluminium
2	ECO EPN 900 III, 45°	DO 30.03	92 mm PZ 94 mm RZ UG	≤ 1350 mm	stainless steel, steel
3	ECO EPN 900 IV, 45°	DO 30.03	92 mm PZ 94 mm RZ UG	≤ 1350 mm	stainless steel, steel, zinc diecast
Order directly from the companies mentioned					



Notice: The push bar must have an angle of rotation of 45°!

5.4.2 External fittings

No.	Manufacturer	Codification
1	FSB	DO 20.3
2	ECO	DO 30.03

5.5 General information

5

VS-type B:	Lock for outward opening single sash doors
VS-type A:	Closure for the master sash double doors & single sash doors
VS-type C:	Lock for the inactive sash "Slave door" double doors
VS-type D:	Lock for inward opening single sash doors
VS-type B, D:	Lock for inward opening and/or external single sash doors
Function I:	One-piece follower, continuously operating emergency door function. Opening from inside is always possible with the fitting. Opening from outside takes place through the change using the key. Switching function E.

Function III:

Split follower, continuously operative emergency door function from inside. Opening from inside is always possible with the inside fitting. The outside fitting is always coupled or always uncoupled by means of the key. The dead bolt is only actuated from outside with the key. After actuation of the fitting/emergency door function from inside, the door must also open from outside until it is locked again manually, reverse escape is possible.

Transit function D

Function IV:

Split follower, continuously operative emergency door function from inside. Opening from inside is always possible with the inside fitting. The outside fitting is always coupled or always uncoupled by means of the key. The dead bolt is only actuated from outside with the key. After actuation of the fitting/emergency door function from inside, the door must not also open from outside by means of the fitting.

Change-over function B.

Drk:

Indicates the hardware in accordance with the table "Handles" that may be used with the lock.

Kmb:

Indicates the hardware in accordance with the table "Panic push bars" that may be used with the lock.

Declaration of performance No. 010.4 CPR

1. Unique identification code of the product type:

panicLock AP4, Emergency exit locks to EN 179

2. Type, batch or serial number of a different identifier for identification of the construction product according to Article 11, paragraph 4 of the Construction Products Regulation (CPR):

**STV-AP4 E1/B1/D1
STV-AP4 E2/B2/D2**

3. Purpose of use intended by the manufacturer or intended purpose of use of the construction product in accordance with the applicable harmonised technical specification:

For doors in escape routes with fittings according to EN 179

4. Name, registered trade name or trademark and contact information of the manufacturer in accordance with Article 11, paragraph 5 of the Construction Products Regulation (CPR):

**Aug. Winkhaus GmbH & Co. KG
Berkeser Str. 6
D-98617 Meiningen-Dreifüßgacker/Deutschland**

5. Name and contact information of the authorised person, if applicable, who is commissioned with the tasks in accordance with Article 12, paragraph 2 (CPR):

N/A

6. Systems or systems for the evaluation and inspection of the performance reliability of the construction product in accordance with Annex V of the Construction Products Regulation (CPR):

System 1

7. The MPA NRW with the identification number 0432-MPA-NRW of the notified body has carried out the type inspection in accordance with the specifications of EN 179:2008 and evaluated and verified the performance reliability according to System 1, as well as issued the test report.

**Certificate 0432-CPR-00107-01
(version: 06)**

8. Declared performance:

Significant features	Performance	Harmonised technical specification
Capability for passage	fulfilled	EN 179:2008
Permanent functionality of the release capability	Class 7	
Capability of independent closing (of fire/smoke protection doors in escape routes)	fulfilled	
Permanent functionality in regard to the capability of automatically closing C as well as in regard to ageing and diminished quality	Class 7	
Fire resistance capability E (Room closure) and heat insulation I	Class B	
Control of harmful substances	No harmful substances may be contained within or released by this product.	

9. The product described under sections 1 and 2 fulfils the performances listed under section 8.

This declaration of performance is issued under the sole responsibility of the manufacturer identified in point 4.

Signed for and on behalf of the manufacturer by:

Meiningen, 14/06/2021

ppä. Dr. D. Warrow, Technical Director

ppä. A. Dinkelborg, Director of Product Management

Declaration of performance No. 011.4 CPR

1. Unique identification code of the product type:

panicLock AP4, Panic locking systems to EN 1125

2. Type, batch or serial number of a different identifier for identification of the construction product according to Article 11, paragraph 4 of the Construction Products Regulation (CPR):

STV-AP4 E1/B1/D1

STV-AP4 E2/B2/D2

3. Purpose of use intended by the manufacturer or intended purpose of use of the construction product in accordance with the applicable harmonised technical specification:

For doors in escape routes with fittings according to EN 1125

4. Name, registered trade name or trademark and contact information of the manufacturer in accordance with Article 11, paragraph 5 of the Construction Products Regulation (CPR):

Aug. Winkhaus GmbH & Co. KG

Berkeser Str. 6

D-98617 Meiningen-Dreißigacker /Deutschland

5. Name and contact information of the authorised person, if applicable, who is commissioned with the tasks in accordance with Article 12, paragraph 2 (CPR):

N/A

6. Systems or systems for the evaluation and inspection of the performance reliability of the construction product in accordance with Annex V of the Construction Products Regulation (CPR):

System 1

7. The MPA NRW with the identification number 0432-MPA-NRW of the notified body has carried out the type inspection in accordance with the specifications of EN 1125:2008 and evaluated and verified the performance reliability according to System 1, as well as issued the test report.

Certificate 0432-CPR-00107-02

(version: 05)

8. Declared performance:

Significant features	Performance	Harmonised technical specification
Capability for passage	fulfilled	EN 1125:2008
Permanent functionality of the release capability	Class 7	
Capability of independent closing (of fire/smoke protection doors in escape routes)	fulfilled	
Permanent functionality in regard to the capability of automatically closing C as well as in regard to ageing and diminished quality	Class 7	
Fire resistance capability E (Room closure) and heat insulation I	Class B	
Control of harmful substances	No harmful substances may be contained within or released by this product.	

9. The product described under sections 1 and 2 fulfils the performances listed under section 8.

This declaration of performance is issued under the sole responsibility of the manufacturer identified in point 4.

Signed for and on behalf of the manufacturer by:

Meiningen, 13/07/2021

ppa. Dr. D. Warnow, Technical Director

ppa. A. Dinkelborg, Director of Product Management

Declaration of performance No. 012.4 CPR

1. Unique identification code of the product type:

panicLock AP4, Emergency exit locks to EN 179

2. Type, batch or serial number of a different identifier for identification of the construction product according to Article 11, paragraph 4 of the Construction Products Regulation (CPR):

STV-AP4 179 "TE"

3. Purpose of use intended by the manufacturer or intended purpose of use of the construction product in accordance with the applicable harmonised technical specification:

For doors in escape routes with fittings according to EN 179

4. Name, registered trade name or trademark and contact information of the manufacturer in accordance with Article 11, paragraph 5 of the Construction Products Regulation (CPR):

**Aug. Winkhaus GmbH & Co. KG
Berkeser Str. 6
D-98617 Meiningen-Dreißigacker/Deutschland**

5. Name and contact information of the authorised person, if applicable, who is commissioned with the tasks in accordance with Article 12, paragraph 2 (CPR):

N/A

6. Systems or systems for the evaluation and inspection of the performance reliability of the construction product in accordance with Annex V of the Construction Products Regulation (CPR):

System 1

7. The MPA NRW with the identification number 0432-MPA-NRW of the notified body has carried out the type inspection in accordance with the specifications of EN 179:2008 and evaluated and verified the performance reliability according to System 1, as well as issued the test report.

**Certificate 0432-CPR-00107-01
(version: 06)**

8. Declared performance:

Significant features	Performance	Harmonised technical specification
Capability for passage	fulfilled	EN 179:2008
Permanent functionality of the release capability	Class 7	
Capability of independent closing (of fire/smoke protection doors in escape routes)	fulfilled	
Permanent functionality in regard to the capability of automatically closing C as well as in regard to ageing and diminished quality	Class 7	
Fire resistance capability E (Room closure) and heat insulation I	Class B	
Control of harmful substances	No harmful substances may be contained within or released by this product.	

9. The product described under sections 1 and 2 fulfils the performances listed under section 8.

This declaration of performance is issued under the sole responsibility of the manufacturer identified in point 4.

Signed for and on behalf of the manufacturer by:

Meiningen, 14/06/2021

ppa. Dr. D. Warnow, Technical Director

ppa. A. Dinkelborg, Director of Product Management

Declaration of performance No. 013.4 CPR

1. Unique identification code of the product type:

panicLock AP4, Panic locking systems to EN 1125

2. Type, batch or serial number of a different identifier for identification of the construction product according to Article 11, paragraph 4 of the Construction Products Regulation (CPR):

STV-AP4 1125 "TE"

3. Purpose of use intended by the manufacturer or intended purpose of use of the construction product in accordance with the applicable harmonised technical specification:

For doors in escape routes with fittings according to EN 1125

4. Name, registered trade name or trademark and contact information of the manufacturer in accordance with Article 11, paragraph 5 of the Construction Products Regulation (CPR):

Aug. Winkhaus GmbH & Co. KG

Berkeser Str. 6

D-98617 Meiningen-Dreißigacker / Deutschland

5. Name and contact information of the authorised person, if applicable, who is commissioned with the tasks in accordance with Article 12, paragraph 2 (CPR):

N/A

6. Systems or systems for the evaluation and inspection of the performance reliability of the construction product in accordance with Annex V of the Construction Products Regulation (CPR):

System 1

7. The MPA NRW with the identification number 0432-MPA-NRW of the notified body has carried out the type inspection in accordance with the specifications of EN 1125:2008 and evaluated and verified the performance reliability according to System 1, as well as issued the test report.

**Certificate 0432-CPR-00107-02
(version: 05)**

8. Declared performance:

Significant features	Performance	Harmonised technical specification
Capability for passage	fulfilled	EN 1125:2008
Permanent functionality of the release capability	Class 7	
Capability of independent closing (of fire/smoke protection doors in escape routes)	fulfilled	
Permanent functionality in regard to the capability of automatically closing C as well as in regard to ageing and diminished quality	Class 7	
Fire resistance capability E (Room closure) and heat insulation I	Class B	
Control of harmful substances	No harmful substances may be contained within or released by this product.	

9. The product described under sections 1 and 2 fulfils the performances listed under section 8.

This declaration of performance is issued under the sole responsibility of the manufacturer identified in point 4.

Signed for and on behalf of the manufacturer by:

Meiningen, 13/07/2021

ppa. Dr. D. Warnow, Technical Director

ppa. A. Dinkelborg, Director of Product Management

Declaration of performance No. 001.6 CPR

1. Unique identification code of the product type:

panicLock 179, Emergency exit locks to EN 179

2. Type, batch or serial number of a different identifier for identification of the construction product according to Article 11, paragraph 4 of the Construction Products Regulation (CPR):

Emergency exit locks STV-AP179, STV-BM-EN179, STV-AP179-AV3 OR

3. Purpose of use intended by the manufacturer or intended purpose of use of the construction product in accordance with the applicable harmonised technical specification:

For doors in escape routes with fittings according to EN 179

4. Name, registered trade name or trademark and contact information of the manufacturer in accordance with Article 11, paragraph 5 of the Construction Products Regulation (CPR):

**Aug. Winkhaus GmbH & Co. KG
Berkeser Str. 6
D-98617 Meiningen-Dreißigacker/Deutschland**

5. Name and contact information of the authorised person, if applicable, who is commissioned with the tasks in accordance with Article 12, paragraph 2 (CPR):

N/A

6. Systems or systems for the evaluation and inspection of the performance reliability of the construction product in accordance with Annex V of the Construction Products Regulation (CPR):

System 1

7. The MPA NRW with the identification number O432-MPA-NRW of the notified body has carried out the type inspection in accordance with the specifications of EN 179:2008 and evaluated and verified the performance reliability according to System 1, as well as issued the test report.

**Certificate O432-CPR-00107-01
(version: 06)**

8. Declared performance:

Significant features	Performance	Harmonised technical specification
Capability for passage	fulfilled	EN 179:2008
Permanent functionality of the release capability	Class 7	
Capability of independent closing (of fire/smoke protection doors in escape routes)	fulfilled	
Permanent functionality in regard to the capability of automatically closing C as well as in regard to ageing and diminished quality	Class 7	
Fire resistance capability E (Room closure) and heat insulation I	Class B	
Control of harmful substances	No harmful substances may be contained within or released by this product.	

9. The product described under sections 1 and 2 fulfils the performances listed under section 8.

This declaration of performance is issued under the sole responsibility of the manufacturer identified in point 4.

Signed for and on behalf of the manufacturer by:

Meiningen, 14/06/2021

ppa. Dr. D. Warnow, Technical Director

ppa. A. Dinkelborg, Director of Product Management

Declaration of performance No. 002.6 CPR

1. Unique identification code of the product type:

panicLock 1125, Panic locking systems to EN 1125

2. Type, batch or serial number of a different identifier for identification of the construction product according to Article 11, paragraph 4 of the Construction Products Regulation (CPR):

Panic locking systems STV-AP1125, STV-BM-EN1125

3. Purpose of use intended by the manufacturer or intended purpose of use of the construction product in accordance with the applicable harmonised technical specification:

For doors in escape routes with fittings according to EN 1125

4. Name, registered trade name or trademark and contact information of the manufacturer in accordance with Article 11, paragraph 5 of the Construction Products Regulation (CPR):

Aug. Winkhaus GmbH & Co. KG

Berkeser Str. 6

D-98617 Meiningen-Dreißigacker / Deutschland

5. Name and contact information of the authorised person, if applicable, who is commissioned with the tasks in accordance with Article 12, paragraph 2 (CPR):

N/A

6. Systems or systems for the evaluation and inspection of the performance reliability of the construction product in accordance with Annex V of the Construction Products Regulation (CPR):

System 1

7. The MPA NRW with the identification number 0432-MPA-NRW of the notified body has carried out the type inspection in accordance with the specifications of EN 1125:2008 and evaluated and verified the performance reliability according to System 1, as well as issued the test report.

Certificate 0432-CPR-00107-02

(version: 05)

8. Declared performance:

Significant features	Performance	Harmonised technical specification
Capability for passage	fulfilled	EN 1125:2008
Permanent functionality of the release capability	Class 7	
Capability of independent closing (of fire/smoke protection doors in escape routes)	fulfilled	
Permanent functionality in regard to the capability of automatically closing C as well as in regard to ageing and diminished quality	Class 7	
Fire resistance capability E (Room closure) and heat insulation I	Class B	
Control of harmful substances	No harmful substances may be contained within or released by this product.	

9. The product described under sections 1 and 2 fulfils the performances listed under section 8.

This declaration of performance is issued under the sole responsibility of the manufacturer identified in point 4.

Signed for and on behalf of the manufacturer by:

Meiningen, 13/07/2021

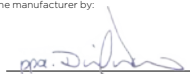
ppa. Dr. D. Warrow, Technical Director

ppa. A. Dinkelborg, Director of Product Management

Declaration of performance No. 014.0 CPR

1. Unique identification code of the product type:

panicLock 179, Emergency exit locks to EN 179

2. Type, batch or serial number of a different identifier for identification of the construction product according to Article 11, paragraph 4 of the Construction Products Regulation (CPR):

Emergency exit locks STV-API179 AV3 OR KG, STV-API179-AV3 OR FF

3. Purpose of use intended by the manufacturer or intended purpose of use of the construction product in accordance with the applicable harmonised technical specification:

For doors in escape routes with fittings according to EN 179

4. Name, registered trade name or trademark and contact information of the manufacturer in accordance with Article 11, paragraph 5 of the Construction Products Regulation (CPR):

**Aug. Winkhaus GmbH & Co. KG
Berkeser Str. 6
D-98617 Meiningen-Dreißigacker/Deutschland**

5. Name and contact information of the authorised person, if applicable, who is commissioned with the tasks in accordance with Article 12, paragraph 2 (CPR):

N/A

6. Systems or systems for the evaluation and inspection of the performance reliability of the construction product in accordance with Annex V of the Construction Products Regulation (CPR):

System 1

7. The MPA NRW with the identification number 0432-MPA-NRW of the notified body has carried out the type inspection in accordance with the specifications of EN 179:2008 and evaluated and verified the performance reliability according to System 1, as well as issued the test report.

**Certificate 0432-CPR-00107-01
(version: 06)**

8. Declared performance:

Significant features	Performance	Harmonised technical specification
Capability for passage	fulfilled	EN 179:2008
Permanent functionality of the release capability	Class 7	
Capability of independent closing (of fire/smoke protection doors in escape routes)	fulfilled	
Permanent functionality in regard to the capability of automatically closing C as well as in regard to ageing and diminished quality	Class 7	
Fire resistance capability E (Room closure) and heat insulation I	Class 0	
Control of harmful substances	No harmful substances may be contained within or released by this product.	

9. The product described under sections 1 and 2 fulfils the performances listed under section 8.

This declaration of performance is used under the sole responsibility of the manufacturer identified in point 4.

Signed for and on behalf of the manufacturer by:

Meiningen, 14/06/2021

ppa. Dr. D. Warnow, Technical Director

ppa. A. Dinkelborg, Director of Product Management

Aug. Winkhaus GmbH & Co. KG

Berkeser Straße 6

D-98617 Meiningen

T +49 3693 950-0

F +49 3693 950-134

winkhaus.de

tuerverriegelung@winkhaus.de

T SB February 2022 Print-No. 5062179 · EN ·
All rights reserved.

Instructions d'installation, d'utilisation et d'entretien
02/2022

panicLock AP4

T-AP4 E/B/D + T-BM + T-AP179 AV3 OR + T-AP179 AV3 OR KG



FR

1

2

3

4

5

6

1 Informations importantes

1.1	Domaine d'application	S. 5
1.2	Généralités	S. 5
1.3	Utilisation conforme	S. 6
1.4	Utilisation non conforme	S. 8
1.5	Description du fonctionnement et de l'utilisation	S. 9
1.6	Consignes de sécurité importantes	S. 12
1.7	Abréviations/significations	S. 13
1.8	Maison productrice	S. 13

2 Description du produit

2.1	panicLock AP4 pour portes 1 et 2 vantaux	S. 16
2.2	panicLock blueMotion, Verrouillage multipoints entièrement motorisé avec fonction alternative E	S. 16
2.3	panicLock AP179 AV3 OR, Verrouillage multipoints automatique avec fonction alternative E	S. 17
2.4	panicLock AP179 AV3 OR KG, La solution pour les écoles maternelles	S. 17

3 Instructions de montage

3.1	Autres installations	S. 23
3.1.1	Ferrures extérieures	S. 23
3.1.2	Gâche spécial/Gâche électrique	S. 23
3.1.3	Système de sécurité	S. 25

3.2	Commutateur droite/gauche ou échappatoire	S. 26
3.3	Cotes de montage pour porte à un vantail panicLock AP4	S. 30
3.4	Cotes de montage pour porte à deux battants panicLock AP4	S. 34
3.5	Cotes de montage panicLock blueMotion	S. 40
3.6	Cotes de montage panicLock AP179 AV3 OR	S. 44
3.7	Cotes de montage panicLock AP179 AV3 OR KG, Les écoles maternelles	S. 48

4 Maintenance et entretien

5 Classification et accessoires

5.1	Serrure sortie de secours T-AP4 selon EN 179	S. 52
5.1.1	Ferrures de porte/Garnitures selon serrure sortie de secours	S. 53
5.2	Serrure antipanique T-AP4 selon EN 1125	S. 54
5.2.1	Poignées barre	S. 55
5.3	Serrure sortie de secours T-AP179-AV3 OR, T-AP179-AV3 OR KG, T-BM-EN179	S. 56
5.3.1	Ferrures de porte/Garnitures selon serrure sortie de secours	S. 57
5.4	Serrure antipanique T-BM-EN1125	S. 58
5.4.1	Poignées barre (Kmb.)	S. 59
5.4.2	Ferrures extérieures	S. 59
5.5	Informations générales	S. 59

6 Déclaration des performances

1 Informations importantes

Les caractéristiques de sécurité des serrures sortie de secours/serrure antipanique panicLock AP4 179/1125 sont décisives pour assurer la conformité avec la norme EN 179:2008 ainsi que EN 1125:2008.

Aucune modification d'aucun type n'est admissible, à l'exception de celles décrites dans ce manuel.

1.1 Domaine d'application

Valable pour une serrure de sortie de secours/serrure antipanique des séries panicLock AP4, pour portes à 1 et 2 vantaux avec les fonctions B, D et E aussi bien que panicLock AV3 OR et panicLock blueMotion.

1.2 Généralités

Chère cliente, cher client!

Nous vous remercions pour la confiance que vous avez accordée à notre produit. Nous vous prions de lire ce manuel d'installation et de maintenance avec soin, afin de vous approprier les techniques de montage et d'utilisation de ces serrures de porte de sécurité, et ainsi éviter des erreurs et une mise en danger éventuelle qui pourrait en découler.

Serrure sortie de secours selon EN 179:2008

Les serrures pour sortie de secours selon EN 179:2008 sont destinées aux bâtiments sans circulation de public, dans lesquels les personnes sont familiarisées avec les fonctions des sorties de secours.

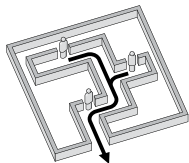

Serrure antipanique selon EN 1125:2008

Les serrures antipanique selon EN 1125:2008 (= serrure + gâche + barre antipanique) doivent être utilisées aux endroits très fréquentés par le public, où la méconnaissance des lieux est susceptible d'engendrer des situations de panique. Ceci concerne, par exemple, les salles de réunion, les théâtres, les cinémas, les discothèques, les écoles et les hôpitaux.

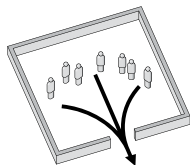

Remarque: La décision d'appliquer l'une des deux normes pour les cas spécifiques incombe en dernier ressort à l'architecte/au planificateur et doit être prise, si nécessaire, en concertation avec les services de la construction compétents.

1.3 Utilisation conforme

Les ouvertures coup-de-poing et les composants recommandés par Winkhaus sont appropriés pour les domaines d'application suivants:

- humidité relative de l'air de 95% max.
- température ambiante -20°C ... +60°C.

Toute la ferrure est conçue pour être combinée avec des pièces originales de Winkhaus. Les caractéristiques prédéterminées de la serrure peuvent être changées négativement par l'application d'autres pièces qui ne sont pas recommandées par Winkhaus.

Nous partons du principe que l'application de la serrure est conforme à nos préconisations.

Les systèmes de contrôle d'accès et les accessoires de la gamme de Winkhaus sont vérifiés à l'égard d'un fonctionnement parfait. Dans le cas où des composants d'autres fabricants seraient utilisés, c'est le fabricant de ces accessoires qui doit donner les informations nécessaire à leur mise en oeuvre.

Pour garantir l'application conforme:

- les renseignements nécessaires et les instructions doivent être transmises aux personnes concernées,
- le montage des serrures, du mécanisme de verrouillage et des accessoires est à exécuter par des personnes compétentes, d'après les instructions d'installation. DIN applicable, normes EN et BauPVO sont sur le point de suivre.

L'application conforme est donnée, si les serrures de Winkhaus:

- sont utilisées pour leurs fonctions définies, tout en respectant leurs contraintes de montage,
- ne sont pas utilisées de façon contraire à leurs fonctions,
- sont traitées régulièrement selon les instructions de maintenance et d'entretien,
- ne sont pas utilisées au-delà de leur limite d'usure, vantail de service – de portes à 1 et 2 vantaux : 200 000 actionnements de l'élément de commande, vantail inactif/"Vantail semi-fixe" – de portes à 2 vantaux : 20 000 actionnements de l'élément de commande,
- sont réparées par des personnes compétentes en cas d'incident,
- sont utilisées avec un cylindre profilé conforme à la norme EN 1303 (classe de protection contre la corrosion C) avec fonction débrayable à grande souplesse de fonctionnement ou avec position de panneton fixe ($\pm 30^\circ$).



Attention! Les exceptions sont panicLock AP179/AP1125 "ancienne version" et panicLock blueMotion EN179/1125. Utiliser uniquement un cylindre débrayable "à panneton libre", FZG avec fonction anti-blocage la position de panneton de fermeture $\pm 30^\circ$!

FZG

Achtung: Nur Panik-Freilaufzylinder mit FZG-Antiblockade-Funktion und Schließbarstellung max. $\pm 30^\circ$ verwenden!

Danger: Only use panic cylinders with anti-barricade function FZG and bit position max. $\pm 30^\circ$!

Attention: Utiliser uniquement un cylindre débrayable "à panneton libre", la position de panneton de fermeture $\pm 30^\circ$!

¡PELIGRO! Utilizar solamente cilindro antipánico con función antibloqueo FZG, posición de cierre de la leva máx. $\pm 30^\circ$!

Attentie: Paniek vrijlooppilinder met FZG-anti-blokkeer functie toepassen, meenemer max. $\pm 30^\circ$!

Etikett Antiblock. PZ notw. ML situé sur la tête

1.4 Utilisation non conforme

Les systèmes de verrouillage ne sont pas dimensionnés pour absorber des déformations et modifications du verrouillage hermétique causées par des différences de température ou des modifications d'édifice.

Les portes destinées aux locaux humides ou aux locaux présentant une atmosphère agressive accélérant la corrosion demandent l'usage des ferrures spéciales.

Le montage du système de verrouillage est interdit:

- sur des portes en bois renfermant des substances agressives (p. ex. l'Accoya),
- sur des portes va-et-vient,
- sur des portes de locaux/bâtiments exposés à une atmosphère agressive,
- sur des portes de locaux/bâtiments situés à proximité directe de la mer.

Il y a surtout risque de mauvais usage – utilisation de produit non conforme – des systèmes de fermeture, si:

- les instructions d'usage conforme ne sont pas respectées;
- le bon usage conforme est empêché par des objets étrangers qui sont entrés dans la zone d'ouverture, le système de fermeture ou dans la gâche;
- une intervention ou une modification est entreprise au niveau du système de fermeture ou de la gâche, ce qui a pour conséquence une modification de la construction, du fonctionnement ou de la fonction;
- la porte avec la serrure installée est percée au niveau des coffres ou des baguettes de serrure;
- la porte avec la serrure installée est percée au niveau des coffres ou de la têtère;
- des éléments de verrouillage sont utilisés de façon non conforme pour laisser la porte ouverte;
- les éléments de fermeture sont montés en dérangeant leur bon fonctionnement ou sont traités postérieurement, p. ex. par une nouvelle couche de vernis sur des pièces mobiles comme le pêne dormant ou le pêne demi-tour;
- il résulte une extension ou une réduction du jeu exigé entre dormant et vantail, par exemple. en réglant les paumelles de la porte ou en abaissant la porte;
- pour actionner le système de verrouillage, des outils ou des moyens auxiliaires à effet de levier sont utilisés, ou que des forces anormales dépassant le cadre d'une force manuelle normale agissent sur la béquille (40 Nm max.) ou sur le cylindre profilé (2 Nm max.);

- le porte-clés/clé n'est pas retirée après utilisation, mais est bloquée;
- la serrure est ouverte/fermée avec des objets atypiques;
- la porte (de secours) est transportée en sollicitant la béquille ou/et la garniture.

1.5 Description du fonctionnement et de l'utilisation

Fonction alternative E

Description

Pour des portes, auxquelles il faut absolument empêcher toute ouverture non autorisée de l'extérieur. L'ouverture de la porte dans le sens opposé à celui de l'évacuation est uniquement possible après un déverrouillage effectué exclusivement avec la clé.

Garniture:

béquille à l'intérieur/bouton à l'extérieur



Ouverture de secours dans le sens de l'évacuation

- Ouvrir la porte de l'intérieur en actionnant la béquille.
- L'ouverture de l'extérieur est uniquement possible en tournant la clé jusqu'au butoir de déverrouillage et avec le rappel du pêne.



Ouverture de la porte verrouillée avec la clé

Ouverture de l'intérieur:

- Tourner la clé jusqu'au butoir de déverrouillage avec le rappel du pêne ou actionner le pêne par l'intermédiaire de la béquille.

Ouverture de l'extérieur:

- Tourner la clé jusqu'au butoir de déverrouillage et ouvrir avec rappel du pêne.



Verrouillage de la porte dans les deux sens

Pour verrouiller complètement, tourner la clé jusqu'au butoir de verrouillage. La position de base est ainsi atteinte.

Fonction anti-panique B

Description

Pour des portes, auxquelles il faut absolument empêcher toute ouverture non autorisée de l'extérieur. L'ouverture de la porte par la béquille dans le sens opposé à celui de l'évacuation est uniquement possible après un déverrouillage effectué avec la clé.

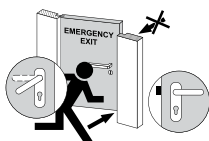

Garniture:

béquille à l'intérieur/béquille à l'extérieur

Ouverture de secours dans le sens de l'évacuation

- Ouvrir la porte de l'intérieur en actionnant la béquille.
- L'ouverture de l'extérieur est uniquement possible en tournant la clé jusqu'au butoir de déverrouillage et en actionnant ensuite la béquille pour le rappel du pêne.

Ouverture de la porte verrouillée avec la clé

Ouverture de l'intérieur:

- Tourner la clé jusqu'au butoir de déverrouillage et actionner ensuite le pêne avec la béquille.

Ouverture de l'extérieur:

- Tourner la clé jusqu'au butoir de déverrouillage et actionner ensuite le pêne avec la béquille.



Remarque: Passage possible des deux côtés.

Verrouillage de la porte dans les deux sens

Pour verrouiller complètement, tourner la clé jusqu'au butoir de verrouillage. La position de base est ainsi atteinte.



Attention! Si la porte ne doit pas pouvoir être ouverte de l'extérieur, il faut la verrouiller avec la clé.

Fonction de passage D

Description

Pour les portes auxquelles une ouverture non autorisée de l'extérieur doit être empêchée de manière générale, un passage de l'extérieur et de l'intérieur étant cependant nécessaire de temps en temps. Après l'actionnement de la garniture de l'intérieur, la porte peut également être ouverte de l'extérieur par la béquille, afin de permettre, par exemple, le passage des services de secours et/ou des personnes qui doivent retourner dans le sens opposé à l'évacuation. Pour empêcher l'ouverture de l'extérieur, il faut reverrouiller la porte de l'extérieur avec la clé.

Garniture: béquille à l'intérieur/béquille à l'extérieur



Ouverture de secours dans le sens de l'évacuation

- Ouvrir la porte de l'intérieur en actionnant la béquille.
- L'ouverture de la porte par la béquille est ensuite possible de l'intérieur et de l'extérieur (p. ex. pour les équipes de secours et les services auxiliaires).



Ouverture de la porte verrouillée avec la clé

Ouverture de l'intérieur:

- Tourner la clé jusqu'au butoir de déverrouillage et actionner ensuite le pêne avec la béquille.

Ouverture de l'extérieur:

- Tourner la clé jusqu'au butoir de déverrouillage et actionner ensuite le pêne avec la béquille.



Remarque: Passage possible des deux côtés.



Verrouillage de la porte dans les deux sens

Pour verrouiller complètement, tourner la clé jusqu'au butoir de verrouillage. La position de base est ainsi atteinte.



Attention! Si la porte ne doit pas pouvoir être ouverte de l'extérieur, il faut la verrouiller avec la clé, la béquille ne devant pas avoir été actionnée de l'intérieur.



Remarque: La fonction D (intrusion de la poignée extérieure dans une situation de panique) peut être entraînée uniquement sur la lame (poignée intérieure) de l'élément de porte à deux battants. Si une porte deux battants sur le vantail semi-fixe est ouvert, la poignée extérieure pour le vantail actif n'a pas été activé. Par conséquent, l'utilisation de la fonction D uniquement dans les portes à un vantail est recommandée.

1.6 Consignes de sécurité importantes

Ces instructions de sécurité sont d'une importance fondamentale pour le montage et l'utilisation des serrure sortie de secours/serrure antipanique panicLock AP4! Leur observation permanente est obligatoire!

- Lire soigneusement le manuel d'installation et de maintenance soigneusement, et le conserver à portée de main. Après le montage de la porte d'entrée de la maison, on doit le transmettre ce manuel au client final.
- Le fabricant n'assume pas la responsabilité des dégâts qui seraient causés par un usage non conforme.
- Pour des raisons de sécurité, les verrouillages se fondent sur la combinaison des pièces originales de Winkhaus. Les caractéristiques du verrouillage peuvent être changées de façon négative par l'utilisation d'autres pièces.
- Pour des raisons de sécurité, les initiatives de reconstruction individuelle, les modifications ou les réparations provisoires sont interdites! Lors d'un échange des pièces, on ne doit utiliser que des pièces originales.
- Winkhaus n'assume pas la responsabilité des dégâts de n'importe quel type qui résultent d'une réparation, modification ou maintenance imparfaite.
- En cas d'utilisation sur des portes coupe-feu et pare-fumée, il faut impérativement vérifier la présence d'adéquation en conformité avec leur certification.
- Avec le remplacement ou la combinaison de Winkhaus serrures panicLock suivantes doivent être strictement respectés: Dans les portes à 2 vantaux sont toujours actives et inactives de verrouillage de la même génération à travailler ensemble (qui est les deux verrous s'exécutent soit comme AP3 ou AP4, une combinaison de AP3 avec AP4 dans la même porte n'est pas autorisée).
- Serrures pour vantail actives de portes à 2 vantaux ne pas utiliser pour des portes à 1 vantail!

1.7 Abréviations/significations

Dans ce mode d'emploi, les suivantes significations ou abréviations sont utilisées:

AP4	Serrure sortie de secours/serrure antipanique 4. Generation
AV3 OR	Verrouillage automatique sans pêne dormant
KG	La solution pour les écoles maternelles
BM	Verrouillage motorisé blueMotion
Béquille	Poignée de porte/poignée de poussée
FS	Coupe-feu
panicLock	Serrure sortie de secours/serrure antipanique
RZ	Cylindre suisse (p.ex. KABA)
Barre	Barre antipanique/Poignées barre
T	Serrure de sécurité

1.8 Maison productrice

Produit	Fabricant & Maison productrice
Serrure	Aug. Winkhaus GmbH & Co. KG Berkeser Straße 6 D-98617 Meiningen-Dreißigacker DO 9.19
Béquille	FSB Franz Schneider Brakel GmbH Nieheimer Straße 38 D-33034 Brakel DO 20.3
	HOPPE AG Havelstraße 31 D-35620 Stadtallendorf DO 20.7, DO 20.20
	GLUTZ AG Segetzstrasse 13 CH-4502 Solothurn, Schweiz ift N ° de certificat 235-6014391-1-1; BAY18

Produit	Fabricant & Maison productrice
Béquille	HEWI Heinrich Wilke GmbH Hagenstraße 2 D-34454 Bad Arolsen-Mengershausen VE 30-26
	ECO Schulte GmbH Iserlohner Landstraße 117 D-58706 Menden DO 20.1
	Erich Dieckmann GmbH Grüner Talstrasse 18 - 22 D-58662 Iserlohn DO 20.16
	HERMAT Frohnbergstraße 23 D-92256 Hahnbach ift-Numéro d'enregistrement: 2308000244-1-3
	Rohrbacher Schlosswarenfabrik Wilh. Grundmann GmbH Wilh. Grundmann Strasse 24 A-3170 Hainfeld DO 20.26
	Südmittel Beschläge GmbH Sägewerkstraße 5 D-83404 Ainringen/Hammerau ift N ° de certificat 235-8008783-4-5
Barre antipanique	FSB Franz Schneider Brakel GmbH Nieheimer Straße 38 D-33034 Brakel DO 30.09
	ECO Schulte GmbH Iserlohner Landstraße 117 D-58706 Menden DO 30.03

Produit	Fabricant & Maison productrice
Gâche spécial/Gâche électrique	ASSA ABLOY Sicherheitstechnik GmbH Bildstockstraße 20 D-72458 Albstadt DO 22.0
	GEZE GmbH (autrefois IST Systems GmbH) Reinhold-Vöster-Str. 21-29 D-71229 Leonberg DO 22.1
	dormakaba Deutschland GmbH (DORMA) DORMA Platz 1 D-58256 Ennepetal DO 2.1

2 Description du produit

- Une serrure sortie de secours/serrure antipanique vérifiée se compose des éléments suivants: la serrure, la ou les gâches, la poignée, le cylindre profilé.
- Fonction de la serrure sortie de secours/serrure antipanique:
 - a) Verrouillage manuel panicLock AP4 panicLock AP4
 - Verrouiller/déverrouiller des moyens de la clé (environ 90 ° tour de clef), chacun jusqu'à la butée, puis retrait de la clé (retirer la clé)
 - Après le verrouillage de tous les crochets et le pêne dormant sont sortis et bloqués.
 - b) Verrouillage automatique panicLock AV3 OR
 - Fermer la porte, verrou crochet de verrouillage automatique est bloqué.
- Un seul mouvement de la main suffit pour décondamner les points de verrouillage par la béquille selon EN 179/barre antipanique selon EN 1125 dans le sens de l'évacuation.
 - Exception: panicLock AV3 OR peut être utilisé que conjointement avec poignée conformément à la norme EN 179.

2.1 panicLock AP4 pour portes 1 et 2 vantaux

Les systèmes de verrouillage mécanique serrure sortie de secours/serrure antipanique dans une des variantes panicLock AP4 (selon DIN EN 179 et DIN EN 1125) avec respectivement

- une fonction anti-panique B (fouillot en deux parties),
- une fonction de passage D (fouillot en deux parties) ou
- la fonction alternative E (fouillot continu),

répondent à toutes les exigences pour assurer une ouverture rapide de l'intérieur, tout en offrant en même temps une bonne protection de l'extérieur, grâce aux verrous-crochets massifs. Ce système est approprié pour les portes à un et/ou à deux vantaux en aluminium, en bois et en PVC. Dans le cas des portes à 2 vantaux, les deux variantes anti-panique complètes et les portes à 2 vantaux avec un vantail fixe requis sont possibles. Le montage de la solution à deux vantaux est simple, grâce à l'absence de tiges filetées ou encore de tringles de crémone à déclenchement autonome.

panicLock AP4 de Winkhaus requiert en règle générale un cylindre de fermeture avec position de panneton de $\pm 30^\circ$, respectivement avec fonction débrayable à grande souplesse de fonctionnement ou avec position de panneton fixe.

2.2 panicLock blueMotion, Verrouillage multipoints entièrement motorisé avec fonction alternative E

La serrure sortie de secours/serrure antipanique entièrement motorisée blueMotion peut être équipée de manière optimale pour devenir une serrure panicLock BM EN179 (conforme à DIN EN 179) ou une serrure panicLock BM EN1125 (conforme à DIN EN 1125). Il assure un verrouillage et un déverrouillage motorisés sûrs des portes de secours - en plus du déverrouillage mécanique habituel des portes de secours de l'intérieur. Ce système est approprié pour les portes à un vantail et/ou à deux vantaux avec vantail semi-fixe bloqué en aluminium, en bois et en PVC.

Utiliser uniquement des cylindres débrayables anti-panique avec fonction antiblocage FZG et position de panneton de $\pm 30^\circ$! Avec panicLock BM, il faut toujours utiliser le T-HT AKKU MIT LADESCHALTUNG 24 V DC.

2.3 panicLock AP179 AV3 OR, Verrouillage multipoints automatique avec fonction alternative E

La serrure automatique pour sortie de secours avec dispositif de sécurité automatique par deux verrous-crochets à déclenchement autonome et avec pêne dans la variante panicLock M 179 (conforme à DIN EN 179) avec fonction alternative E (fouillot continu) répondent à toutes les exigences pour assurer une ouverture rapide de l'intérieur, tout en offrant en même temps une bonne protection de l'extérieur, grâce aux verrous-crochets massifs. Ce système est approprié pour les portes à un vantail et/ou à deux vantaux avec vantail semi-fixe bloqué en aluminium, en bois et en PVC.

panicLock AV3 OR (sans pêne dormant) de Winkhaus requiert en règle générale un cylindre de fermeture avec position de panneton de $\pm 45^\circ$, respectivement avec fonction débrayable à grande souplesse de fonctionnement ou avec position de panneton fixe.

2.4 panicLock AP179 AV3 OR KG, La solution pour les écoles maternelles

Les écoles maternelles ont besoin de « portes sûres » au quotidien. Celles-ci ne doivent pas permettre aux enfants de quitter les locaux sans surveillance. Cependant, les bambins doivent être en mesure de sortir sans aide extérieure en cas d'urgence. De plus, l'établissement doit être protégé contre les visites non désirées et les effractions.

Grâce à la serrure automatique pour sortie de secours panicLock AP179 AV3 OR KG, Winkhaus propose aux écoles maternelles une solution spécifiquement adaptée à leurs besoins. Cette solution élargit les marges de manoeuvre dans un domaine soumis à des règles strictes. Ainsi, l'accès depuis l'extérieur est interdit pendant la nuit. Activation manuelle temporaire de la béquille extérieure possible pendant les périodes d'arrivée et de départ des enfants. De l'intérieur, la porte peut être ouverte 24 heures sur 24 pour servir d'issue de secours.

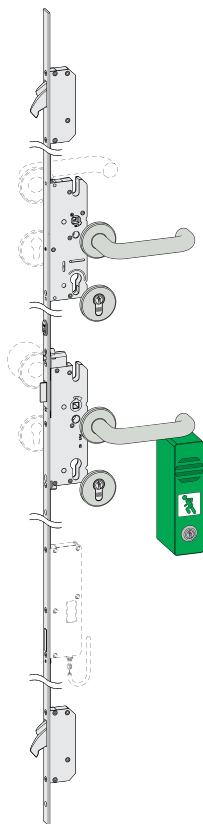

Ouverture de secours dans le sens de l'évacuation

- De l'intérieur, la porte peut être ouverte 24 heures sur 24 pour servir d'issue de secours.
- Ouverture de la porte de l'intérieur avec un mouvement de la main.
- Actionnement aisé en cas d'urgence avec une hauteur de poignée conforme à la norme DIN.



Remarque:

Deux variantes d'ouvertures antipaniqué:

- GFS-entrebailleur de porte, EN 179 actionné à une main
- Entrebailleur de porte DENI Exit 2.3100100

Hauteur de poignée pour adulte de 1550 mm (accès permanent possible).

Ouverture

Application 1:

- ouverture mécanique (fonction B) avec béquille intérieure et extérieure en position supérieure de béquille
- Activation manuelle temporaire de la béquille extérieure possible pendant les périodes d'arrivée et de départ des enfants (fonction B).

Application 2 (en option):

- ouverture mécanique avec béquille intérieure en position supérieure de béquille (utilisation de la même serrure, suppression de la béquille extérieure)
- pour portes à 1 vantail ou portes avec fonction de fermeture B ou E (suppression de la béquille extérieure) et portes à 2 vantaux avec vantail fixe sans fonction antipanique

Application 3 (en option):

- déverrouillage électrique à distance blueMatic EAV par bouton-poussoir ou via une minuterie (boîtier moteur pouvant être monté ultérieurement)



Attention! Si la porte ne doit pas pouvoir être ouverte de l'extérieur avec la fonction B, elle doit être désactivée avec la clé lors de l'utilisation de la poignée extérieure.

3 Instructions de montage

- 1) Fraiser le vantail de la porte selon les instructions de Winkhaus, p. ex. en se reportant à l'annexe et/ou au(x) catalogue technique/plans de fraisage, et enlever ensuite tous les copeaux. Le système de verrouillage ne doit pas être monté si des éléments de la porte sont déformés ou endommagés.
- 2) La sélection, la combinaison et le montage des serrures, des gâches, des cylindres profilés et des ferrures (Tige de béquille/Fouillot 9 mm) pour les ensembles coupe-feu doivent se faire selon les documents techniques du fabricant (respectif). Monter la béquille et la garniture en serrant les éléments de fixation à la main.



DANGER! NOTE IMPORTANTE!

Les serrure sortie de secours/serrure antipanique peuvent se bloquer en cas d'utilisation de cylindres de fermeture inappropriés. Dans un tel cas, la porte de secours ne se laisse pas ouvrir et/ou le système de verrouillage peut être endommagé, voire détruit.

Les cylindres profilés utilisés doivent être conformes à la norme EN 1303 (classe de protection contre la corrosion C) avec fonction débrayable à grande souplesse de fonctionnement ou avec position de panneton fixe ($\pm 30^\circ$).

Aucune clé ou aucun trousseau de clés ne doit être inséré dans le cylindre de fermeture, afin d'éviter des blocages du système de verrouillage. En cas d'utilisation de cylindres profilés électroniques Winkhaus, il faut utiliser la version blueChip ou blueSmart de modèle .../18 ! Surtout avec des (pompeau-) cylindres électroniques doit être due à un effet accru de traînée à un cas sécurisé par défaut !

Attention! Les exceptions sont panicLock AP179/AP1125 et panicLock blueMotion EN179/1125. Utiliser uniquement un cylindre débrayable "à panneton libre", FZG avec fonction anti-blocage la position de panneton de fermeture $\pm 30^\circ$!

Lors de l'utilisation de cylindres profilés Winkhaus pour panicLock BM, seules les variantes mécaniques ... / 15 sont possibles !



Remarque: Pour la serrure et les gâches, voir le catalogue de Winkhaus "Section de produit serrure de sécurité".

- 3) Les serrures sont uniquement appropriées pour la pose d'une garniture avec fonction alternative/avec carré en deux parties. Ne pas forcer le carré en le montant.
- 4) Il faut vérifier la bonne et adéquate installation des portes (par ex. le bon jeu de feuillure entre la serrure et la gâche, porte à un vantail 4 ± 2 mm, porte à deux ouvrants $4 + 2$ mm) sans aucune distorsion ou déformation.



Remarque: Le bon fonctionnement du verrou panicLock AP4 n'est possible que lorsque le cylindre profilé est boulonné.

- 5) Lors de l'utilisation des serrures de sécurité, gâches, garnitures et fermes-portes, le réglage respectif se fait de façon à assurer leur bon fonctionnement conforme dans la norme EN 179 (force de déverrouillage max. de 70 N) sur la poignée à levier et selon EN 1125 (force de déverrouillage max. 80 N) sur le poignées barre.
Les forces de déverrouillage maximales admissibles (forces de déblocage) sont atteintes en réglant la compression du pêne dormant, mais pas en réglant la compression du crochet. Ces crochets doivent pouvoir pénétrer librement dans la gâche.
- 6) Les serrures panicLock T-AP4 E1/B1/D1 sont destinées à l'utilisation sur des portes à 1 vantail ou pour le vantail de service de portes à deux vantaux avec 1 vantail fixe; T-AP4 E2/B2/D2 sont destinées à l'utilisation pour le vantail de service de portes à 2 vantaux; T-AP4 "TE" sont destinées pour l'utilisation sur le vantail semi-fixe de portes à 2 vantaux.
- 7) Éléments de fixation pour différentes portes (portes en bois, PVC ou aluminium):
serrure et gâches: Vis de 4 x ... mm max. (longueur dépend du type de la porte);
ferrure: voir les instructions de montage du fabricant de ferrure

- 8) En général, la poignée est à installer à une hauteur comprise entre 900 mm et 1100 mm sur la surface du sol terminé avec la porte fermée. (Spécification analogique de EN 179/1125).
- 9) Pour maintenir la porte fermée, aucun verrouillage additionnel ne doit être installé en dehors des serrures définies par la norme à tant que l'autorité compétente n'a pas donné son consentement au préalable.
- 10) Du côté intérieur de la porte doit être prévu le positionnement de ce pictogramme.

- 11) Après le montage de serrure sortie de secours, vérifier et actionner la serrure sortie de secours de façon mécanique pour s'assurer que tous les éléments a se trouvent en parfait état de service. Le couple à la poignée est à contrôler à l'aide d'un dynamomètre, et les résultats sont à noter.
- 12) Une serrure sortie de secours/serrure antipanique doit être conçue de sorte que la porte puisse s'ouvrir librement en sens de fuite après son déverrouillage.
- 13) Une serrure sortie de secours/serrure antipanique réalisée selon cette norme est construite pour être installée sur des vantaux de porte dont la masse maximale est de 200 kg, la hauteur maximale de 3000 mm, et la largeur maximale, de 1600 mm.
- 14) En position verrouillé ou déverrouillé, aucun éléments ne doit entraver la manoeuvre de la serrure antipanique.



Remarque: Pour les portes coupe-feu et pare-fumée, il convient de monter des ferme-porte et un dispositif de sélection des vantaux/ doigt d'entraînement en conformité avec les exigences légales en matière de construction (p.ex. selon EN 1158).

3.1 Autres installations

3.1.1 Ferrures extérieures

Des ferrures extérieurs conformes à la norme DIN 18273 avec une preuve de conformité valide peuvent être utilisés.

3.1.2 Gâche spécial/Gâche électrique

En alternative, les serrures peuvent être équipées, for Type **T-AP 179 AV3 OR**, avec des gâches électriques de la série:

GEZE (autrefois IST): FT 200, FT 201, FT500, FT 501, R 7000,
R 7001, A 7000
effeff / ASSA ABLOY: 142, 131, 111, 19, 116, 118, 119 et 611
dormakaba Deutschland (DORMA): Fire 447 et Smoke 117
être équipé.

Lorsque vous utilisez le gâche électrique effeff/ASSA ABLOY 19, 116, 118, 119, 611 et IST A 7000 est dans chaque système de classification à la 4ème position (preuve d'aptitude à barrières coupe-feu) 0 (zéro = inadapté) est entré.

Exemple:

3	7	6	0	1	3	4	1	A
---	---	---	---	---	---	---	---	---

Les gâche électrique avec fonction de déverrouillage journalier, à l'exception de T-API79 AV3 OR FF, ne sont autorisés que s'ils ne sont pas utilisés dans des portes coupe-feu et pare-fumée. Le gâche journalière T-TAGESFALLE TAFE peut être utilisé pour la fonction de déverrouillage journalier de la serrure T-API79 AV3 OR (ne pas utiliser dans les portes coupe-feu et pare-fumée).

Les gâche électrique avec fonction de déverrouillage journalier et/ou la conception à courant de repos ne sont pas autorisés dans la norme EN 1125.

Article	Gâche électrique		Gâche journalière (TaFa)	
	déverrouillage de jour	sans déverrouillage journalier	déverrouillage de jour	sans déverrouillage journalier
panicLock AP4 selon EN 179	X	X	—	—
panicLock AP4 selon EN 1125	—	X	—	—
panicLock AP179 AV3 OR/AV3 OR KG selon EN 179	—	—	X	X
panicLock BM EN 179	X	X	—	—
panicLock BM EN 1125	—	X	—	—
Portes coupe-feu et pare-fumée	—	X	—	—

X = applicable; — = non applicable



Attention! Des exceptions existent pour les portes coupe-feu et anti-fumée ou les portes anti-panique selon DIN EN 1125. Ceux-ci peuvent uniquement être équipés d'un gâche électrique sans déverrouillage journalier.



Remarque: Les gâches spéciales et les gâches électriques shunt ne peuvent pas être utilisées avec serrure pour portes à deux vantaux/serrures inactives (p.ex. T-AP4 1125/179 UTE ...).



Remarque: Pour les portes coupe-feu, il convient éventuellement de respecter les réglementations CE applicables. Par ailleurs, seules les serrures électriques homologuées pour la protection contre le feu peuvent être utilisées pour les portes coupe-feu! L'aptitude de protection contre l'incendie est également demandé pour les gâches doit être d'accord avec le test de la porte coupe-feu.

3.1.3 Système de sécurité

Il n'y a fondamentalement aucune objection à la sécurisation des portes dans les issues de secours avec les entrebâilleur de porte répertoriées ci-dessous en ce qui concerne la fonction des systèmes de verrouillage (p. ex. pour déclencher une alarme en cas d'utilisation non autorisée).

Les serrures anti-paniques après EN 1125 peuvent être équipé du système d'entrebâilleur de sécurité de la porte GfS avec une partie d'insertion pour les barres de panique.

- GFS-entrebâilleur de porte, EN 179 Version à une main

Fabricant: GfS Gesellschaft für Sicherungstechnik mbH
Tempowerkring 15
D-21079 Hamburg

- Entrebâilleur de porte DENI Exit 2.3100100

Fabricant: Niederhoff & Dellenbusch GmbH & Co. KG
Nordring 26-30
D-42579 Heiligenhaus

L'utilisation des contacts de surveillance répertoriés ci-dessous ne pose aucun problème.

Fabricant: Aug. Winkhaus GmbH & Co. KG
Berkeser Str. 6
D-98617 Meiningen-Dreißigacker

N° d'article	Produits	adapté à la serrure
5061128	T-VERRIEGELUNGS-KONTAKT VSK VDS AP4 0,2M	utilisable, adaptable ultérieurement avec des verrous panicLock AP4 actifs et inactifs à 1 + 2 vantail
5070006	T-RSK MV/UMV MT VDS-C 4M GR	convient pour les portes à un vantail (PAS pour les serrures inactives "UTE")
5067305	T-HT RSK SMART II 6M KAB + MA + BSW/SL	

Les dispositifs de sécurité ne doivent pas être considérés comme faisant partie des serrures d'issues de secours selon EN 179 : 2008. En cas de doute, l'aptitude doit être prouvée séparément.

3.2 Commutateur droite/gauche ou échappatoire

Commutateur droite/gauche (Ajustement de pêne)

3

Étape 1

Desserrer la vis située sur la face arrière du boîtier serrure à l'aide d'un tournevis cruciforme (PZ2).

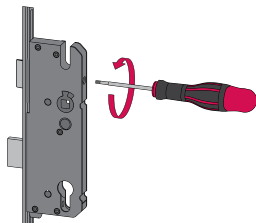

Étape 2

Démonter le pêne.

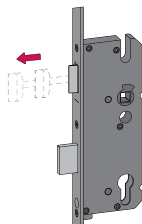

Étape 3

Tourner le pêne de 180°.

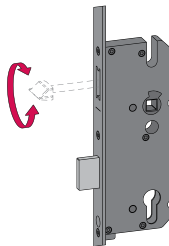

Étape 4

Monter le pêne.

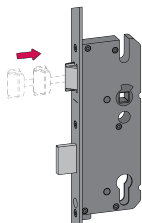

3

Étape 5

Serrer le pêne avec un tournevis cruciforme (PZ2) (max. 2,5 Nm) et veiller à ce que le pêne soit positionné correctement dans le guidage et qu'il puisse être vissé complètement.

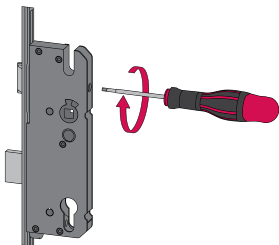

Après le réglage du pêne

Effectuer un essai de fonctionnement et vérifier que le retrait du pêne s'effectue correctement.

Réglage de la direction évasion

Étape 1

3

Desserrer et retirer la vis sur le côté du boîtier serrure à l'aide d'un tournevis à bout plat (0,8 x 4,0).

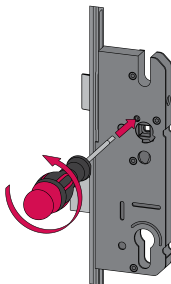

Étape 2

Tourner le boîtier serrure de 180°.

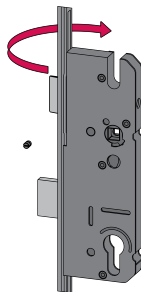

Étape 3

Positionner correctement la vis sur le côté du boîtier serrure et la serrer avec un tournevis à bout plat (0,8 x 4,0) (2,5 Nm max.).

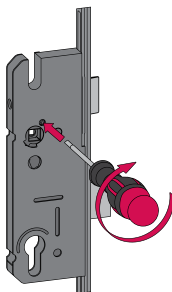

Après avoir réglé le sens d'évacuation

Effectuer un essai de fonctionnement et vérifier que le retrait du pêne s'effectue correctement.

3.3 Cotes de montage pour porte à un vantail panicLock AP4

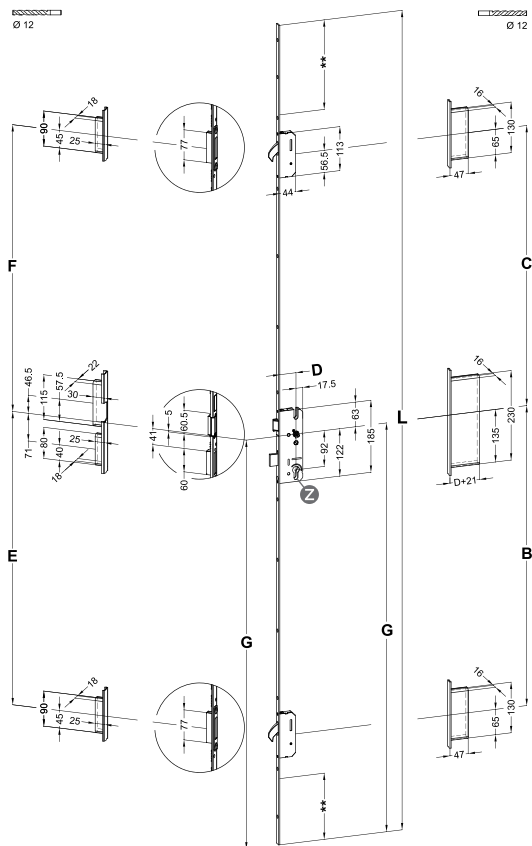

Verrouiller les informations de cas

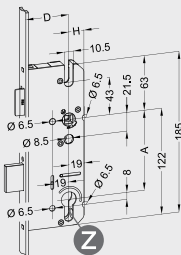

Hinteraxe de fouillot:

Commande par clé cas de verrouillage
H = 17,5 mm



⚠ Attention!

Cylindre avec
une position du
paneton à $\pm 30^\circ$,
voir avec paneton
libre ou utilisable

avec paneton fixe!



Remarque: Commutation droite/gauche (ajustement de pène)
ou réglage de la direction évasion, voir point 3.2.

A	Distance	G	Hauteur de poignée	L	Longueur T (STV)
D	Axe de fouillot	H	Hinteraxe de fouillot	**	recoupable

Variantes pour porte à un vantail panicLock AP4 selon EN 179/1125

3

Têteière	L (T)	B	C	D	E	F	G
----------	-------	---	---	---	---	---	---

Fonction alternative E

T-AP4 E1 F1660 ...	2105	770,5	719,5	35 - 65	753,5	736,5	1050
T-AP4 E1 F1662 ...	2105	770,5	574,5	35 - 55	753,5	591,5	1050
T-AP4 E1 F1669 ...	2400	770,5	1074,5	35, 45	753,5	1091,5	1050
T-AP4 E1 F2060 ...	2105	770,5	719,5	45 - 80	753,5	736,5	1050
T-AP4 E1 F2062 ...	2105	770,5	574,5	45 - 65	753,5	591,5	1050
T-AP4 E1 F2069 ...	2400	770,5	1074,5	55, 65	753,5	1091,5	1050
T-AP4 E1 F2460 ...	2105	770,5	719,5	35 - 45	753,5	736,5	1050
T-AP4 E1 F2462 ...	2105	770,5	574,5	45	753,5	591,5	1050
T-AP4 E1 U2293 ...	2105	770,5	719,5	45	753,5	736,5	1020
T-AP4 E1 U24184 ...	1750	770,5	719,5	45, 55	753,5	736,5	900,5
T-AP4 E1 U2418462 ..	1605	770,5	574,5	45, 55	753,5	591,5	900,5
T-AP4 E1 U2418469 ..	2090	770,5	1074,5	45, 55	753,5	1091,5	900,5
T-AP4 E1 U24185 ...	1750	770,5	719,5	34	753,5	736,5	900,5
T-AP4 E1 U2460 ...	2105	770,5	719,5	35 - 65	753,5	736,5	1050
T-AP4 E1 U2462 ...	2105	770,5	574,5	35 - 50	753,5	591,5	1050
T-AP4 E1 U2469 ...	2400	770,5	1074,5	35, 45	753,5	1091,5	1050
T-AP4 E1 U2471 ...	2250	770,5	719,5	35 - 65	753,5	736,5	1050
T-AP4 E1 U2488 ...	2105	770,5	574,5	35	753,5	591,5	1050

Fonction anti-panique B

T-AP4 B1 F1660 ...	2105	770,5	719,5	35 - 65	753,5	736,5	1050
T-AP4 B1 F1662 ...	2105	770,5	574,5	35 - 65	753,5	591,5	1050
T-AP4 B1 F1669 ...	2400	770,5	1074,5	45	753,5	1091,5	1050

Variantes pour porte à un vantail panicLock AP4 selon EN 179/1125

Tête	L (T)	B	C	D	E	F	G
T-AP4 B1 F2060 ...	2105	770,5	719,5	45 - 65	753,5	736,5	1050
T-AP4 B1 F2062 ...	2105	770,5	574,5	45 - 65	753,5	591,5	1050
T-AP4 B1 F2069 ...	2400	770,5	1074,5	55, 65	753,5	1091,5	1050
T-AP4 B1 F2460 ...	2105	770,5	719,5	35 - 45	753,5	736,5	1050
T-AP4 B1 U2293 ...	2105	770,5	719,5	35, 45	753,5	736,5	1020
T-AP4 B1 U24184 ...	1750	770,5	719,5	45, 55	753,5	736,5	900,5
T-AP4 B1 U2418462 ...	1605	770,5	574,5	45, 55	753,5	591,5	900,5
T-AP4 B1 U24185 ...	1750	770,5	719,5	34	753,5	736,5	900,5
T-AP4 B1 U2460 ...	2105	770,5	719,5	35 - 55	753,5	736,5	1050
T-AP4 B1 U2462 ...	2105	770,5	574,5	45	753,5	591,5	1050
T-AP4 B1 U2469 ...	2400	770,5	1074,5	35, 45	753,5	1091,5	1050
T-AP4 B1 U2471 ...	2250	770,5	719,5	35, 45	753,5	736,5	1050

Fonction de passage D

T-AP4 D1 F1660 ...	2105	770,5	719,5	35 - 65	753,5	736,5	1050
T-AP4 D1 F1662 ...	2105	770,5	574,5	35 - 55	753,5	591,5	1050
T-AP4 D1 F2060 ...	2105	770,5	719,5	45 - 65	753,5	736,5	1050
T-AP4 D1 F2062 ...	2105	770,5	574,5	55, 65	753,5	591,5	1050
T-AP4 D1 F2460 ...	2105	770,5	719,5	35 - 45	753,5	736,5	1050
T-AP4 D1 U2460 ...	2105	770,5	719,5	35 - 45	753,5	736,5	1050
T-AP4 D1 U2462 ...	2105	770,5	574,5	45	753,5	591,5	1050
T-AP4 D1 U2471 ...	2250	770,5	719,5	35	753,5	736,5	1050

3.4 Cotes de montage pour porte à deux battants panicLock AP4

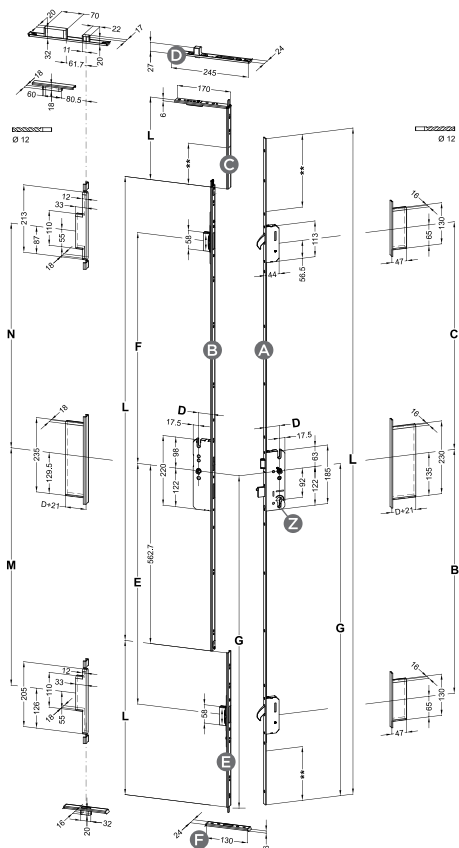

Verrouiller les informations de cas

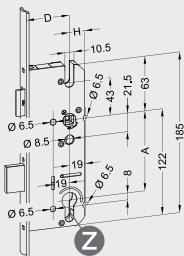

Hinteraxe de fouillot:

Commande par clé cas de verrouillage H = 17,5 mm

Verrouiller les informations de cas

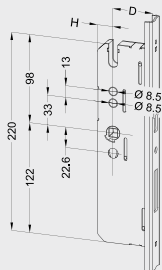

Hinteraxe de fouillot:

Commande par clé cas de verrouillage H = 17,5 mm

- A** Vantail de service
- B** Vantail semifixe
- C** le haut du rail de raccordement
- D** gâche filante avec sortie de tringle pour porte au-dessus
- E** bas de rail de raccordement
- F** plaque de frappe dessous



! Attention!

Cylindre avec une position du paneton à $\pm 30^\circ$, voir avec paneton libre ou utilisable

avec paneton fixe!

A	Distance	G	Hauteur de poignée	L	Longueur T (STV)
D	Axe de fouillot	H	Hinteraxe de fouillot	**	recoupable

Variantes pour porte à deux battants "Vantail de service" panicLock AP4

3

Têteière	L (T)	B	C	D	G
Fonction alternative E					
T-AP4 E2 F1660 ...	2105	770,5	719,5	35 - 65	1050
T-AP4 E2 F1662 ...	2105	770,5	574,5	35 - 55	1050
T-AP4 E2 F1669 ...	2400	770,5	1074,5	45	1050
T-AP4 E2 F2060 ...	2105	770,5	719,5	45 - 65	1050
T-AP4 E2 F2062 ...	2105	770,5	574,5	45 - 65	1050
T-AP4 E2 F2069 ...	2400	770,5	1074,5	65	1050
T-AP4 E2 F2460 ...	2105	770,5	719,5	45	1050
T-AP4 E2 U24385 ...	2105	770,5	719,5	34	1050
T-AP4 E2 U2460 ...	2105	770,5	719,5	35, 45	1050
T-AP4 E2 U2462 ...	2105	770,5	574,5	45	1050
T-AP4 E2 U2469 ...	2400	770,5	1074,5	35, 45	1050
T-AP4 E2 U2471 ...	2250	770,5	719,5	35, 45	1050

Fonction anti-panique B

T-AP4 B2 F1660 ...	2105	770,5	719,5	35 - 65	1050
T-AP4 B2 F1662 ...	2105	770,5	574,5	35 - 65	1050
T-AP4 B2 F1669 ...	2400	770,5	1074,5	45	1050
T-AP4 B2 F2060 ...	2105	770,5	719,5	45 - 65	1050
T-AP4 B2 F2062 ...	2105	770,5	574,5	65	1050
T-AP4 B2 F2069 ...	2400	770,5	1074,5	55, 65	1050
T-AP4 B2 U2460 ...	2105	770,5	719,5	35, 45	1050
T-AP4 B2 U2462 ...	2105	770,5	574,5	35, 45	1050
T-AP4 B2 U2469 ...	2400	770,5	1074,5	45	1050
T-AP4 B2 U2471 ...	2250	770,5	719,5	35	1050

Variantes pour porte à deux battants "Vantail semi-fixe" panicLock AP4 TE

Têteière	L	D	E	F	M	N
selon EN 179						
T-AP4 179 UTE2460 L10 35/9 UMEV2	1466,2	35	760,5	729,5	750	710
T-AP4 179 UTE2460 L10 45/9 UMEV2	1466,2	45	760,5	729,5	750	710
T-AP4 179 UTE2460 L10 55/9 UMEV2	1466,2	55	760,5	729,5	750	710
T-AP4 179 UTE2460 L10 65/9 UMEV2	1466,2	65	760,5	729,5	750	710
T-AP4 179 UTE2462 L10 35/9 UMEV2	1321,2	35	760,5	584,5	750	565
T-AP4 179 UTE2462 L10 45/9 UMEV2	1321,2	45	760,5	584,5	750	565
T-AP4 179 UTE2462 L10 55/9 UMEV2	1321,2	55	760,5	584,5	750	565
T-AP4 179 UTE2462 L10 65/9 UMEV2	1321,2	65	760,5	584,5	750	565
T-AP4 179 UTE2469 L10 35/9 UMEV2	1821,2	35	760,5	1084,5	750	1065
T-AP4 179 UTE2469 L10 45/9 UMEV2	1821,2	45	760,5	1084,5	750	1065
T-AP4 179 UTE2469 L10 55/9 UMEV2	1821,2	55	760,5	1084,5	750	1065
T-AP4 179 UTE2469 L10 65/9 UMEV2	1821,2	65	760,5	1084,5	750	1065
T-AP4 179 UTE2471 L10 45/9 UMEV2	1466,2	45	760,5	729,5	750	710
T-AP4 179 UTE2471 L10 55/9 UMEV2	1466,2	55	760,5	729,5	750	710
T-AP4 179 UTE2471 L10 65/9 UMEV2	1466,2	65	760,5	729,5	750	710
T-AP4 179 UTE2471 L10 70/9 UMEV2	1466,2	70	760,5	729,5	750	710
T-AP4 179 UTE2471 L10 80/9 UMEV2	1466,2	80	760,5	729,5	750	710
T-AP4 179 UTE2488 L10 45/9 UMEV2	1321,2	45	760,5	584,5	750	565
T-AP4 179 UTE2488 L10 55/9 UMEV2	1321,2	55	760,5	584,5	750	565
T-AP4 179 UTE2488 L10 65/9 UMEV2	1321,2	65	760,5	584,5	750	565
T-AP4 179 UTE2488 L10 70/9 UMEV2	1321,2	70	760,5	584,5	750	565
T-AP4 179 UTE2488 L10 80/9 UMEV2	1321,2	80	760,5	584,5	750	565

Variantes pour porte à deux battants "Vantail semi-fixe" panicLock AP4 TE

3

Têteière	L	D	E	F	M	N
selon EN 1125						
T-AP4 1125 UTE2460 L10 35/9 UMEV2	1466,2	35	760,5	729,5	750	710
T-AP4 1125 UTE2460 L10 45/9 UMEV2	1466,2	45	760,5	729,5	750	710
T-AP4 1125 UTE2460 L10 55/9 UMEV2	1466,2	55	760,5	729,5	750	710
T-AP4 1125 UTE2460 L10 65/9 UMEV2	1466,2	65	760,5	729,5	750	710
T-AP4 1125 UTE2462 L10 35/9 UMEV2	1321,2	35	760,5	584,5	750	565
T-AP4 1125 UTE2462 L10 45/9 UMEV2	1321,2	45	760,5	584,5	750	565
T-AP4 1125 UTE2462 L10 55/9 UMEV2	1321,2	55	760,5	584,5	750	565
T-AP4 1125 UTE2462 L10 65/9 UMEV2	1321,2	65	760,5	584,5	750	565
T-AP4 1125 UTE2469 L10 35/9 UMEV2	1821,2	35	760,5	1084,5	750	1065
T-AP4 1125 UTE2469 L10 45/9 UMEV2	1821,2	45	760,5	1084,5	750	1065
T-AP4 1125 UTE2469 L10 55/9 UMEV2	1821,2	55	760,5	1084,5	750	1065
T-AP4 1125 UTE2469 L10 65/9 UMEV2	1821,2	65	760,5	1084,5	750	1065
T-AP4 1125 UTE2471 L10 45/9 UMEV2	1466,2	45	760,5	729,5	750	710
T-AP4 1125 UTE2471 L10 55/9 UMEV2	1466,2	55	760,5	729,5	750	710
T-AP4 1125 UTE2471 L10 65/9 UMEV2	1466,2	65	760,5	729,5	750	710
T-AP4 1125 UTE2471 L10 70/9 UMEV2	1466,2	70	760,5	729,5	750	710
T-AP4 1125 UTE2471 L10 80/9 UMEV2	1466,2	80	760,5	729,5	750	710
T-AP4 1125 UTE2488 L10 45/9 UMEV2	1321,2	45	760,5	584,5	750	565
T-AP4 1125 UTE2488 L10 55/9 UMEV2	1321,2	55	760,5	584,5	750	565
T-AP4 1125 UTE2488 L10 65/9 UMEV2	1321,2	65	760,5	584,5	750	565
T-AP4 1125 UTE2488 L10 70/9 UMEV2	1321,2	70	760,5	584,5	750	565
T-AP4 1125 UTE2488 L10 80/9 UMEV2	1321,2	80	760,5	584,5	750	565

Accessoires pour porte à deux battants "Vantail semi-fixe" panicLock AP4

bas de rail de raccordement	L	**
-----------------------------	---	----

pour hauteur de poignée 1050 mm

T-ASS-AP4I-U U24/6/487/1050 ME1 MC	487,3	-
T-ASS-AP4I-U U24/8/487/1050 ME1 MC	487,3	-
T-LD ASS-AP4I-U U24/6 487/1050/20 ME1 MC	487,3	-
T-LD ASS-AP4I-U U24/8 487/1050/20 ME1 MC	487,3	-

pour hauteur de poignée 1020 mm

T-ASS-AP4I-U U24/6/457/1020 ME1 MC	457,3	-
T-ASS-AP4I-U U24/8/457/1020 ME1 MC	457,3	-

le haut du rail de raccordement	L	**
---------------------------------	---	----

T-ASS-AP4I-O U24/6/260 MC	260	130
T-ASS-AP4I-O U24/8/260 MC	260	130
T-ASS-AP4I-O U24/6/390 MC	390	130
T-ASS-AP4I-O U24/8/390 MC	390	130
T-ASS-AP4I-O U24/6/520 MC	520	130
T-ASS-AP4I-O U24/8/520 MC	520	130



Remarque: Un autre accessoire pour porte à deux battants voir "Catalogue de produits T-panicLock AP4".

3.5 Cotes de montage panicLock blueMotion

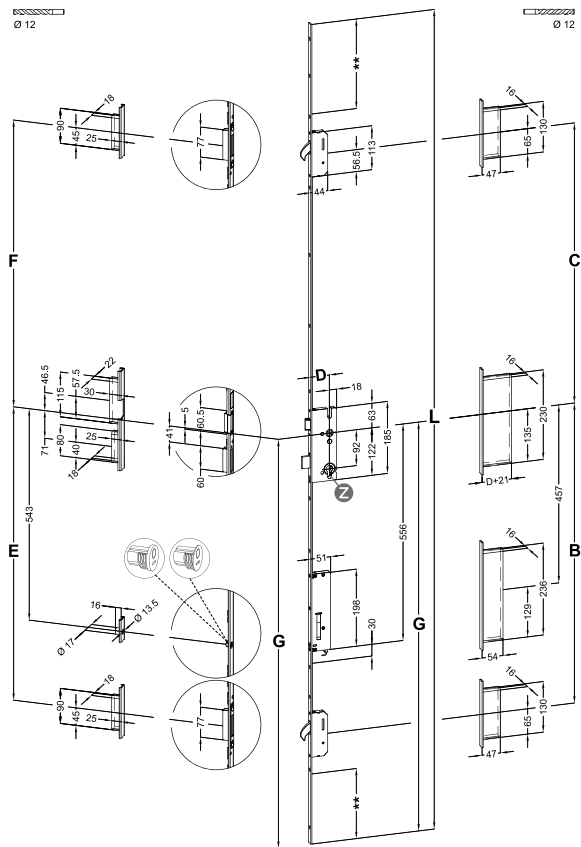

Verrouiller les informations de cas

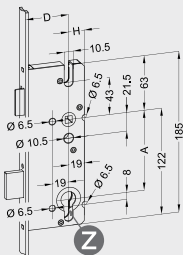

Hinteraxe de fouillot:

Commande par clé cas de
verrouillage H = 18 mm



⚠ Attention!

Utiliser
uniquement
un cylindre
débrayable
"à panneton libre",

la position de panneton de fermeture
± 30°!

A	Distance	G	Hauteur de poignée	L	Longueur T (STV)
D	Axe de fouillot	H	Hinteraxe de fouillot	**	recoupable

Variantes pour panicLock blueMotion

3

Têteière	L (T)	B	C	D	E	F	G
----------	-------	---	---	---	---	---	---

selon EN 179

T-BM-EN179-F1660 ...	2105	770,5	719,5	45	753,5	736,5	1050
T-BM-EN179-F2060 ...	2105	770,5	719,5	65	753,5	736,5	1050
T-BM-EN179-U2460 ...	2105	770,5	719,5	35 - 50	753,5	736,5	1050
T-BM-EN179-U2469 ...	2400	770,5	1074,5	45	753,5	1091,5	1050
T-BM-EN179-U2471 ...	2250	770,5	719,5	35, 45	753,5	736,5	1050
T-BM-EN179-U247169 ...	2400	770,5	1074,5	45	753,5	1091,5	1050

selon EN 1125

T-BM-EN1125-F2060 ...	2105	770,5	719,5	65	753,5	736,5	1050
T-BM-EN1125-U2460 ...	2105	770,5	719,5	40 - 65	753,5	736,5	1050
T-BM-EN1125-U2471 ...	2250	770,5	719,5	45	753,5	736,5	1050
T-BM-EN1125-U247169 ...	2400	770,5	1074,5	45	753,5	1091,5	1050

Versions spéciales: sur demande



Remarque: Accessoires pour panicLock blueMotion voir "Section de produit serrure de sécurité ou Instructions d'installation, d'utilisation et d'entretien blueMotion".



Remarque: Il faut commander la douille magnétique séparément. Pour gâche filante/set gâche filante un trou de dépouille Ø 13,5 mm est à percer (voir cotes de montage panicLock blueMotion).



DANGER! Avec panicLock blueMotion (BM), une batterie avec circuit de charge (T-HT AKKU MIT LADESCHALTUNG, article n° 2121455) doit être installée en principe!



Attention! L'utilisation blueMotion avec de transformateur pour dormant "T-NETZTEIL RAHMEN 24 V DC" est possible uniquement sans batterie, par conséquent, ne pas utiliser comme serrure sortie de secours/serrure antipanique dans les portes de secours!

3.6 Cotes de montage panicLock AP179 AV3 OR

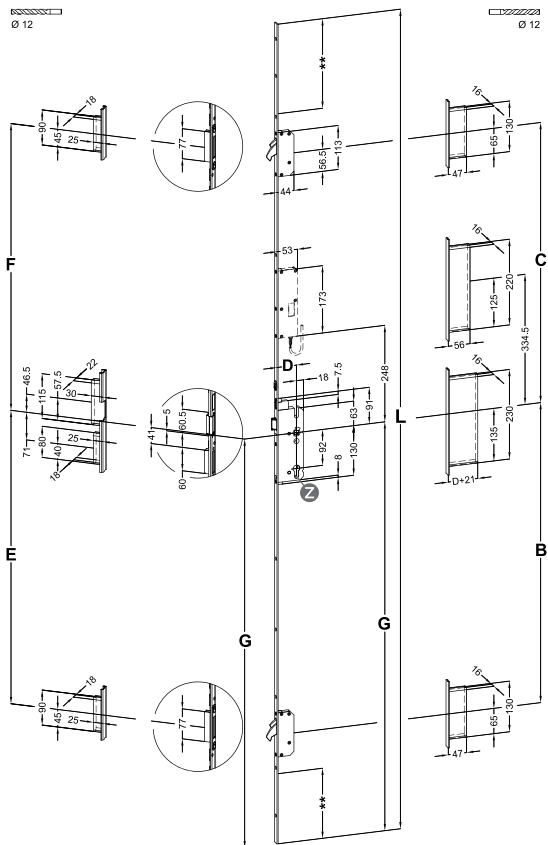

Variantes pour panicLock AP179 AV3 OR

3

Têteière	L (T)	B	C	D	E	F	G
selon EN 179							
T-AP179-AV3OR-F1660 ...	2105	770,5	719,5	35 - 65	753,5	736,5	1050
T-AP179-AV3OR-F2060 ...	2105	770,5	719,5	35 - 65	753,5	736,5	1050
T-AP179-AV3OR-F2070 ...	1770	770,5	719,5	80	753,5	736,5	906
T-AP179-AV3OR-F2460 ...	2105	770,5	719,5	35	753,5	736,5	1050
T-AP179-AV3OR-F24300 ..	2105	770,5	719,5	45	753,5	736,5	957,5
T-AP179-AV3OR-F2477 ...	2170	770,5	719,5	45	753,5	736,5	1020
T-AP179-AV3OR-U24185 ..	1750	770,5	719,5	34	753,5	736,5	900,5
T-AP179-AV3OR-U2460 ...	2105	770,5	719,5	35 - 55	753,5	736,5	1050
T-AP179-AV3OR-U2469 ...	2400	770,5	1074,5	35	753,5	1091,5	1050
T-AP179-AV3OR-U2471 ...	2250	770,5	719,5	35	753,5	736,5	1050



Remarque: Accessoires pour panicLock AP179 AV3 OR voir "Catalogue de produits T-panicLock AP4 ou Instructions d'installation, d'utilisation et d'entretien blueMatic EAV".



Remarque: panicLock AP179 AV3 OR peut être utilisé qu'en conjonction avec le poussoir selon EN 179.

3.7 Cotes de montage panicLock AP179 AV3 OR KG, Les écoles maternelles

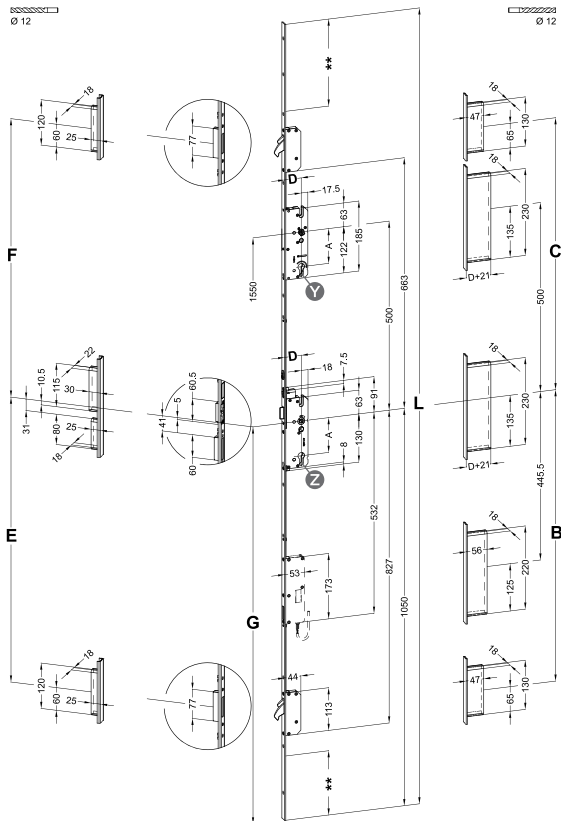

Variantes pour panicLock AP179 AV3 OR KG, Les écoles maternelles

3

Têteière	L (T)	B	C	D	E	F	G
selon EN 179							
T-AP179-AV3OR KG B1 F1660 ...	2105	770,5	719,5	45	753,5	736,5	1050
T-AP179-AV3OR KG B1 F2060 ...	2105	770,5	719,5	45, 65	753,5	736,5	1050
T-AP179-AV3OR KG B1 U2460 ...	2105	770,5	719,5	35 - 50	753,5	736,5	1050
T-AP179-AV3OR KG B1 U2471 ...	2250	770,5	719,5	35, 45	753,5	736,5	1050



Remarque: Accessoires pour panicLock AP179 AV3 OR KG voir "Catalogue de produits T-panicLock AP4".



Remarque: panicLock AP179 AV3 OR KG peut être utilisé qu'en conjonction avec le poussoir selon EN 179.



Hinweis: deux variantes d'ouvertures antipanique via:

- GFS-entrebailleur de porte, EN 179 actionné à une main
- Entrebailleur de porte DENI Exit 2.3100100

4 Maintenance et entretien

- L'opérateur ou son représentant autorisé doit régulièrement vérifier la maintenance parfaite ainsi que le bon fonctionnement et la manœuvre libre de la serrure sortie de secours/serrure antipanique - au moins une fois par mois et enregistré!
- Entretien et nettoyage sont à réaliser selon les instructions du fabricant de cylindre.
- Contrôler régulièrement la bonne fixation et l'usure de la serrure qui sont importants pour la sécurité. Le cas échéant, resserrer les vis de fixation et changer les pièces défectueuses.
- Pour ne pas nuire à la protection contre la corrosion de la serrure, n'utiliser que des produits de nettoyage et de soin neutres qui ne contiennent aucun abrasif.
- À vérifier! La serrure sortie de secours/serrure antipanique doit être graissée au moins 1 fois par an ou encore tous les 20 000 cycles d'actionnement ou plus fréquemment si nécessaire (par ex. Verrouillage automatique).
Graisses recommandées:
 - a) Klüber, Klüberelectric KR 44-22
 - b) Divinol, Profilube SL
 - c) Divinol F14 EP
 - d) Shell Gadus S2 V100
(T-POLFETT 10 GR STÖßEL article n° 5040239)

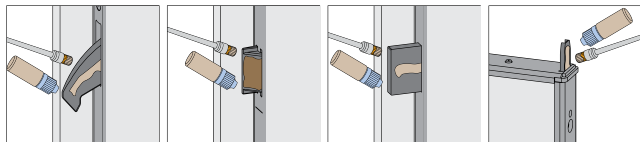

- Contrôler régulièrement le bon fonctionnement de la poignée, est à l'aide d'un dynamomètre, les couples à la poignée sont à contrôler lors de l'ouverture de la porte antipanique. Cela permet ainsi de vérifier si le couple à la poignée n'a pas changé depuis son installation.

5 Classification et accessoires

5.1 Serrure sortie de secours T-AP4 selon EN 179

N° d'article	VS-Type	Func-tion	Axe de fouillot	Entraxe	Têteière	Classification	Drk
T-AP4 (1) a) b) c)	B/D	I, III, IV	35 - 80 mm	92 mm PZ 94 mm RZ	plat ≥ 16 mm U ≥ 22 x 5 mm	376B135*2AB/D	1-9
T-AP4 (2) a) b) c)	A	I, III, IV	35 - 80 mm	92 mm PZ 94 mm RZ	plat ≥ 16 mm U ≥ 22 x 5 mm	376B135*2AA	1-9
T-AP4 TE	C	-	35 - 100 mm	-	plat ≥ 16 mm U ≥ 22 x 5 mm	376B1342AC	1-9

* voir ferrures de porte / garnitures selon serrure sortie de secours

5

Hauteur maximale de vantail: 3000 mm

Largeur maximale de vantail: 1600 mm

Tous les verrous alternativement avec 1,5 mm pêne réduit.

Tous les verrous alternativement avec un pêne en pente de 9°.



Attention! Utilisation d'autres pènes en tant que pêne standard, en respectant les conditions préalables du bon déroulement décrit et vérifié précédemment!

- a) La fermeture doit être équipé d'un maximum de deux serrures à pêne supplémentaires.
- b) Dans les cylindres de fermeture (PZ, RZ) que des cylindres standard ou demi la fonction de porte de secours de la serrure est garanti que si la clé est retirée.
Bouton ou des cylindres spéciaux ne touchent pas le bon fonctionnement de la porte de secours.

- c) Tous les cylindres de fermeture avec la preuve de la capacité en fonction de la ligne directrice "FZG Gütegemeinschaft serrures et ferrures e. V." ainsi que "cylindres profilés être conformes à la norme EN 1303 (classe de protection contre la corrosion C) généralement avec la position de fermeture $\pm 30^\circ$ " peuvent être utilisés sans autre preuve.

5.1.1 Ferrures de porte / Garnitures selon serrure sortie de secours

N°	Fabricant	Codage	Remarque *
1	FSB	DO 20.3.01, DO 20.3.02	
2	HOPPE	DO 20.x.01, DO 20.x.02	
3	GLUTZ	ift N° de certificat 235-6014391-1-1; BAY18	
4	ECO	DO 20.1.01, DO 20.1.02	
5	HEWI	VE 30-26	
6	HERMAT	ift-Numéro d'enregistrement: 2308000244-1-3	
7	Diekmann	DO 20.16	
8	Wilh. Grundmann GmbH	DO 20.26	
9	Südmittel	ift N° de certificat 235-8008783-4-5	Lors de l'utilisation des ferrures, un 4 (quatre = 3000 N) doit être entré dans le schéma de classification respectif à la 7ème position (protection antivol de sécurité)
* Commander directement auprès des sociétés fabricant			

5.2 Serrure antipanique T-AP4 selon EN 1125

N° d'article	VS-Type	Fonction	Axe de fouillot	Entraxe	Têteière	Classification	Kmb
T-AP4 (1) a) b) c)	B	I, III, IV	35 - 80 mm	92 mm PZ 94 mm RZ	plat ≥ 16 mm U ≥ 22 x 5 mm	376B1321AB	1-3
T-AP4 (2) a) b) c)	A	I, III, IV	35 - 80 mm	92 mm PZ 94 mm RZ	plat ≥ 16 mm U ≥ 22 x 5 mm	376B1321AA	1-3
T-AP4 TE	C	I	35 - 100 mm	-	plat ≥ 16 mm U ≥ 22 x 5 mm	376B1321AC	1-3

5

Hauteur maximale de vantail: 3000 mm

Largeur maximale de vantail: 1600 mm

Tous les verrous alternativement avec 1,5 mm pêne réduit.

Tous les verrous alternativement avec un pêne en pente de 9°.



Attention! Utilisation d'autres pènes en tant que pêne standard, en respectant les conditions préalables du bon déroulement décrit et vérifié précédemment!

- La fermeture doit être équipé d'un maximum de deux serrures à pêne supplémentaires.
- Dans les cylindres de fermeture (PZ, RZ) que des cylindres standard ou demi la fonction de porte de secours de la serrure est garanti que si la clé est retirée.
- Tous les cylindres de fermeture avec la preuve de la capacité en fonction de la ligne directrice "FZG Gütegemeinschaft serrures et ferrures e. V." ainsi que "cylindres profilés être conformes à la norme EN 1303 (classe de protection contre la corrosion C) généralement avec la position de fermeture ± 30 °" peuvent être utilisés sans autre preuve.

5.2.1 Poignées barre

N°	Type N°	Codage	Entraxe	Longueur la barre	Barre
1	FSB 7980, 45°	DO 30.09	92 mm PZ 94 mm RZ UG	≤ 1150 mm	acier inox, aluminium
2	ECO EPN 900 III, 45°	DO 30.03	92 mm PZ 94 mm RZ UG	≤ 1350 mm	acier inox, acier
3	ECO EPN 900 IV, 45°	DO 30.03	92 mm PZ 94 mm RZ UG	≤ 1350 mm	acier inox, acier, zinc moulé sous pression
Commander directement auprès des sociétés fabricant					



Remarque: Poignées barre doit nécessairement avoir un angle de rotation de 45 °!

5.3 Serrure sortie de secours T-AP179-AV3 OR, T-AP179-AV3 OR KG, T-BM-EN179

N° d'article	VS-Type	Fonction	Axe de fouillot	Entraxe	Tête	Classification	Drk
T-AP ^{b)}	B/D	I	35 - 80 mm	92 mm PZ 94 mm RZ	plat ≥ 16 mm U ≥ 22 x 6 mm	376B1342AB/D	1-9
T-BM ^{b) c)}	B/D	I	35 - 80 mm	92 mm PZ 94 mm RZ	plat ≥ 16 mm U ≥ 22 x 6 mm	376B1342AB/D	1-9
T-AP 179 AV3 OR ^{a) d) e)}	B/D	I	35 - 80 mm	92 mm PZ 94 mm RZ	plat ≥ 16 mm U ≥ 22 x 6 mm	37601342AB/D	1-9
T-AP 179 AV3 OR FF ^{a) d) e)}	B/D	I	35 - 80 mm	92 mm PZ 94 mm RZ	plat ≥ 16 mm U ≥ 22 x 6 mm	37601342AB/D	1-9
T-AP 179 AV3 OR KG ^{a) d) e)}	B/D	I	35 - 80 mm	92 mm PZ 94 mm RZ	plat ≥ 16 mm U ≥ 22 x 6 mm	37601342AB/D	1-9
T-AP 179 AV3 OR KG ^{a) d) e)}	B/D	IV	35 - 80 mm	92 mm PZ 94 mm RZ	plat ≥ 16 mm U ≥ 22 x 6 mm	37601342AB/D	1-9

Hauteur maximale de vantail: 2500 mm

Largeur maximale de vantail: 1500 mm

Tous les verrous alternativement avec 1,5 mm pêne réduit alternativement avec un pêne en pente de 9°.

Dans les cylindres de fermeture (PZ, RZ) que des cylindres standard ou demi la fonction de porte de secours de la serrure est garanti que si la clé est retirée. La fermeture doit être équipé d'un maximum de deux serrures à pêne supplémentaires.

- a) Tous les types de serrures à cylindre ne touchent pas le bon fonctionnement de la porte de secours.

- b) Tous les cylindres de fermeture avec la preuve de la capacité en fonction de la ligne directrice "FZG Gütegemeinschaft serrures et ferrures e. V." ainsi que "cylindres profilés être conformes à la norme EN 1303 (classe de protection contre la corrosion C) généralement avec la position de fermeture $\pm 30^\circ$ " peuvent être utilisés sans autre preuve.
- c) Une source d'alimentation de secours doit veiller à ce que le boulon a atteint la position finale, même en cas de défaillance de l'énergie primaire.
- d) Sinon, avec la boîte de moteur EAV.
- e) En option, avec la réduction de 10/9 en acier.

5.3.1 Ferrures de porte/Garnitures selon serrure sortie de secours

N°	Fabricant	Codage
1	FSB	DO 20.3.01, DO 20.3.02
2	HOPPE	DO 20.x.01, DO 20.x.02
3	GLUTZ	ift N ° de certificat 235-6014391-1-1; BAY18
4	ECO	DO 20.1.01, DO 20.1.02
5	HEWI	DO 20.13.01, DO 20.13.02
6	HERMAT	ift-Numéro d'enregistrement: 2308000244-1-3
7	Diekmann	DO 20.16
8	Wilh. Grundmann GmbH	DO 20.26
9	Südmittel	ift N ° de certificat 235-8008783-4-5
	Commander directement auprès des sociétés fabricant	

5.4 Serrure antipanique T-BM-EN1125

N° d'article	VS-Type	Fonction	Axe de fouillot	Entraxe	Têteière	Classification	Kmb
T-AP ^{a)}	B	I	35 - 80 mm	92 mm PZ 94 mm RZ	16 - 24 mm	376B1321AB	1-3
T-BM ^{a)} ^{b) c)}	B	I	35 - 80 mm	92 mm PZ 94 mm RZ	16 - 24 mm	376B1321AB	1-3

5

Hauteur maximale de vantail: 2500 mm

Largeur maximale de vantail: 1500 mm

Tous les verrous alternativement avec 1,5 mm pêne réduit alternativement avec un pêne en pente de 9°. Dans les cylindres de fermeture (PZ, RZ) que des cylindres standard ou demi la fonction de porte de secours de la serrure est garanti que si la clé est retirée. La fermeture doit être équipé d'un maximum de deux serrures à pêne supplémentaires.

- Tous les cylindres de fermeture avec la preuve de la capacité en fonction de la ligne directrice "FZG Gütegemeinschaft serrures et ferrures e. V." ainsi que "cylindres profilés être conformes à la norme EN 1303 (classe de protection contre la corrosion C) généralement avec la position de fermeture $\pm 30^\circ$ " peuvent être utilisés sans autre preuve.
- La fermeture doit être équipé d'un maximum de deux serrures à pêne supplémentaires.
- Une source d'alimentation de secours doit veiller à ce que le boulon a atteint la position finale, même en cas de défaillance de l'énergie primaire. *Batrum sulicaet imihin imena, consi parbis iamquam ne auctus.*

5.4.1 Poignées barre (Kmb.)

N°	Type N°	Codage	Entraxe	Longueur la barre	Barre
1	FSB 7980, 45°	DO 30.09	92 mm PZ 94 mm RZ UG	≤ 1150 mm	acier inox, aluminium
2	ECO EPN 900 III, 45°	DO 30.03	92 mm PZ 94 mm RZ UG	≤ 1350 mm	acier inox, acier
3	ECO EPN 900 IV, 45°	DO 30.03	92 mm PZ 94 mm RZ UG	≤ 1350 mm	acier inox, acier, zinc moulé sous pression
Commander directement auprès des sociétés fabricant					



Remarque: Poignées barre doit nécessairement avoir un angle de rotation de 45 °!

5.4.2 Ferrures extérieures

N°	Fabricant	Codage
1	FSB	DO 20.3
2	ECO	DO 30.03

5.5 Informations générales

VS-Type B:	Fermeture pour ouverture vers l'extérieur des portes à 1 vantail
VS-Type A:	Fermeture des vantaux 2 vantaux et portes à 1 vantail
VS-Type C:	Serrure pour les feuilles inactive "Vantail semi-fixe" 2 portes-feuilles
VS-Type D:	Fermeture pour ouverture vers l'intérieur des portes à 1 vantail

VS-Type B, D: Fermeture de l'ouverture vers l'intérieur et/ou des portes à 1 vantail externes

Fonction I: Fouillot en une pièce, fonction d'issue de secours opérationnelle en permanence. L'ouverture par la garniture est toujours possible de l'intérieur. De l'extérieur, la porte peut être ouverte par le cylindre à l'aide de la clé. Fonction alternative E.

Fonction III: Fouillot en deux parties, fonction d'issue de secours opérationnelle en permanence de l'intérieur. L'ouverture par la garniture intérieure est toujours possible de l'intérieur. La garniture extérieure peut être embrayée ou débrayée en permanence à l'aide de la clé. À l'extérieur, le pêne dormant peut uniquement être actionné par la clé. Après un actionnement de la garniture/fonction d'issue de secours de l'intérieur, la porte peut également être ouverte de l'extérieur jusqu'au reverrouillage à l'aide de la clé, ce qui signifie qu'un retour en arrière reste possible après une sortie. Fonction de passage D.

Fonction IV: Fouillot en deux parties, fonction d'issue de secours opérationnelle en permanence de l'intérieur. L'ouverture par la garniture intérieure est toujours possible de l'intérieur. La garniture extérieure peut être embrayée ou débrayée en permanence à l'aide de la clé. À l'extérieur, le pêne dormant peut uniquement être actionné par la clé. Après un actionnement de la garniture/fonction d'issue de secours de l'intérieur, la porte ne peut pas être ouverte de l'extérieur à l'aide de la garniture.
Fonction anti-panique B.

Drk: Indique les béquilles autorisées pour les serrures.

Kmb: Indique les poignées de barre autorisées pour les serrures.

Déclaration des performances n° 010.4 BauPVo

1. Code d'identification unique du produit type:

panicLock AP4, Serrure sortie de secours selon EN 179

2. Numéro de type, de lot ou de série ou tout autre élément permettant l'identification du produit de construction, conformément à l'article 11, paragraphe 4 du règlement (BauPVo):

**STV-AP4 E1/B1/D1
STV-AP4 E2/B2/D2**

3. Usage ou usages prévus du produit de construction, conformément à la spécification technique harmonisée applicable, comme prévu par le fabricant:

Pour des portes d'issues de secours avec garnitures selon EN 179

4. Nom, raison sociale ou marque déposée et adresse de contact du fabricant, conformément à l'article 11, paragraphe 5 du règlement (BauPVo):

**Aug. Winkhaus GmbH & Co. KG
Berkeser Str. 6
D-98617 Meiningen-Dreißigacker / Deutschland**

5. Le cas échéant, nom et adresse de contact du mandataire dont le mandat couvre les tâches visées à l'article 12, paragraphe

N.N.

6. Le ou les systèmes d'évaluation et de vérification de la constance des performances du produit de construction, conformément à l'annexe V du règlement (BauPVo):

Système 1

7. L'office MPA NRW (Office de contrôle des matériaux du Land de Rhénanie-du-Nord-Westphalie) avec le numéro d'identification 0432-MPA-NRW de l'organisme notifié a, selon les dispositions de la norme EN 179:2008, effectué l'essai de type, évalué et contrôlé la constance des performances selon le système 1 et rédigé le rapport d'expertise.

**Certificat 0432-CPR-00107-01
(version: 06)**

8. Performances déclarées:

Caractéristiques essentielles	Performances	Spécifications techniques harmonisées
Fonction de déverrouillage	remplie	EN 179:2008
Endurance de la capacité au déverrouillage	classe 7	
Capacité d'auto-fermeture (de portes coupe-feu et pare-fumée d'issues de secours)	remplie	
Endurance de la capacité C à maintenir une porte fermée ainsi que contre le vieillissement et la dégradation de la qualité	classe 7	
Résistance au feu E (bouclier thermique de local) et isolation thermique I	classe B	
Contrôle des substances dangereuses	Ne comporte et ne dégage aucune substance dangereuse.	

9. Les performances du produit identifié aux points 1 et 2 sont conformes aux performances déclarées indiquées au point 8.

La présente déclaration des performances est établie sous la seule responsabilité du fabricant identifié au point 4.

Signé pour le fabricant et en son nom par:

Meiningen, le 14 Juin 2021

ppa. Dr. D. Warnow
Responsable technique

ppb. A. Dinkelborg
Responsable de la gestion des produits

Déclaration des performances n° 011.4 BauPVo

1. Code d'identification unique du produit type:

panicLock AP4, Serrures antipanique selon EN 1125

2. Numéro de type, de lot ou de série ou tout autre élément permettant l'identification du produit de construction, conformément à l'article 11, paragraphe 4 du règlement (BauPVo):

STV-AP4 E1/B1/D1

STV-AP4 E2/B2/D2

3. Usage ou usages prévus du produit de construction, conformément à la spécification technique harmonisée applicable, comme prévu par le fabricant:

Pour des portes d'issues de secours avec garnitures selon EN 1125

4. Nom, raison sociale ou marque déposée et adresse de contact du fabricant, conformément à l'article 11, paragraphe 5 du règlement (BauPVo):

Aug. Winkhaus GmbH & Co. KG

Berkeser Str. 6

D-98617 Meiningen-Dreißigacker / Deutschland

5. Le cas échéant, nom et adresse de contact du mandataire dont le mandat couvre les tâches visées à l'article 12, paragraphe

N.N.

6. Le ou les systèmes d'évaluation et de vérification de la constance des performances du produit de construction, conformément à l'annexe V du règlement (BauPVo):

Système 1

7. L'office MPA NRW (Office de contrôle des matériaux du Land de Rhénanie-du-Nord-Westphalie) avec le numéro d'identification 0432-MPA-NRW de l'organisme notifié a, selon les dispositions de la norme EN 1125:2008, effectué l'essai de type, évalué et contrôlé la constance des performances selon le système 1 et rédigé le rapport d'expertise.

Certificat 0432-CPR-00107-02

(version: 05)

8. Performances déclarées:

Caractéristiques essentielles	Performances	Spécifications techniques harmonisées
Fonction de déverrouillage	remplie	EN 1125:2008
Endurance de la capacité au déverrouillage	classe 7	
Capacité d'auto-fermeture (de portes coupe-feu et pare-fumée d'issues de secours)	remplie	
Endurance de la capacité C à maintenir une porte fermée ainsi que contre le vieillissement et la dégradation de la qualité	classe 7	
Résistance au feu E (bouclier thermique de local) et isolation thermique I	classe B	
Contrôle des substances dangereuses	Ne comporte et ne dégage aucune substance dangereuse.	

9. Les performances du produit identifié aux points 1 et 2 sont conformes aux performances déclarées indiquées au point 8.

La présente déclaration des performances est établie sous la seule responsabilité du fabricant identifié au point 4.

Signé pour le fabricant et en son nom par:

Meiningen, le 13 Juillet 2021

ppa. Dr. D. Warnow
Responsable technique

ppa. A. Dinkelborg
Responsable de la gestion des produits

Déclaration des performances n° 012.4 BauPVo

1. Code d'identification unique du produit type:

panicLock AP4, Serrure sortie de secours selon EN 179

2. Numéro de type, de lot ou de série ou tout autre élément permettant l'identification du produit de construction, conformément à l'article 11, paragraphe 4 du règlement (BauPVo):

STV-AP4 179 "TE"

3. Usage ou usages prévus du produit de construction, conformément à la spécification technique harmonisée applicable, comme prévu par le fabricant:

Pour des portes d'issues de secours avec garnitures selon EN 179

4. Nom, raison sociale ou marque déposée et adresse de contact du fabricant, conformément à l'article 11, paragraphe 5 du règlement (BauPVo):

**Aug. Winkhaus GmbH & Co. KG
Berkeser Str. 6
D-98617 Meiningen-Dreißigacker / Deutschland**

5. Le cas échéant, nom et adresse de contact du mandataire dont le mandat couvre les tâches visées à l'article 12, paragraphe:

N.N.

6. Le ou les systèmes d'évaluation et de vérification de la constance des performances du produit de construction, conformément à l'annexe V du règlement (BauPVo):

Système 1

7. L'office MPA NRW (Office de contrôle des matériaux du Land de Rhénanie-du-Nord-Westphalie) avec le numéro d'identification 0432-MPA-NRW de l'organisme notifié a, selon les dispositions de la norme EN 179:2008, effectué l'essai de type, évalué et contrôlé la constance des performances selon le système 1 et rédigé le rapport d'expertise.

**Certificat 0432-CPR-00107-01
(version: 06)**

8. Performances déclarées:

Caractéristiques essentielles	Performances	Spécifications techniques harmonisées
Fonction de déverrouillage	remplie	EN 179:2008
Endurance de la capacité au déverrouillage	classe 7	
Capacité d'auto-fermeture (de portes coupe-feu et pare-fumée d'issues de secours)	remplie	
Endurance de la capacité C à maintenir une porte fermée ainsi que contre le vieillissement et la dégradation de la qualité.	classe 7	
Résistance au feu E (bouclier thermique de local) et isolation thermique I	classe B	
Contrôle des substances dangereuses	Ne comporte et ne dégage aucune substance dangereuse.	

9. Les performances du produit identifié aux points 1 et 2 sont conformes aux performances déclarées indiquées au point 8.

La présente déclaration des performances est établie sous la seule responsabilité du fabricant identifié au point 4.

Signé pour le fabricant et en son nom par:

Meiningen, le 14 Juin 2021

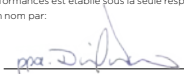
ppa. Dr. D. Warnow
Responsable technique

ppa. A. Dinkelborg
Responsable de la gestion des produits

Déclaration des performances n° 013.4 BauPVo

1. Code d'identification unique du produit type:

panicLock AP4, Serrures antipanique selon DIN EN 1125

2. Numéro de type, de lot ou de série ou tout autre élément permettant l'identification du produit de construction, conformément à l'article 11, paragraphe 4 du règlement (BauPVo):

STV-AP4 1125 "TE"

3. Usage ou usages prévus du produit de construction, conformément à la spécification technique harmonisée applicable, comme prévu par le fabricant:

Pour des portes d'issues de secours avec garnitures selon EN 1125

4. Nom, raison sociale ou marque déposée et adresse de contact du fabricant, conformément à l'article 11, paragraphe 5 du règlement (BauPVo):

**Aug. Winkhaus GmbH & Co. KG
Berkeser Str. 6**

D-98617 Meiningen-Dreißigacker / Deutschland

5. Le cas échéant, nom et adresse de contact du mandataire dont le mandat couvre les tâches visées à l'article 12, paragraphe N.N.

6. Le ou les systèmes d'évaluation et de vérification de la constance des performances du produit de construction, conformément à l'annexe V du règlement (BauPVo):

Système 1

7. L'office MPA NRW (Office de contrôle des matériaux du Land de Rhénanie-du-Nord-Westphalie) avec le numéro d'identification 0432-MPA-NRW de l'organisme notifié a, selon les dispositions de la norme EN 1125:2008, effectué l'essai de type, évalué et contrôlé la constance des performances selon le système 1 et rédigé le rapport d'expertise.

Certificat 0432-CPR-00107-02

(version: 05)

8. Performances déclarées:

Caractéristiques essentielles	Performances	Spécifications techniques harmonisées
Fonction de déverrouillage	remplie	EN 1125:2008
Endurance de la capacité au déverrouillage	classe 7	
Capacité d'auto-fermeture (de portes coupe-feu et pare-fumée d'issues de secours)	remplie	
Endurance de la capacité C à maintenir une porte fermée ainsi que contre le vieillissement et la dégradation de la qualité	classe 7	
Résistance au feu E (bouclier thermique de local) et isolation thermique I	classe B	
Contrôle des substances dangereuses	Ne comporte et ne dégage aucune substance dangereuse.	

9. Les performances du produit identifié aux points 1 et 2 sont conformes aux performances déclarées indiquées au point 8.

La présente déclaration des performances est établie sous la seule responsabilité du fabricant identifié au point 4.

Signé pour le fabricant et en son nom par:

Meiningen, le 13 Juillet 2021

ppa. Dr. D. Warnow
Responsable technique

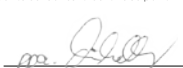
ppa. A. Dinkelborg
Responsable de la gestion des produits

Déclaration des performances n° 001.6 BauPVo

1. Code d'identification unique du produit type:

panicLock 179, Serrure sortie de secours selon EN 179

2. Numéro de type, de lot ou de série ou tout autre élément permettant l'identification du produit de construction, conformément à l'article 11, paragraphe 4 du règlement (BauPVo):

Serrure sortie de secours STV-API179, STV-BM-EN179, STV-API179-AV3 OR

3. Usage ou usages prévus du produit de construction, conformément à la spécification technique harmonisée applicable, comme prévu par le fabricant:

Pour des portes d'issues de secours avec garnitures selon EN 179

4. Nom, raison sociale ou marque déposée et adresse de contact du fabricant, conformément à l'article 11, paragraphe 5 du règlement (BauPVo):

**Aug. Winkhaus GmbH & Co. KG
Berkeser Str. 6**

D-98617 Meiningen-Dreißigacker / Deutschland

5. Le cas échéant, nom et adresse de contact du mandataire dont le mandat couvre les tâches visées à l'article 12, paragraphe:

N.N.

6. Le ou les systèmes d'évaluation et de vérification de la constance des performances du produit de construction, conformément à l'annexe V du règlement (BauPVo):

Système 1

7. L'office MPA NRW (Office de contrôle des matériaux du Land de Rhénanie-du-Nord-Westphalie) avec le numéro d'identification 0432-MPA-NRW de l'organisme notifié a, selon les dispositions de la norme EN 179:2008, effectué l'essai de type, évalué et contrôlé la constance des performances selon le système 1 et rédigé le rapport d'expertise.

**Certificat 0432-CPR-00107-01
(version: 06)**

8. Performances déclarées:

Caractéristiques essentielles	Performances	Spécifications techniques harmonisées
Fonction de déverrouillage	remplie	EN 179:2008
Endurance de la capacité au déverrouillage	classe 7	
Capacité d'auto-fermeture (de portes coupe-feu et pare-feu fumée d'issues de secours)	remplie	
Endurance de la capacité C à maintenir une porte fermée ainsi que contre le vieillissement et la dégradation de la qualité	classe 7	
Résistance au feu E (bouclier thermique de local) et isolation thermique I	classe B	
Contrôle des substances dangereuses	Ne comporte et ne dégage aucune substance dangereuse.	

9. Les performances du produit identifié aux points 1 et 2 sont conformes aux performances déclarées indiquées au point 8.

La présente déclaration des performances est établie sous la seule responsabilité du fabricant identifié au point 4.

Signé pour le fabricant et en son nom par:

Meiningen, le 14 Juin 2021

ppa. Dr. D. Warnow
Responsable technique

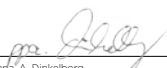
ppa. A. Dinkelborg
Responsable de la gestion des produits

Déclaration des performances n° 002.6 BauPVo

1. Code d'identification unique du produit type:

panicLock 1125, Serrures antipanique selon EN 1125

2. Numéro de type, de lot ou de série ou tout autre élément permettant l'identification du produit de construction, conformément à l'article 11, paragraphe 4 du règlement (BauPVo):

Serrures antipanique STV-API125, STV-BM-EN1125

3. Usage ou usages prévus du produit de construction, conformément à la spécification technique harmonisée applicable, comme prévu par le fabricant:

Pour des portes d'issues de secours avec garnitures selon EN 1125

4. Nom, raison sociale ou marque déposée et adresse de contact du fabricant, conformément à l'article 11, paragraphe 5 du règlement (BauPVo):

**Aug. Winkhaus GmbH & Co. KG
Berkeser Str. 6**

D-98617 Meiningen-Dreißigacker / Deutschland

5. Le cas échéant, nom et adresse de contact du mandataire dont le mandat couvre les tâches visées à l'article 12, paragraphe:

N.N.

6. Le ou les systèmes d'évaluation et de vérification de la constance des performances du produit de construction, conformément à l'annexe V du règlement (BauPVo):

Système 1

7. L'office MPA NRW (Office de contrôle des matériaux du Land de Rhénanie-du-Nord-Westphalie) avec le numéro d'identification 0432-MPA-NRW de l'organisme notifié a, selon les dispositions de la norme EN 1125:2008, effectué l'essai de type, évalué et contrôlé la constance des performances selon le système 1 et rédigé le rapport d'expertise.

**Certificat 0432-CPR-00107-02
(version: 05)**

8. Performances déclarées:

Caractéristiques essentielles	Performances	Spécifications techniques harmonisées
Fonction de déverrouillage	remplie	EN 1125:2008
Endurance de la capacité au déverrouillage	classe 7	
Capacité d'auto-fermeture (de portes coupe-feu et pare-fumée d'issues de secours)	remplie	
Endurance de la capacité C à maintenir une porte fermée ainsi que contre le vieillissement et la dégradation de la qualité	classe 7	
Résistance au feu E (bouclier thermique de local) et isolation thermique I	classe B	
Contrôle des substances dangereuses	Ne comporte et ne dégage aucune substance dangereuse.	

9. Les performances du produit identifié aux points 1 et 2 sont conformes aux performances déclarées indiquées au point 8.

La présente déclaration des performances est établie sous la seule responsabilité du fabricant identifié au point 4.

Signé pour le fabricant et en son nom par:

Meiningen, le 13 Juillet 2021

ppa. Dr. D. Warnow
Responsable technique

ppa. A. Dinkelborg
Responsable de la gestion des produits

Déclaration des performances n° 014.0 BauPVo

1. Code d'identification unique du produit type:

panicLock 179, Serrure sortie de secours selon EN 179

2. Numéro de type, de lot ou de série ou tout autre élément permettant l'identification du produit de construction, conformément à l'article 11, paragraphe 4 du règlement (BauPVo):

Serrure sortie de secours STV-API179 AV3 OR KG, STV-API179-AV3 OR FF

3. Usage ou usages prévus du produit de construction, conformément à la spécification technique harmonisée applicable, comme prévu par le fabricant:

Pour des portes d'issues de secours avec garnitures selon EN 179

4. Nom, raison sociale ou marque déposée et adresse de contact du fabricant, conformément à l'article 11, paragraphe 5 du règlement (BauPVo):

**Aug. Winkhaus GmbH & Co. KG
Berkeser Str. 6
D-98617 Meiningen-Dreißigacker / Deutschland**

5. Le cas échéant, nom et adresse de contact du mandataire dont le mandat couvre les tâches visées à l'article 12, paragraphe:

N.N.

6. Le ou les systèmes d'évaluation et de vérification de la constance des performances du produit de construction, conformément à l'annexe V du règlement (BauPVo):

Système 1

7. L'office MPA NRW (Office de contrôle des matériaux du Land de Rhénanie-du-Nord-Westphalie) avec le numéro d'identification 0432-MPA-NRW de l'organisme notifié a, selon les dispositions de la norme EN 179:2008, effectué l'essai de type, évalué et contrôlé la constance des performances selon le système 1 et rédigé le rapport d'expertise.

**Certificat 0432-CPR-00107-01
(version: 06)**

8. Performances déclarées:

Caractéristiques essentielles	Performances	Spécifications techniques harmonisées
Fonction de déverrouillage	remplie	EN 179:2008
Endurance de la capacité au déverrouillage	classe 7	
Capacité d'auto-fermeture (de portes coupe-feu et pare-fumée d'issues de secours)	remplie	
Endurance de la capacité C à maintenir une porte fermée ainsi que contre le vieillissement et la dégradation de la qualité	classe 7	
Résistance au feu E (bouclier thermique de local) et isolation thermique I	classe 0	
Contrôle des substances dangereuses	Ne comporte et ne dégage aucune substance dangereuse.	

9. Les performances du produit identifié aux points 1 et 2 sont conformes aux performances déclarées indiquées au point 8.

La présente déclaration des performances est établie sous la seule responsabilité du fabricant identifié au point 4.

Signé pour le fabricant et en son nom par:

Meiningen, le 14 Juin 2021

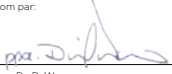
ppa. Dr. D. Warnow
Responsable technique

ppa. A. Dinkelborg
Responsable de la gestion des produits

Aug. Winkhaus GmbH & Co. KG

Berkeser Straße 6

D-98617 Meiningen

T +49 3693 950-0

F +49 3693 950-134

winkhaus.de

tuerverriegelung@winkhaus.de

T SB Février 2022 Print-No. 5062179 · FR ·
Sous toutes réserves.

Instrucciones de montaje, operación y mantenimiento
02/2022

panicLock AP4

T-AP4 E/B/D + T-BM + T-AP179 AV3 OR + T-AP179 AV3 OR KG



ES

1

2

3

4

5

6

1 Información importante

1.1	Ámbito de uso	S. 5
1.2	Generalidades	S. 5
1.3	Bestimmungsgemäße Verwendung	S. 6
1.4	Uso indebido	S. 8
1.5	Descripción del funcionamiento y manejo	S. 9
1.6	Indicaciones de seguridad importantes	S. 12
1.7	Aclaración de las abreviaturas	S. 13
1.8	Fábrica	S. 13

2 Descripción del producto

2.1	panicLock AP4 para puertas de 1 y/o 2 hojas	S. 16
2.2	panicLock blueMotion, cerradura multipunto motorizada con función de cambio E	S. 16
2.3	panicLock AP179 AV3 OR, cerradura multipunto automática con función de cambio E	S. 17
2.4	panicLock AP179 AV3 OR KG, La solución para guarderías	S. 17

3 Instrucciones de montaje

3.1	Instalaciones alternativas	S. 23
3.1.1	Herraje exterior	S.23
3.1.2	Especial cerradero/cerradero electrico	S.23
3.1.3	Dispositivos de seguridad	S.25
3.2	Modificación derecha/izquierda o vía de escape	S. 26

3.3	Ilustraciones del mecanizado para puerta de una hoja panicLock AP4	S. 30
3.4	Ilustraciones del mecanizado puerta de dos hojas panicLock AP4	S. 34
3.5	Ilustraciones del mecanizado panicLock blueMotion	S. 40
3.6	Ilustraciones del mecanizado panicLock AP179 AV3 OR	S. 44
3.7	Ilustraciones del mecanizado panicLock AP179 AV3 OR KG, para guarderías	S. 48

4 Mantenimiento y conservación

5 Clasificación y Accesorios

5.1	Cierres para salidas de emergencia T-AP4 según EN 179	S. 52
5.1.1	Herrajes/ Juego de picaporte	S. 53
5.2	Cierre antipánico T-AP4 según EN 1125	S. 54
5.2.1	Empuñadura de barra	S. 55
5.3	Cierres para salidas de emergencia T-AP179-AV3 OR, T-AP179-AV3 OR KG, T-BM-EN179	S. 56
5.3.1	Herrajes/ Juego de picaporte	S. 57
5.4	Cierre antipánico T-BM-EN1125	S. 57
5.4.1	Empuñadura de barra (Kmb.)	S. 58
5.4.2	Herraje exterior	S. 59
5.5	Información general	S. 59

6 Declaración de prestaciones

1 Información importante

Las características de seguridad de los cierres para salidas de emergencia/cierre antipánico panicLock AP4 179/1125 son esenciales para el cumplimiento de la norma EN 179:2008 así como EN 1125:2008.

A excepción de las modificaciones descritas en las presentes instrucciones, no se admitirá ninguna otra modificación, sea cual fuere su naturaleza.

1.1 Ámbito de uso

Válido para cierres de salidas de emergencia/cierre antipánico de las series panicLock AP4, para puertas de 1 y 2 hojas con las funciones E, B y D y panicLock AV3 OR y panicLock blueMotion.

1.2 Generalidades

¡Estimado cliente!

Agradecemos la confianza que ha depositado en nosotros al adquirir uno de nuestros productos de calidad. Le rogamos lea atentamente el presente manual de instrucciones, el cual le familiarizará con el montaje de estos cierres de seguridad, ayudándole a comprender su funcionamiento y evitando de este modo que puedan producirse averías y situaciones de riesgo.

Cierres para salidas de emergencia según EN 179:2008

Los cierres para salidas de emergencia según EN 179:2008 están concebidos para edificios cerrados al público y cuyos visitantes conocen las funciones de las puertas de emergencia.

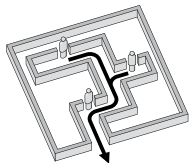

Cierre antipánico según EN 1125:2008

El cierre antipánico según EN 1125:2008 (= cerradura + chapa de cierre + empuñadura de barra) se debe usar conforme a la normativa donde hay mucho tránsito de personas y donde pueden darse situaciones de pánico por desconocimiento del lugar. Afecta, p. ej., a salas de reunión, teatros, cines, discotecas, escuelas y hospitales.

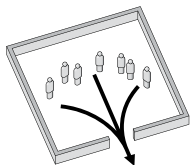

Nota: La decisión de cuál de las dos normas se aplica en cada caso, recae en el arquitecto/planificador, dado el caso con el visto bueno de las autoridades urbanísticas competentes.

1.3 Bestimmungsgemäße Verwendung

Los cierres para salidas de emergencia/cierres antipánico para puertas y los componentes recomendados por Winkhaus han sido diseñados para entrar en servicio en los siguientes ámbitos de aplicación:

- una humedad relativa del aire máxima del 95%
- una temperatura ambiente comprendida entre -20°C ... +60°C.

El diseño del conjunto de los herrajes ha sido dimensionado para la combinación de piezas originales Winkhaus. En caso de emplearse piezas diferentes a las recomendadas por Winkhaus, las propiedades del cierre podrían verse negativamente afectadas.

Su uso conforme a lo prescrito es indispensable para un correcto funcionamiento del mecanismo de cierre.

La funcionalidad de los sistemas de control de acceso y los accesorios suministrados por Winkhaus han sido sometidos a ensayo. Si se utilizaran componentes de otros fabricantes, deberá informarse en caso de duda al fabricante respectivo sobre su adecuación.

Con el fin de asegurarse de que el mecanismo sea utilizado conforme a lo prescrito:

- se hará entrega a las personas interesadas de la información e instrucciones con este fin necesarias,
- la instalación de los herrajes, mecanismos de cierre y accesorios será efectuada por personal especializado conforme a las instrucciones de montaje respectivas. DIN aplicable, las normas EN y BauPVO están a punto de seguir.

Los herrajes Winkhaus serán empleados conforme a lo prescrito, cuando:

- sean utilizados para cumplir las funciones para ellos definidas e instalados según lo previsto en las instrucciones,
- no sean utilizados de modo indebido,
- sean revisados regularmente conforme a lo establecido en las instrucciones de mantenimiento y conservación,
- no sean utilizados una vez superados sus límites de resistencia al desgaste, Hoja activa/batiente - Puertas de 1 y 2 hojas: 200.000 activaciones del elemento de mando
Hoja pasiva/fija - Puertas de 2 hojas: 20.000 activaciones del elemento de mando
- sean reparados en caso de avería por personal especializado,
- se usen con cilindros de perfil conforme a EN 1303 (clase C de protección anticorrosión) por lo general con posición de paletón $\pm 30^\circ$, con función de giro libre suave o posición de paletón rígido.



¡Atención! Las excepciones son panicLock AP179/AP1125 "versión antigua" y panicLock blueMotion EN179/1125. Éstos son sólo cilindro antipánico con función antibloqueo FZG, posición de cierre de la leva máx. $\pm 30^\circ$ ser utilizado!

FZG

Achtung: Nur Panik-Freilaufzylinder mit FZG-Antiblockade-Funktion und Schließbarstellung max. $\pm 30^\circ$ verwenden!

Danger: Only use panic cylinders with anti-barricade function FZG and bit position max. $\pm 30^\circ$!

Attention: Utiliser uniquement un cylindre débrayable à paletton libre, la position de paletton de fermeture $\pm 30^\circ$!

¡PELIGRO! Utilizar solamente cilindro antipánico con función antibloqueo FZG, posición de cierre de la leva máx. $\pm 30^\circ$!

Attentie: Paniek vrijlooppilinder met FZG-anti-blokkeer functie toepassen, meenemer max. $\pm 30^\circ$!

Etikett Antiblock. PZ notw. ML situada en el pletina

1.4 Uso indebido

Los sistemas de cierre no han sido dimensionados para adaptarse a cambios de forma y alteraciones del cierre hermético como consecuencia de diferencias de temperatura o modificaciones en la construcción.

Las puertas que vayan a ser instaladas en cuartos húmedos o utilizarse en entornos que alberguen agentes corrosivos en la atmósfera, precisan herrajes especiales.

El cierre no se puede montar:

- en puertas de madera con sustancias contenidas agresivas (p. ej. Accoya),
- en puertas oscilantes,
- en puertas de salas/edificios con condiciones ambientales agresivas,
- en puertas de salas/edificios cerca de la costa.

En particular, se considerará que se ha producido un mal uso — es decir, un uso no conforme a lo prescrito de los sistemas de cierre — en los siguientes casos:

- de no haberse observado las indicaciones sobre el uso conforme a lo prescrito;
- de haberse obstaculizado un empleo correcto del mecanismo introduciéndose objetos extraños o no contemplados por el uso conforme a lo prescrito en la zona de apertura, el sistema de cierre o el cerradero;
- de haberse producido una intervención o agresión en el sistema de cierre o el cerradero que hayan tenido como consecuencia la modificación de la instalación, de su operatividad o de su funcionamiento;
- de perforarse la puerta, una vez instalada la cerradura, en la zona de las cajas y la regleta de la cerradura;
- de utilizarse indebidamente los elementos adicionales de cierre para mantener la puerta abierta;
- de instalarse los elementos de cierre de forma que se obstruya su funcionamiento o de introducirse modificaciones posteriores en ellos; p. ej. pintándose por encima piezas móviles como el pestillo;
- de ampliarse o reducirse el necesario juego entre el marco y la hoja de la puerta; por ejemplo, por reajustarse los pernios de bisagras o bajarse la puerta;
- para activar el sistema de cierre, se usan herramientas, utensilios a modo de palanca o fuerzas que superen a la fuerza manual normal sobre el tirador (máx. 40 Nm) o PZ (máx. 2 Nm);

- el llavero/clave no se elimina después de su uso, pero se queda atascado;
- de abrirse o cerrarse la cerradura con objetos extraños;
- se sostiene la puerta (de emergencia) por el tirador/herraje durante el transporte.

1.5 Descripción del funcionamiento y manejo

Función de cambio E

Descripción

Para puertas en las que se deba evitar básicamente una apertura no autorizada desde fuera. La puerta se puede abrir en sentido contrario al de evacuación exclusivamente con la llave y tras su desbloqueo.

Herraje: tirador dentro/pomo fuera



Apertura de emergencia en el sentido de la evacuación

- Abra la puerta con el tirador desde dentro.
- Solo se puede abrir desde fuera tras girar la llave hasta el tope de desbloqueo incl. el retroceso de picaporte.



Apertura de la puerta cerrada con llave

Apertura por dentro:

- Gire la llave hasta el tope de desbloqueo incl. el retroceso de picaporte o accione el picaporte con el tirador.

Apertura por fuera:

- Gire la llave hasta el tope de desbloqueo incl. el retroceso de picaporte y abra.



Enclavamiento de la puerta en ambos sentidos

Para bloquear el enclavamiento del todo, gire la llave hasta el tope de bloqueo. Así se llega a la posición básica.

Función de conmutación B

Descripción

Para puertas en las que se debe evitar básicamente una apertura no autorizada desde fuera, pero que deban posibilitar a veces el paso desde dentro y fuera. La puerta se puede abrir en sentido contrario al de evacuación con la llave tras su desbloqueo. Para evitar la apertura desde fuera, la puerta se debe volver a cerrar siempre con la llave.

Herraje: picaporte dentro/picaporte fuera



Apertura de emergencia en el sentido de la evacuación

- Abra la puerta con el tirador desde dentro.
- Solo se puede abrir desde fuera tras girar la llave hasta el tope de desbloqueo y, a continuación, activar el tirador para el retroceso del picaporte.



Apertura de la puerta cerrada con llave Apertura por dentro:

- Gire la llave hasta el tope de desbloqueo y accione entonces el picaporte con el tirador.

Apertura por fuera:

- Gire la llave hasta el tope de desbloqueo y accione entonces el picaporte con el tirador.



Nota:

Se puede pasar por ambos lados.



Enclavamiento de la puerta en ambos sentidos

Para bloquear el enclavamiento del todo, gire la llave hasta el tope de bloqueo. Así se llega a la posición básica.



¡Atención! Para no poder abrir la puerta por fuera, se debe cerrar con llave.

Función de paso D

Descripción

Para puertas en las que se debe evitar básicamente una apertura no autorizada desde fuera, pero que deban posibilitar a veces el paso desde dentro y fuera. Tras activar la manilla por dentro, la puerta también se puede abrir por fuera con el tirador, p. ej., para cuerpos de salvamento y/o para avanzar en sentido contrario al de evacuación. Para evitar la apertura desde fuera, la puerta se debe volver a cerrar siempre con la llave.

Herraje: picaporte dentro/picaporte fuera



Apertura de emergencia en el sentido de la evacuación

- Abra la puerta con el tirador desde dentro.
- A continuación, está garantizada la apertura de la puerta con el tirador por fuera y dentro (p. ej., para cuerpos de salvamento y ayuda).



Apertura de la puerta cerrada con llave

Apertura por dentro:

- Gire la llave hasta el tope de desbloqueo y accione entonces el picaporte con el tirador.

Apertura por fuera:

- Gire la llave hasta el tope de desbloqueo y accione entonces el picaporte con el tirador.



Nota:

Se puede pasar por ambos lados.



Enclavamiento de la puerta en ambos sentidos

Para bloquear el enclavamiento del todo, gire la llave hasta el tope de bloqueo. Así se llega a la posición básica.



¡Atención! Para no poder abrir la puerta por fuera, se debe cerrar con llave y, por dentro, no se debe poder accionar el tirador.



Nota: La función D (intrusión el picaporte externo en una situación de pánico) puede ser accionado solamente en la hoja activa (el picaporte de dentro) del elemento de puerta de dos hojas. Si se abre una puerta de dos hojas en la hoja inactiva, el tirador exterior de la hoja activa no está activado. Por lo tanto, se recomienda el uso de la función D sólo en puertas de una hoja.

1.6 Indicaciones de seguridad importantes

Las indicaciones de seguridad enumeradas a continuación revisten una importancia fundamental en el montaje y la utilización de los cierres para salidas de emergencia/cierre antipánico panicLock AP4, por lo que deberán ser cumplidas en todo momento.

- Lea el instrucciones de montaje, operación y mantenimiento en un lugar accesible. Tras la instalación de la puerta deberá ser entregado al cliente final.
- El fabricante no será responsable de los daños ocasionados por el uso contra lo prescrito del mecanismo de cierre.
- Por motivos de seguridad, los mecanismos han sido dimensionados para ser utilizados en combinación con piezas originales Winkhaus. El empleo de otros componentes podría tener consecuencias negativas para las propiedades del cierre.
- Por motivos de seguridad, jamás deben realizarse reformas, modificaciones o reparaciones provisionales por cuenta propia. Al reemplazarse componentes, no deben utilizarse más que piezas de repuesto originales.
- Winkhaus no se responsabilizará de daños ocasionados por una reparación, modificación o mantenimiento deficientes.
- Al usar en puertas de protección contra incendios/humo, se debe comprobar su idoneidad conforme a su certificado.
- Con sustitución o combinación de cerraduras Winkhaus panicLock siguiente debe ser observado estrictamente: En puerta de dos hojas son siempre activos e inactivos de bloqueo el uso común misma generación (es decir, los dos pestillos funcionan ya sea como los llamados AP3 o AP4, una combinación de AP3 a AP4 en mismo elemento puerta no está permitido!).
- Cerraduras para las alas activas de puerta de dos hojas no utilice para puerta de una hoja!

1.7 Aclaración de las abreviaturas

En este manual de instrucciones se emplean las siguientes designaciones o abreviaturas:

AP4	Cierres para salidas de emergencia/cierre antipánico 4. Generation
AV3 OR	Cierre automático sin cerrojo principal
KG	La solución para guarderías
BM	Cierre de seguridad para puertas blueMotion
Picaporte	el picaporte/juego el picaporte
FS	Protección antiincendios
panicLock	Cierres para salidas de emergencia/cierre antipánico
RZ	Cilindro suizo (p. ej. KABA)
SG	Empuñadura de barra
T	Cierre de seguridad para puertas

1.8 Fábrica

Producto	Fabricante & Fábrica
Cerradura	Aug. Winkhaus GmbH & Co. KG Berkeser Straße 6 D-98617 Meiningen-Dreißigacker DO 9.19
Picaporte	FSB Franz Schneider Brakel GmbH Nieheimer Straße 38 D-33034 Brakel DO 20.3
	HOPPE AG Havelstraße 31 D-35620 Stadtlendorf DO 20.7, DO 20.20
	GLUTZ AG Segetzstrasse 13 CH-4502 Solothurn, Schweiz certificado del ift no. 235-6014391-1-1; BAY18

Producto	Fabricante & Fábrica
Picaporte	HEWI Heinrich Wilke GmbH Hagenstraße 2 D-34454 Bad Arolsen-Mengershausen VE 30-26
	ECO Schulte GmbH Iserlohner Landstraße 117 D-58706 Menden DO 20.1
	Erich Dieckmann GmbH Grüner Talstrasse 18 - 22 D-58662 Iserlohn DO 20.16
	HERMAT Frohnbergstraße 23 D-92256 Hahnbach número ift-registro: 2308000244-1-3
	Rohrbacher Schlosswarenfabrik Wilh. Grundmann GmbH Wilh. Grundmann Strasse 24 A-3170 Hainfeld DO 20.26
	Südmetail Beschläge GmbH Sägewerkstraße 5 D-83404 Ainringen/Hammerau certificado del ift no. 235-8008783-4-5
	FSB Franz Schneider Brakel GmbH Nieheimer Straße 38 D-33034 Brakel DO 30.09
Empuñadura de barra	ECO Schulte GmbH Iserlohner Landstraße 117 D-58706 Menden DO 30.03

Producto	Fabricante & Fábrica
Especial cerradero/cerradero eléctrico	ASSA ABLOY Sicherheitstechnik GmbH Bildstockstraße 20 D-72458 Albstadt DO 22.0
	GEZE GmbH (anteriormente IST Systems GmbH) Reinhold-Vöster-Str. 21-29 D-71229 Leonberg DO 22.1
	dormakaba Deutschland GmbH (DORMA) DORMA Platz 1 D-58256 Ennepetal DO 2.1

2 Descripción del producto

- Un cierre para salidas de emergencia/cierre antipánico probado consta de los siguientes elementos: cierre, cerradero, herraje, cilindro perfilado.
- Funcionamiento del cierre para salidas de emergencia/cierre antipánico:
 - a) Cerrarlo manualmente para panicLock AP4
 - Bloqueo/desbloqueo de los medios de la llave (90 ° rotación de la llave), hasta el tope, a continuación extracción de la llave (Retire la llave)
 - Después de bloqueo están todos los cerrojos giratorios y el cerrojo principal están introducidos y bloqueados.
 - b) Cerradura automática panicLock AV3 OR
 - Cerrar la puerta, pestillos de cierre cerrojo automático y se bloquean
- Los cierres se abren con el picaporte según EN 179/empuñadura de barra según EN 1125 fácilmente en el sentido de huida.
 - Excepción: panicLock AV3 OR sólo se puede utilizar en conjunción con picaporte según EN 179.

2.1 panicLock AP4 para puertas de 1 y/o 2 hojas

Las cerrres para salidas de emergencia/cierre antipánico mecánicas en una variante panicLock AP4 (conforme a DIN EN 179 y DIN EN 1125) con:

- función de conmutación B (nuez dividida)
- función de paso D (nuez dividida)
- función de cambio E (nuez continua),

satisfacen todos los requisitos para una apertura rápida desde dentro, y protegen desde fuera gracias a los cerrojo giratorio macizos. Aptas para puertas de 1 y/o 2 hojas de aluminio, madera y PVC. En el caso de las puertas de 2 hojas, son posibles tanto las variantes antipánico como las puertas de 2 hojas con una hoja pasiva fija requerida. Montaje sencillo de la solución de dos hojas sin necesidad de vástagos roscados o vástagos de cerrojos enrasados autoactivables.

Winkhaus panicLock AP4 exige un cilindro de perfil por lo general con posición de paletón $\pm 30^\circ$, con función de giro libre suave o posición de paletón rígido.

2.2 panicLock blueMotion, cerradura multipunto motorizada con función de cambio E

La cerrres para salidas de emergencia/cierre antipánico motorizada blueMotion se puede equipar de forma óptima como panicLock BM EN179 (según DIN EN 179) y como panicLock BM EN1125 (según DIN EN 1125). Garantiza el bloqueo y desbloqueo motorizado seguro de las puertas de emergencia, además del habitual desbloqueo mecánico de las puertas de emergencia desde el interior. Aptas para puertas de 1 y/o 2 hojas con una hoja pasiva fija de aluminio, madera y PVC.

Utilice sólo cilindros antipánico de giro libre con función antibloqueo FZG y posición de paletón máx. $\pm 30^\circ$! Con panicLock BM se debe usar siempre el pack de acumulador autorizado T-HT AKKU MIT LADESCHALTUNG 24 V DC.

2.3 panicLock AP179 AV3 OR, cerradura multipunto automática con función de cambio E

Las cerraduras automática de salida de emergencia mecánicas con seguridad automática mediante dos cerrojo giratorio macizo autoactivables y gatillo de cierre de las variantes panicLock M 179 (según DIN EN 179) con función de cambio E (nuez continua), satisfacen todos los requisitos para una apertura rápida desde dentro, y protegen desde fuera gracias a los picos de loro macizos. Aptas para puertas de 1 hoja y/o puertas de 2 hojas con hoja pasiva fija de aluminio, madera y PVC.

Winkhaus panicLock AV3 OR (sin cerrojo principal) exige un cilindro de perfil por lo general con posición de paletón $\pm 45^\circ$, con función de giro libre suave o posición de paletón rígido.

2.4 panicLock AP179 AV3 OR KG, La solución para guarderías

Los jardines de infancia necesitan „puertas seguras“ en el día a día para que los niños no salgan del centro sin vigilancia. Al mismo tiempo, los pequeños deben poder salir fuera por sí solos en caso de emergencia. Además, el centro debe estar protegido también contra visitas y robos no deseados.

Por eso, con la cerradura automática de salida de emergencia panicLock AP179 AV3 OR KG, Winkhaus ofrece un sistema preparado para estas tareas como solución para guarderías. De esta manera, se flexibiliza el margen de diseño en un ámbito sujeto a estrictas normativas. En las horas nocturnas, se impide el acceso desde fuera. Para los horarios a la hora de entrada y salida es temporal posibilidad de acceso externo. Por dentro, la puerta se puede abrir las 24 horas como salida de emergencia.

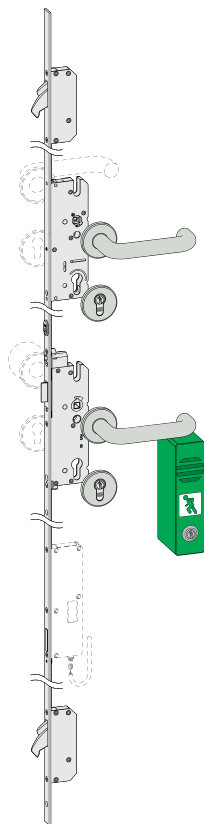

Apertura de emergencia en el sentido de la evacuación

- Por dentro, la puerta se puede abrir las 24 horas como salida de emergencia.
- Apertura de la puerta desde dentro con un solo movimiento de la mano.
- Funcionamiento facilísimo en caso de emergencia con una altura de manilla conforme a DIN.



Nota:

Dos variantes de apertura antipánico:

- GFS-limitador de apertura, EN 179 monomaneal
- Limitador de apertura DENI Exit 2.3100100

Manilla para adultos a 1550 mm de altura (posibilidad de marcha continua).

Apertura

Aplicación 1:

- apertura mecánica (función B) con picaporte interior y exterior en la posición superior del picaporte
- Posibilidad de activación manual temporal del picaporte exterior a la hora de entrada y salida (función B)

Aplicación 2 (opcional):

- apertura mecánica con picaporte interior en la posición superior del picaporte (utilización del mismo enclavamiento, se suprime el picaporte exterior)
- Para 1 hoja: puertas con función de cierre B o E (se suprime el picaporte exterior superior); y 2 hojas: puertas con hoja pasiva fija sin función antipánico

Aplicación 3 (opcional):

- desbloqueo remoto eléctrico blueMatic EAV mediante pulsador o a través de un temporizador (caja del motor instalable a posteriori)



¡Atención! Si la puerta no se pudiera abrir desde el exterior con la función B, se debe desactivar con la llave al utilizar el picaporte exterior.

3 Instrucciones de montaje

- 1) Frese el elemento de la puerta conforme a las directrices de Winkhaus (p. ej. consulte el anexo y/o el catálogo técnico/planos de fresado) y procure un elemento sin tensión. Con elementos de puerta alabeados o daños, no se debe montar el cierre.
- 2) La selección, combinación y montaje del cerrojo, los cerraderos, el cilindro perfilado y el herraje (cuadradillo 9 mm) para guarniciones FS tienen que verificarse conforme a lo establecido en los documentos técnicos del fabricante (respectivo). Monte a mano el tirador/herraje comprobar para un funcionamiento suave.



¡PELIGRO! AVISO MUY IMPORTANTE!

Las cerrres para salidas de emergencia/cierre antipánico pueden bloquearse, si no se usan con un cilindro apropiado. En este caso no podrá abrirse la salida de emergencia y/o el cierre puede dañarse o romperse.

Se deben usar cilindros de perfil conforme a EN 1303 (clase C de protección anticorrosión) por lo general con posición de paletón $\pm 30^\circ$, con función de giro libre suave o posición de paletón rígido. Para evitar bloqueos del cierre, no puede haber ninguna llave ni llavero en el cilindro de cierre.

Al usar cilindros de perfil electrónico de Winkhaus, se deben emplear las variantes blueChip o blueSmart modelo .../18! Especialmente con (el puño) cilindros electrónicos tiene que ser debido a un aumento del efecto de arrastrar a un defecto caso seguro!

¡Atención! Las excepciones son panicLock AP179/AP1125 y panicLock blueMotion EN179/1125. Éstos son sólo cilindro antipánico con función antibloqueo FZG, posición de cierre de la leva máx. $\pm 30^\circ$ ser utilizado!

¡Cuando se utilizan cilindros de perfil Winkhaus para panicLock BM, solo son posibles las variantes mecánicas ... / 15!



Nota: Para el cerrojo y los cerraderos, véase el manual de planificación Winkhaus "gama de productos cierre de seguridad para puertas".

- 3) Los cierres son sólo aptos para la instalación de un herraje con función de cambio/con pasador de tirador dividido. No aplique fuerza al montar el pasador del tirador.
- 4) Es necesario comprobar que las puertas hayan sido instaladas correctamente (por ejemplo, juego del rebajo y alineación, juego del rebajo residual entre cerradura y cerradero - puerta de una hoja 4 ± 2 mm, puerta de dos hojas $4 + 2$ mm) y no presenten alabeos.



Nota: El correcto funcionamiento del bloqueo de panicLock AP4 solo es posible con el cilindro de perfil atornillado.

- 5) De emplearse cierres de seguridad para puertas, cerraderos, sellados y aparatos cierrapuertas, su regulación se verificará de modo que no interfiera con el funcionamiento el picaporte conforme a lo prescrito en EN 179 (fuerza de desbloqueo máxima 70 N) y con EN 1125 (fuerza de desbloqueo máxima 80 N) en el empuñadura de barra. Las fuerzas de desbloqueo máximas permitidas (fuerzas de actuación) se realizan por el ajustamiento de la actuación del gatillo y no por el ajustamiento del cerrojo giratorio macizo.
- 6) Los cierres panicLock T-AP4 E1/B1/D1 se deben emplear en puertas de 1 hoja o la hoja activa de puertas de 2 hojas con hoja pasiva fija; los T-AP4 E2/B2/D2 en la hoja activa de puertas de 2 hojas; y los T-AP4 "TE" para la hoja pasiva de puertas de 2 hojas.
- 7) Material de sujeción en las distintas puertas (puertas de madera, PVC o metálicas):
Cerrojo y cerraderos: tornillos máximo 4 x ... mm (longitud en función del sistema de la puerta)
Herraje: véanse las instrucciones de montaje del fabricante de los herrajes.

- 8) El herraje debería instalarse normalmente con la puerta cerrada a una altura sobre la superficie del suelo ya terminado situada entre 900 mm y 1.100 mm (especificación analógico de EN 179/1125).
- 9) Para mantener la puerta en posición cerrada, no debería instalarse ningún otro cierre además del definido en la presente norma sin contar con la autorización previa de las autoridades competentes.
- 10) En la parte interior de la puerta debería encontrarse el pictograma de salida de emergencia, justo por encima de la barra o en la misma barra si dispone de suficiente superficie como para insertar el gráfico.
- 
- 11) Tras haberse montado el cierre para salidas de emergencia: Se inspeccionará y accionará mecánicamente el cierre, con el fin de asegurarse de que todos sus componentes funcionen correctamente. Comprobar la fuerza que debe aplicarse al mecanismo para liberarlo, mediante un dinamómetro y anotarlos para comprobaciones posteriores.
- 12) La construcción de un cierre para salidas de emergencia/cierre antipánico debe garantizar siempre que, tras su accionamiento, la puerta se abrirá sin problemas en la dirección de escape.
- 13) Un cierre para salidas de emergencia/cierre antipánico fabricado según lo especificado en la presente norma está diseñado para ser instalado en hojas de puerta que no superen 200 kg de peso, 3000 mm de altura y 1600 mm de ancho, incluyendo el rebajo a media madera.
- 14) Se encuentren abiertos o cerrados, los dispositivos de accionamiento (externos) no deberán impedir en ningún caso que el cierre de emergencia pueda abrirse desde dentro.



Nota: En puertas de protección contra incendios y humo de 2 hojas, se deben montar cierrapuertas + reguladores de secuencia de cierre/puertas de arrastre (p. ej. conforme a EN 1158) según los requisitos urbanísticos legales.

3.1 Instalaciones alternativas

3.1.1 Herraje exterior

Se pueden utilizar herraje exteriores según DIN 18273 con prueba de conformidad válida.

3.1.2 Especial cerradero/cerradero electrico

Alternativa a los cerraderos estandar, excepto para el tipo **T-API179 AV3 OR**, pueden equiparse cerraderos y cerraderos electricos de la series:

GEZE (anteriormente IST): FT 200, FT 201, FT500, FT 501, R 7000,
R 7001, A 7000
effeff / ASSA ABLOY: 142, 131, 111, 19, 116, 118, 119 y 611
dormakaba Deutschland (DORMA): Fire 447 y Smoke 117
estar equipado.

Utilizando porteros eléctricos de effeff/ASSA ABLOY 19, 116, 118, 119, 611 y IST A 7000 nerse en la posición 4 de el esquema de clasificación (nota de la clasificación norma anti fuego) un 0 (cero= no apto).

Ejemplo:

3	7	6	0	1	3	4	1	A
---	---	---	---	---	---	---	---	---

Los cerradero electrico con función de liberación diurna, con la excepción de T-API179 AV3 OR FF, solo están permitidos si no se utilizan en puertas de protección contra incendios y humo. El pestillo día T-TAGESFALLE TAFA se puede usar para la función de liberación diurna para la cerradura T-API179 AV3 OR (no para usar en puertas de protección contra incendios y humo).

Los cerradero electrico con función de liberación diurna y/o diseño de corriente de circuito cerrado no están permitidos en EN 1125.

Artículo	Cerraderos electricos		Pestillo día (TaFa)	
	con todos los días desbloqueo	sin de día desbloqueo	con todos los días desbloqueo	sin de día desbloqueo
panicLock AP4 según EN 179	X	X	—	—
panicLock AP4 según EN 1125	—	X	—	—
panicLock AP179 AV3 OR/AV3 OR KG según EN 179	—	—	X	X
panicLock BM EN 179	X	X	—	—
panicLock BM EN 1125	—	X	—	—
Puertas de protección contra incendios y humo	—	X	—	—

X = aplicable; — = no aplicable



¡Atención! Existen excepciones para puertas de protección contra incendios y humo o puertas antipánico según DIN EN 1125. Estos solo pueden estar equipados con un abre-puertas de cerraderos electricos que funcione sin desbloqueo diario.



Nota: Cerraderos especiales y huelgas actuales que cerraderos electricos están en cerradura para puertas para perfiles segundo/inactivo cerraduras no utilizable (p. ej. T-AP4 1125/179 UTE ...).



Nota: En puertas de protección contra incendios, se deben tener en cuenta, dado el caso, las disposiciones nacionales dentro de la UE. En puertas antifuego solo pueden utilizarse porteros eléctricos especiales equipados con esta función. Los cerraderos deben a su vez haber superado también las normativas y certificados correspondientes.

3.1.3 Dispositivos de seguridad

Básicamente no hay objeciones a asegurar puertas en las rutas de escape con limitador de apertura de la puerta especificadas a continuación con respecto a la función de los sistemas de bloqueo (p. ej. para la activación de la alarma en caso de uso no autorizado).

Los herrajes antipánico según EN 1125 deben asegurarse con con limitador de apertura GfS con la parte de inserción de barras antipánico.

- GFS-limitador de apertura, EN 179 monomanual

Fabricante: GfS Gesellschaft für Sicherungstechnik mbH
Tempowerkring 15
D-21079 Hamburg

- Limitador de apertura DENI Exit 2.3100100

Fabricante: Niederhoff & Dellenbusch GmbH & Co. KG
Nordring 26-30
D-42579 Heiligenhaus

No hay preocupaciones sobre el uso de los contactos de monitoreo que se enumeran a continuación.

Fabricante: Aug. Winkhaus GmbH & Co. KG
Berkeser Str. 6
D-98617 Meiningen-Dreißigacker

Núm. artículo	Productos	adecuado para cerradura
5061128	T-VERRIEGELUNGS-KONTAKT VSK VDS AP4 0,2M	utilizable, reacondicionado para 1 + 2 bloqueos de panicLock AP4 activos y inactivos
5070006	T-RSK MV/UMV MT VDS-C 4M GR	se puede utilizar para puertas de una hoja (NO para cerraduras inactivas "UTE")
5067305	T-HT RSK SMART II 6M KAB + MA + BS SW/SL	

Los dispositivos de seguridad no deben considerarse parte de las cerraduras de las salidas de emergencia según EN 179: 2008. En caso de duda, la idoneidad debe probarse por separado.

3.2 Modificación derecha/izquierda o vía de escape

Modificación derecha/izquierda (Reglaje de gatillo)

3

Pisar 1

Afloje el tornillo en la parte posterior de la caja de la cerradura con un destornillador Phillips (PZ2).

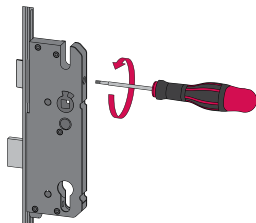

Pisar 2

Retire la gatillo de cierre.

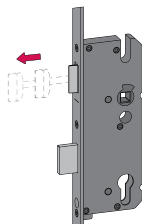

Pisar 3

Gire la gatillo de cierre 180 °.

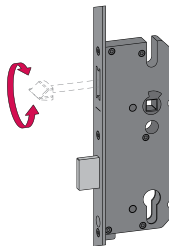

Pisar 4

Instale la gatillo de cierre.

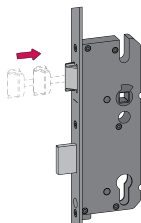

Pisar 5

Apriete el gatillo de cierre con un destornillador Phillips (PZ2) (máx. 2,5 Nm) y asegúrese de que el pestillo esté colocado correctamente en la guía del gatillo de cierre y que se pueda atornillar completamente.

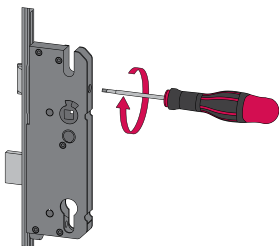

Después del ajuste del gatillo

Realice una prueba de funcionamiento y compruebe que la retracción del gatillo sea correcta.

Reglaje de la dirección de escape

Pisar 1

3

El tornillo en el lado de la caja de la cerradura con un afloje y retire el destornillador plano (0,8 x 4,0).

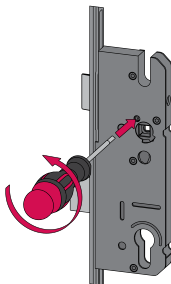

Pisar 2

Gire la caja de la cerradura 180°.

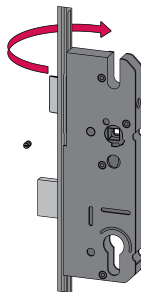

Pisar 3

Corrija el tornillo en el costado de la caja de la cerradura posición y apriete con un destornillador plano (0,8 x 4,0) (máx. 2,5 Nm).

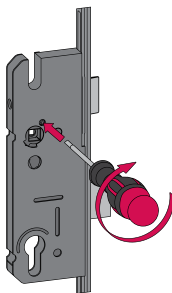

Ajuste según la dirección de escape

Realice una prueba de funcionamiento y compruebe que la retracción del gatillo sea correcta.

Información cajetín

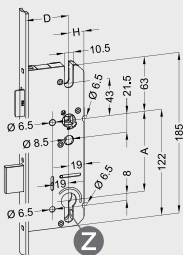

Aguja trasera:

con llave caja de cerradura
H = 17,5 mm



⚠ Atención!

Cilindros de perfil
por lo general
con posición de
paletón $\pm 30^\circ$,
con función de
giro libre suave

o posición de paletón rígido.



Nota: Modificación derecha/izquierda (reglaje de gatillo) o.
reglaje de la dirección de escape, ver punto "3.2".

A	Distancia manilla - cilindro	G	La manilla	L	Longitud T (STV)
D	Aguja	H	Aguja trasera	**	acortable

Variante para puerta de una hoja panicLock AP4 según EN 179/1125

3

Pletina	L (T)	B	C	D	E	F	G
---------	-------	---	---	---	---	---	---

Función de cambio E

T-AP4 E1 F1660 ...	2105	770,5	719,5	35 - 65	753,5	736,5	1050
T-AP4 E1 F1662 ...	2105	770,5	574,5	35 - 55	753,5	591,5	1050
T-AP4 E1 F1669 ...	2400	770,5	1074,5	35, 45	753,5	1091,5	1050
T-AP4 E1 F2060 ...	2105	770,5	719,5	45 - 80	753,5	736,5	1050
T-AP4 E1 F2062 ...	2105	770,5	574,5	45 - 65	753,5	591,5	1050
T-AP4 E1 F2069 ...	2400	770,5	1074,5	55, 65	753,5	1091,5	1050
T-AP4 E1 F2460 ...	2105	770,5	719,5	35 - 45	753,5	736,5	1050
T-AP4 E1 F2462 ...	2105	770,5	574,5	45	753,5	591,5	1050
T-AP4 E1 U2293 ...	2105	770,5	719,5	45	753,5	736,5	1020
T-AP4 E1 U24184 ...	1750	770,5	719,5	45, 55	753,5	736,5	900,5
T-AP4 E1 U2418462 ..	1605	770,5	574,5	45, 55	753,5	591,5	900,5
T-AP4 E1 U2418469 ..	2090	770,5	1074,5	45, 55	753,5	1091,5	900,5
T-AP4 E1 U24185 ...	1750	770,5	719,5	34	753,5	736,5	900,5
T-AP4 E1 U2460 ...	2105	770,5	719,5	35 - 65	753,5	736,5	1050
T-AP4 E1 U2462 ...	2105	770,5	574,5	35 - 50	753,5	591,5	1050
T-AP4 E1 U2469 ...	2400	770,5	1074,5	35, 45	753,5	1091,5	1050
T-AP4 E1 U2471 ...	2250	770,5	719,5	35 - 65	753,5	736,5	1050
T-AP4 E1 U2488 ...	2105	770,5	574,5	35	753,5	591,5	1050

Función de conmutación B

T-AP4 B1 F1660 ...	2105	770,5	719,5	35 - 65	753,5	736,5	1050
T-AP4 B1 F1662 ...	2105	770,5	574,5	35 - 65	753,5	591,5	1050
T-AP4 B1 F1669 ...	2400	770,5	1074,5	45	753,5	1091,5	1050

Variante para puerta de una hoja panicLock AP4 según EN 179/1125

Pletina	L (T)	B	C	D	E	F	G
T-AP4 B1 F2060 ...	2105	770,5	719,5	45 - 65	753,5	736,5	1050
T-AP4 B1 F2062 ...	2105	770,5	574,5	45 - 65	753,5	591,5	1050
T-AP4 B1 F2069 ...	2400	770,5	1074,5	55, 65	753,5	1091,5	1050
T-AP4 B1 F2460 ...	2105	770,5	719,5	35 - 45	753,5	736,5	1050
T-AP4 B1 U2293 ...	2105	770,5	719,5	35, 45	753,5	736,5	1020
T-AP4 B1 U24184 ...	1750	770,5	719,5	45, 55	753,5	736,5	900,5
T-AP4 B1 U2418462 ...	1605	770,5	574,5	45, 55	753,5	591,5	900,5
T-AP4 B1 U24185 ...	1750	770,5	719,5	34	753,5	736,5	900,5
T-AP4 B1 U2460 ...	2105	770,5	719,5	35 - 55	753,5	736,5	1050
T-AP4 B1 U2462 ...	2105	770,5	574,5	45	753,5	591,5	1050
T-AP4 B1 U2469 ...	2400	770,5	1074,5	35, 45	753,5	1091,5	1050
T-AP4 B1 U2471 ...	2250	770,5	719,5	35, 45	753,5	736,5	1050

Función de paso D

T-AP4 D1 F1660 ...	2105	770,5	719,5	35 - 65	753,5	736,5	1050
T-AP4 D1 F1662 ...	2105	770,5	574,5	35 - 55	753,5	591,5	1050
T-AP4 D1 F2060 ...	2105	770,5	719,5	45 - 65	753,5	736,5	1050
T-AP4 D1 F2062 ...	2105	770,5	574,5	55, 65	753,5	591,5	1050
T-AP4 D1 F2460 ...	2105	770,5	719,5	35 - 45	753,5	736,5	1050
T-AP4 D1 U2460 ...	2105	770,5	719,5	35 - 45	753,5	736,5	1050
T-AP4 D1 U2462 ...	2105	770,5	574,5	45	753,5	591,5	1050
T-AP4 D1 U2471 ...	2250	770,5	719,5	35	753,5	736,5	1050

Variante puerta de dos hojas "Hoja activa" panicLock AP4 según EN 179/1125

3

Pletina	L (T)	B	C	D	G
Función de cambio E					
T-AP4 E2 F1660 ...	2105	770,5	719,5	35 - 65	1050
T-AP4 E2 F1662 ...	2105	770,5	574,5	35 - 55	1050
T-AP4 E2 F1669 ...	2400	770,5	1074,5	45	1050
T-AP4 E2 F2060 ...	2105	770,5	719,5	45 - 65	1050
T-AP4 E2 F2062 ...	2105	770,5	574,5	45 - 65	1050
T-AP4 E2 F2069 ...	2400	770,5	1074,5	65	1050
T-AP4 E2 F2460 ...	2105	770,5	719,5	45	1050
T-AP4 E2 U24385 ...	2105	770,5	719,5	34	1050
T-AP4 E2 U2460 ...	2105	770,5	719,5	35, 45	1050
T-AP4 E2 U2462 ...	2105	770,5	574,5	45	1050
T-AP4 E2 U2469 ...	2400	770,5	1074,5	35, 45	1050
T-AP4 E2 U2471 ...	2250	770,5	719,5	35, 45	1050

Función de conmutación B					
T-AP4 B2 F1660 ...	2105	770,5	719,5	35 - 65	1050
T-AP4 B2 F1662 ...	2105	770,5	574,5	35 - 65	1050
T-AP4 B2 F1669 ...	2400	770,5	1074,5	45	1050
T-AP4 B2 F2060 ...	2105	770,5	719,5	45 - 65	1050
T-AP4 B2 F2062 ...	2105	770,5	574,5	65	1050
T-AP4 B2 F2069 ...	2400	770,5	1074,5	55, 65	1050
T-AP4 B2 U2460 ...	2105	770,5	719,5	35, 45	1050
T-AP4 B2 U2462 ...	2105	770,5	574,5	35, 45	1050
T-AP4 B2 U2469 ...	2400	770,5	1074,5	45	1050
T-AP4 B2 U2471 ...	2250	770,5	719,5	35	1050

Variante puerta de dos hojas "Hoja pasiva" panicLock AP4 TE según EN 179

Pletina	L	D	E	F	M	N
según EN 179						
T-AP4 179 UTE2460 L10 35/9 UMEV2	1466,2	35	760,5	729,5	750	710
T-AP4 179 UTE2460 L10 45/9 UMEV2	1466,2	45	760,5	729,5	750	710
T-AP4 179 UTE2460 L10 55/9 UMEV2	1466,2	55	760,5	729,5	750	710
T-AP4 179 UTE2460 L10 65/9 UMEV2	1466,2	65	760,5	729,5	750	710
T-AP4 179 UTE2462 L10 35/9 UMEV2	1321,2	35	760,5	584,5	750	565
T-AP4 179 UTE2462 L10 45/9 UMEV2	1321,2	45	760,5	584,5	750	565
T-AP4 179 UTE2462 L10 55/9 UMEV2	1321,2	55	760,5	584,5	750	565
T-AP4 179 UTE2462 L10 65/9 UMEV2	1321,2	65	760,5	584,5	750	565
T-AP4 179 UTE2469 L10 35/9 UMEV2	1821,2	35	760,5	1084,5	750	1065
T-AP4 179 UTE2469 L10 45/9 UMEV2	1821,2	45	760,5	1084,5	750	1065
T-AP4 179 UTE2469 L10 55/9 UMEV2	1821,2	55	760,5	1084,5	750	1065
T-AP4 179 UTE2469 L10 65/9 UMEV2	1821,2	65	760,5	1084,5	750	1065
T-AP4 179 UTE2471 L10 45/9 UMEV2	1466,2	45	760,5	729,5	750	710
T-AP4 179 UTE2471 L10 55/9 UMEV2	1466,2	55	760,5	729,5	750	710
T-AP4 179 UTE2471 L10 65/9 UMEV2	1466,2	65	760,5	729,5	750	710
T-AP4 179 UTE2471 L10 70/9 UMEV2	1466,2	70	760,5	729,5	750	710
T-AP4 179 UTE2471 L10 80/9 UMEV2	1466,2	80	760,5	729,5	750	710
T-AP4 179 UTE2488 L10 45/9 UMEV2	1321,2	45	760,5	584,5	750	565
T-AP4 179 UTE2488 L10 55/9 UMEV2	1321,2	55	760,5	584,5	750	565
T-AP4 179 UTE2488 L10 65/9 UMEV2	1321,2	65	760,5	584,5	750	565
T-AP4 179 UTE2488 L10 70/9 UMEV2	1321,2	70	760,5	584,5	750	565
T-AP4 179 UTE2488 L10 80/9 UMEV2	1321,2	80	760,5	584,5	750	565

Variante puerta de dos hojas "Hoja pasiva" panicLock AP4 TE según EN 1125

3

Pletina	L	D	E	F	M	N
según EN 1125						
T-AP4 1125 UTE2460 L10 35/9 UMEV2	1466,2	35	760,5	729,5	750	710
T-AP4 1125 UTE2460 L10 45/9 UMEV2	1466,2	45	760,5	729,5	750	710
T-AP4 1125 UTE2460 L10 55/9 UMEV2	1466,2	55	760,5	729,5	750	710
T-AP4 1125 UTE2460 L10 65/9 UMEV2	1466,2	65	760,5	729,5	750	710
T-AP4 1125 UTE2462 L10 35/9 UMEV2	1321,2	35	760,5	584,5	750	565
T-AP4 1125 UTE2462 L10 45/9 UMEV2	1321,2	45	760,5	584,5	750	565
T-AP4 1125 UTE2462 L10 55/9 UMEV2	1321,2	55	760,5	584,5	750	565
T-AP4 1125 UTE2462 L10 65/9 UMEV2	1321,2	65	760,5	584,5	750	565
T-AP4 1125 UTE2469 L10 35/9 UMEV2	1821,2	35	760,5	1084,5	750	1065
T-AP4 1125 UTE2469 L10 45/9 UMEV2	1821,2	45	760,5	1084,5	750	1065
T-AP4 1125 UTE2469 L10 55/9 UMEV2	1821,2	55	760,5	1084,5	750	1065
T-AP4 1125 UTE2469 L10 65/9 UMEV2	1821,2	65	760,5	1084,5	750	1065
T-AP4 1125 UTE2471 L10 45/9 UMEV2	1466,2	45	760,5	729,5	750	710
T-AP4 1125 UTE2471 L10 55/9 UMEV2	1466,2	55	760,5	729,5	750	710
T-AP4 1125 UTE2471 L10 65/9 UMEV2	1466,2	65	760,5	729,5	750	710
T-AP4 1125 UTE2471 L10 70/9 UMEV2	1466,2	70	760,5	729,5	750	710
T-AP4 1125 UTE2471 L10 80/9 UMEV2	1466,2	80	760,5	729,5	750	710
T-AP4 1125 UTE2488 L10 45/9 UMEV2	1321,2	45	760,5	584,5	750	565
T-AP4 1125 UTE2488 L10 55/9 UMEV2	1321,2	55	760,5	584,5	750	565
T-AP4 1125 UTE2488 L10 65/9 UMEV2	1321,2	65	760,5	584,5	750	565
T-AP4 1125 UTE2488 L10 70/9 UMEV2	1321,2	70	760,5	584,5	750	565
T-AP4 1125 UTE2488 L10 80/9 UMEV2	1321,2	80	760,5	584,5	750	565

Accesorios puerta de dos hojas "Hoja pasiva" panicLock AP4

Angulo de reenvío abajo	L	**
-------------------------	---	----

altura de la manilla 1050 mm

T-ASS-AP4I-U U24/6/487/1050 ME1 MC	487,3	-
T-ASS-AP4I-U U24/8/487/1050 ME1 MC	487,3	-
T-LD ASS-AP4I-U U24/6 487/1050/20 ME1 MC	487,3	-
T-LD ASS-AP4I-U U24/8 487/1050/20 ME1 MC	487,3	-

altura de la manilla 1020 mm

T-ASS-AP4I-U U24/6/457/1020 ME1 MC	457,3	-
T-ASS-AP4I-U U24/8/457/1020 ME1 MC	457,3	-

Angulo de reenvío arriba	L	**
--------------------------	---	----

T-ASS-AP4I-O U24/6/260 MC	260	130
T-ASS-AP4I-O U24/8/260 MC	260	130
T-ASS-AP4I-O U24/6/390 MC	390	130
T-ASS-AP4I-O U24/8/390 MC	390	130
T-ASS-AP4I-O U24/6/520 MC	520	130
T-ASS-AP4I-O U24/8/520 MC	520	130



Nota: Accesorios para puerta de dos hojas consulte el manual del producto "T-panicLock AP4".

Información cajetín

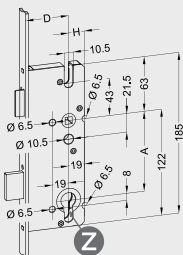

Aguja trasera:

con llave caja de cerradura
H = 18 mm



⚠ Atención!

Utilizar solamente
cilindro antipánico
con función
antibloqueo FZG,
posición de

cierre de la leva máx. $\pm 30^\circ$!

A	Distancia manilla - cilindro	G	La manilla	L	Longitud T (STV)
D	Aguja	H	Aguja trasera	**	acortable

Variante para panicLock blueMotion

3

Pletina	L (T)	B	C	D	E	F	G
según EN 179							
T-BM-EN179-F1660 ...	2105	770,5	719,5	45	753,5	736,5	1050
T-BM-EN179-F2060 ...	2105	770,5	719,5	65	753,5	736,5	1050
T-BM-EN179-U2460 ...	2105	770,5	719,5	35 - 50	753,5	736,5	1050
T-BM-EN179-U2469 ...	2400	770,5	1074,5	45	753,5	1091,5	1050
T-BM-EN179-U2471 ...	2250	770,5	719,5	35, 45	753,5	736,5	1050
T-BM-EN179-U247169 ...	2400	770,5	1074,5	45	753,5	1091,5	1050

según EN 1125

T-BM-EN1125-F2060 ...	2105	770,5	719,5	65	753,5	736,5	1050
T-BM-EN1125-U2460 ...	2105	770,5	719,5	40 - 65	753,5	736,5	1050
T-BM-EN1125-U2471 ...	2250	770,5	719,5	45	753,5	736,5	1050
T-BM-EN1125-U247169 ...	2400	770,5	1074,5	45	753,5	1091,5	1050

Diseños especiales: a petición



Nota: Accesorios para panicLock blueMotion consulte el "Manual de planificación o instrucciones de montaje, operación y mantenimiento blueMotion".



Nota: Debe solicitarse individualmente el casquillo magnético. Para cerradero largo tiras un diámetro de Ø 13,5 mm es perforar (ver ilustraciones del mecanizado panicLock blueMotion).



¡PELIGRO! Con panicLock blueMotion (BM), una acumulador con conexión de carga (T-HT AKKU MIT LADESCHALTUNG, artículo no. 2121455) debe ser instalada en principio!



¡Atención! El uso de blueMotion con la fuente de alimentación del marco "T-NETZTEIL RAHMEN 24 V DC" solo es posible sin acumulador, por lo que no se puede usar como bloqueo de cierres para salidas de emergencia/cierre antipánico de puertas de escape.

Información cajetín

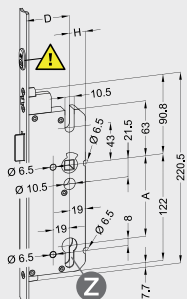

Aguja trasera:

con llave caja de cerradura
H = 18 mm

! El limitador de cámara es importante para que la cámara restante sea correcta y, por tanto, para la función día/noche. → ¡NO lo retire!



! **Atención!**
Necesidad del cilindro:

posición de la
leva de cierre
en levas no
regulables en
posición vertical de la llave debe
ser como máximo de 45°
derecha/ izquierda.

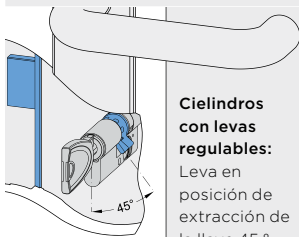

**Cilindros
con levas
regulables:**

Leva en
posición de
extracción de
la llave 45°,
las 4 en

dirección lado bisagra. Igualmente
la leva debe regularse.

A	Distancia manilla - cilindro	G	La manilla	L	Longitud T (STV)
D	Aguja	H	Aguja trasera	**	acortable

Variante para panicLock AP179 AV3 OR

3

Pletina	L (T)	B	C	D	E	F	G
según EN 179							
T-AP179-AV3OR-F1660 ...	2105	770,5	719,5	35 - 65	753,5	736,5	1050
T-AP179-AV3OR-F2060 ...	2105	770,5	719,5	35 - 65	753,5	736,5	1050
T-AP179-AV3OR-F2070 ...	1770	770,5	719,5	80	753,5	736,5	906
T-AP179-AV3OR-F2460 ...	2105	770,5	719,5	35	753,5	736,5	1050
T-AP179-AV3OR-F24300 ..	2105	770,5	719,5	45	753,5	736,5	957,5
T-AP179-AV3OR-F2477 ...	2170	770,5	719,5	45	753,5	736,5	1020
T-AP179-AV3OR-U24185 ..	1750	770,5	719,5	34	753,5	736,5	900,5
T-AP179-AV3OR-U2460 ...	2105	770,5	719,5	35 - 55	753,5	736,5	1050
T-AP179-AV3OR-U2469 ...	2400	770,5	1074,5	35	753,5	1091,5	1050
T-AP179-AV3OR-U2471 ...	2250	770,5	719,5	35	753,5	736,5	1050



Nota: Accesorios para panicLock AP179 AV3 OR consult el manual del producto "T-panicLock y Instrucciones de montaje, operación y mantenimiento blueMatic EAV".



Nota: panicLock AP179 AV3 OR sólo se puede utilizar en conjunción con picaporte según EN 179.

Variante para panicLock AP179 AV3 OR KG, para guarderías

3

Pletina	L (T)	B	C	D	E	F	G
según EN 179							
T-AP179-AV3OR KG B1 F1660 ...	2105	770,5	719,5	45	753,5	736,5	1050
T-AP179-AV3OR KG B1 F2060 ...	2105	770,5	719,5	45, 65	753,5	736,5	1050
T-AP179-AV3OR KG B1 U2460 ...	2105	770,5	719,5	35 - 50	753,5	736,5	1050
T-AP179-AV3OR KG B1 U2471 ...	2250	770,5	719,5	35, 45	753,5	736,5	1050



Nota: Accesorios para panicLock AP179 AV3 OR KG consult el manual del producto "T-panicLock AP4".



Nota: panicLock AP179 AV3 OR KG sólo se puede utilizar en conjunción con picaporte según EN 179.



Nota:
 Dos variantes de apertura antipánico:
 • GFS-limitador de apertura, EN 179 monomanual
 • Limitador de apertura DENI Exit 2.3100100

4 Mantenimiento y conservación

- A intervalos no superiores a un mes, el usuario o un representante autorizado por él deberían comprobar el mantenimiento, el funcionamiento y la suavidad de marcha del mecanismo de cierre!
- El mantenimiento, limpieza y cuidados deben ser llevados a cabo según las indicaciones del fabricante de cilindro.
- A intervalos regulares se comprobará que los herrajes importantes a efectos de seguridad no se hayan movido y no hayan sufrido ningún tipo de desgaste. Dependiendo de las especificaciones, se volverán a apretar los tornillos de sujeción y se reemplazarán las piezas defectuosas.
- Con el fin de no perjudicar la protección contra la corrosión de los herrajes, sólo se utilizarán agentes de limpieza y mantenimiento neutros que no contengan abrasivos.
- ¡Revisión! El cierres para salidas de emergencia/cierre antipánico para puertas deberá ser engrasado una vez al año o, como máximo, cada 20.000 ciclos de activación; y en caso necesario con mayor frecuencia (p. ej. cierre automático).

Adhesivos recomendados:

- a) Klüber, Klüberelectric KR 44-22
- b) Divinol, Profilube SL
- c) Divinol F14 EP
- d) Shell Gadus S2 V100

(T-POLFETT 10 GR STÖßEL N. artículo 5040239)

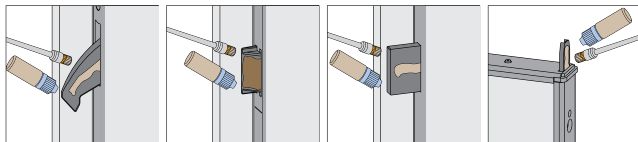

- Debe comprobarse regularmente que el elemento ofrece la resistencia adecuada y si esta bien montado, con ayuda de un dinamómetro deben medirse la fuerza necesaria a aplicar en la barra o manilla para liberar la salida de emergencia. Debe comprobarse si la fuerza a aplicar se ha modificado de manera importante comparándola con la que se aplicaba en el momento de la instalación.

5 Clasificación y Accesorios

5.1 Cierres para salidas de emergencia T-AP4 según EN 179

Núm. artículo	VS-Tipo	Función	Aguja	Distancia entre manilla - cilindro	Pletina	Clasificación	Drk
T-AP4 (1) a) b) c)	B/D	I, III, IV	35 - 80 mm	92 mm PZ 94 mm RZ	Plano ≥ 16 mm U ≥ 22 x 5 mm	376B135*2AB/D	1-9
T-AP4 (2) a) b) c)	A	I, III, IV	35 - 80 mm	92 mm PZ 94 mm RZ	Plano ≥ 16 mm U ≥ 22 x 5 mm	376B135*2AA	1-9
T-AP4 TE	C	-	35 - 100 mm	-	Plano ≥ 16 mm U ≥ 22 x 5 mm	376B1342AC	1-9

* ver herrajes / juego de picaporte

Altura máxima de hoja de puerta: 3000 mm
Anchura máxima de hoja de puerta: 1600 mm

Todas las cerraduras alternativamente con 1.5 mm biselado gatillo de cierre.
Todas las cerraduras alternativamente con la gatillo de cierre de 9° inclinada.



¡Atención! Uso de otras gatillo como gatillos estándar bajo condición de la suavidad previamente descrita y comprobada!

- a) El cierre puede hacerse como máximo con dos cerraduras adicionales.
- b) Con cilindros (PZ, RZ) estándar o medios cilindros la función antipánico de la cerradura solo está garantizada si la llave no esta introducida en el cilindro.
Pomo o cilindros especiales no afectan a la función propia puerta de escape.

- c) Todos los cilindros certificados según la normativa de ensayo FZG de la "Gütergemeinschaft Schlösser und Beschläge e. V." y "Cilindros de perfil conforme a EN 1303 (clase C de protección anticorrosión) por lo general con posición de paletón $\pm 30^\circ$ " pueden intercambiarse sin más certificado o comprobación.

5.1.1 Herrajes/ Juego de picaporte

Núm.	Fabricante	Codificación	Observación *
1	FSB	DO 20.3.01, DO 20.3.02	
2	HOPPE	DO 20.x.01, DO 20.x.02	
3	GLUTZ	certificado del ift no. 235-6014391-1-1; BAY18	
4	ECO	DO 20.1.01, DO 20.1.02	
5	HEWI	VE 30-26	
6	HERMAT	número ift-registro: 2308000244-1-3	
7	Diekmann	DO 20.16	
8	Wilh. Grundmann GmbH	DO 20.26	
9	Südmetall	certificado del ift no. 235-8008783-4-5	Al usar los herrajes, se debe ingresar un 4 (cuatro = 3000 N) en el esquema de clasificación respectivo en la 7ª posición (protección contra robo de seguridad)
* Ordene directamente a las empresas mencionadas			

5.2 Cierre antipánico T-AP4 según EN 1125

Núm. artículo	VS-Tipo	Función	Aguja	Distancia entre manilla - cilindro	Pletina	Clasificación	Kmb
T-AP4 (1) a) b) c)	B	I, III, IV	35 - 80 mm	92 mm PZ 94 mm RZ	Plano ≥ 16 mm U ≥ 22 x 5 mm	376B1321AB	1-3
T-AP4 (2) a) b) c)	A	I, III, IV	35 - 80 mm	92 mm PZ 94 mm RZ	Plano ≥ 16 mm U ≥ 22 x 5 mm	376B1321AA	1-3
T-AP4 TE	C	I	35 - 100 mm	-	Plano ≥ 16 mm U ≥ 22 x 5 mm	376B1321AC	1-3

5

Altura máxima de hoja de puerta: 3000 mm

Anchura máxima de hoja de puerta: 1600 mm

Todas las cerraduras alternativamente con 1.5 mm biselado gatillo de cierre.

Todas las cerraduras alternativamente con la gatillo de cierre de 9° inclinada.



¡Atención! Uso de otras gatillo como gatillos estándar bajo condición de la suavidad previamente descrita y comprobada!

- El cierre puede hacerse como máximo con dos cerraduras adicionales.
- Con cilindros (PZ, RZ) estándar o medios cilindros la función antipánico de la cerradura solo está garantizada si la llave no esta introducida en el cilindro.
- Todos los cilindros certificados según la normativa de ensayo FZG de la "Gütergemeinschaft Schlösser und Beschläge e. V." y "Cilindros de perfil conforme a EN 1303 (clase C de protección anticorrosión) por lo general con posición de paletón ± 30°" pueden intercambiarse sin más certificado o comprobación.

5.2.1 Empuñadura de barra

Núm.	Tipo Núm.	Codificación	Distancia entre manilla - cilindro	Longitud de la barra	Superficie de la barra
1	FSB 7980, 45°	DO 30.09	92 mm PZ 94 mm RZ UG	≤ 1150 mm	acero inoxidable, aluminio
2	ECO EPN 900 III, 45°	DO 30.03	92 mm PZ 94 mm RZ UG	≤ 1350 mm	acero inoxidable, acero
3	ECO EPN 900 IV, 45°	DO 30.03	92 mm PZ 94 mm RZ UG	≤ 1350 mm	acero inoxidable, acero, fundición de zinc a presión
Ordene directamente a las empresas mencionadas					



Nota: Empuñadura de barra debe tener un ángulo de giro de 45° obligatoria!

5.3 Cierres para salidas de emergencia T-AP179-AV3 OR, T-AP179-AV3 OR KG, T-BM-EN179

Núm. artículo	VS-Tipo	Función	Aguja	Distancia entre manilla - cilindro	Pletina	Clasificación	Drk
T-AP ^{b)}	B/D	I	35 - 80 mm	92 mm PZ 94 mm RZ	Plano ≥ 16 mm U ≥ 22 x 6 mm	376B1342AB/D	1-9
T-BM ^{b) c)}	B/D	I	35 - 80 mm	92 mm PZ 94 mm RZ	Plano ≥ 16 mm U ≥ 22 x 6 mm	376B1342AB/D	1-9
T-AP 179 AV3 OR ^{a) d) e)}	B/D	I	35 - 80 mm	92 mm PZ 94 mm RZ	Plano ≥ 16 mm U ≥ 22 x 6 mm	37601342AB/D	1-9
T-AP 179 AV3 OR FF ^{a) d) e)}	B/D	I	35 - 80 mm	92 mm PZ 94 mm RZ	Plano ≥ 16 mm U ≥ 22 x 6 mm	37601342AB/D	1-9
T-AP 179 AV3 OR KG ^{a) d) e)}	B/D	I	35 - 80 mm	92 mm PZ 94 mm RZ	Plano ≥ 16 mm U ≥ 22 x 6 mm	37601342AB/D	1-9
T-AP 179 AV3 OR KG ^{a) d) e)}	B/D	IV	35 - 80 mm	92 mm PZ 94 mm RZ	Plano ≥ 16 mm U ≥ 22 x 6 mm	37601342AB/D	1-9

Altura máxima de hoja de puerta: 2500 mm

Anchura máxima de hoja de puerta: 1500 mm

Todas las cerraduras alternativamente con 1.5 mm biselado gatillo de cierre o alternativamente con la gatillo de cierre de 9° inclinada.

Con cilindros (PZ, RZ) estándar o medios cilindros la función antipánico de la cerradura solo está garantizada si la llave no esta introducida en el cilindro. El cierre puede hacerse como máximo con dos cerraduras adicionales.

- a) Todos los modelos de cilindros no tienen influencia en el correcto funcionamiento de la función antipánico.

- b) Todos los cilindros certificados según la normativa de ensayo FZG de la "Gütergemeinschaft Schlösser und Beschläge e. V." y "Cilindros de perfil conforme a EN 1303 (clase C de protección anticorrosión) por lo general con posición de paletón $\pm 30^\circ$ " pueden intercambiarse sin más certificado o comprobación.
- c) El suministro eléctrico de emergencia debe estar garantizado para que el paletón alcance su posición final aún con un corte de luz.
- d) Alternativa con motor EAV.
- e) Puede elegirse con reductor 10/9 de acero.

5.3.1 Herrajes/Juego de picaporte

Núm.	Fabricante	Codificación
1	FSB	DO 20.3.01, DO 20.3.02
2	HOPPE	DO 20.x.01, DO 20.x.02
3	GLUTZ	certificado del ift no. 235-6014391-1-1; BAY18
4	ECO	DO 20.1.01, DO 20.1.02
5	HEWI	VE 30-26
6	HERMAT	número ift-registro: 2308000244-1-3
7	Diekmann	DO 20.16
8	Wilh. Grundmann GmbH	DO 20.26
9	Südmetail	certificado del ift no. 235-8008783-4-5
Ordene directamente a las empresas mencionadas		

5.4 Cierre antipánico T-BM-EN1125

Núm. artículo	VS-Tipo	Función	Aguja	Distancia entre manilla - cilindro	Pletina	Clasificación	Kmb
T-AP ^{a)}	B	I	35 - 80 mm	92 mm PZ 94 mm RZ	16 - 24 mm	376B1321AB	1-3
T-BM ^{a)} ^{b) c)}	B	I	35 - 80 mm	92 mm PZ 94 mm RZ	16 - 24 mm	376B1321AB	1-3

Altura máxima de hoja de puerta: 2500 mm
 Anchura máxima de hoja de puerta: 1500 mm

Todas las cerraduras alternativamente con 1.5 mm biselado gatillo de cierre o alternativamente con la gatillo de cierre de 9° inclinada. Con cilindros (PZ, RZ) estándar o medios cilindros la función antipánico de la cerradura solo está garantizada si la llave no esta introducida en el cilindro. El cierre puede hacerse como máximo con dos cerraduras adicionales.

5

- a) Todos los cilindros certificados según la normativa de ensayo FZG de la "Gütergemeinschaft Schlösser und Beschläge e. V." y "Cilindros de perfil conforme a EN 1303 (clase C de protección anticorrosión) por lo general con posición de paletón $\pm 30^\circ$ " pueden intercambiarse sin más certificado o comprobación.
- b) El cierre puede hacerse como máximo con dos cerraduras adicionales.
- c) El suministro eléctrico de emergencia debe estar garantizado para que el paletón alcance su posición final aún con un corte de luz.

5.4.1 Empuñadura de barra (Kmb.)

Núm.	Tipo Núm.	Codificación	Distancia entre manilla - cilindro	Longitud de la barra	Superficie de la barra
1	FSB 7980, 45°	DO 30.09	92 mm PZ 94 mm RZ UG	≤ 1150 mm	acero inoxidable, aluminio
2	ECO EPN 900 III, 45°	DO 30.03	92 mm PZ 94 mm RZ UG	≤ 1350 mm	acero inoxidable, acero
3	ECO EPN 900 IV, 45°	DO 30.03	92 mm PZ 94 mm RZ UG	≤ 1350 mm	acero inoxidable, acero, fundición de zinc a presión
Ordene directamente a las empresas mencionadas					



Nota: Empuñadura de barra debe tener un ángulo de giro de 45° obligatoria!

5.4.2 Herraje exterior

Núm.	Fabricante	Codificación
1	FSB	DO 20.3
2	ECO	DO 30.03

5.5 Información general

VS-Tipo B:	Cierre para una puerta de 1 hoja de apertura exterior
VS-Tipo A:	Cierre para la hoja activa de una puerta 2 hojas y 1 hoja
VS-Tipo C:	Cierre para la hoja pasiva de una puerta de 2 hojas
VS-Tipo D:	Cierre para una puerta de 1 hoja de apertura interior
VS-Tipo B, D:	Cierre para una puerta de 1 hoja de apertura interior y/o exterior
Función I:	Picaporte de cerradura de una pieza, función permanente de puerta de emergencia. Por dentro siempre se puede abrir con el herraje. Por fuera se puede abrir con la llave mediante el cambio. Función de cambio E.

Función III:

Picaporte de cerradura dividido, función permanente de puerta de emergencia por dentro. Por dentro siempre se puede abrir con el herraje interno. El herraje externo se acopla o desacopla siempre con la llave. El cerrojo se activa por fuera sólo con la llave. Tras una activación del herraje/función de puerta de emergencia por dentro, se puede abrir la puerta también por fuera hasta volver a cerrarse de nuevo manualmente, por lo que se puede seguir el sentido contrario al de huida.

Función de paso D.

Función IV:

Picaporte de cerradura dividido, función permanente de puerta de emergencia por dentro. Por dentro siempre se puede abrir con el herraje interno. El herraje externo se acopla o desacopla siempre con la llave. El cerrojo se activa por fuera sólo con la llave. Tras una activación del herraje/función de puerta de emergencia por dentro, no se puede abrir la puerta por fuera mediante el herraje.

Función de conmutación B.

Drk:

Indica con qué tiradores se deben equipar los cierres.

Kmb:

Indica con qué empuñadura de barra se deben equipar los cierres.

Declaración de prestaciones n.º 010.4 BauPVo

1. Código de identificación única del tipo de producto:

panicLock AP4, cierres para salidas de emergencia según EN 179

2. Número de tipo, lote o serie u otra identificador del producto de construcción conforme al artículo 11, párrafo 4, de la ordenanza alemana sobre productos de construcción (BauPVo):

**STV-AP4 E1/B1/D1
STV-AP4 E2/B2/D2**

3. Uso previsto por el fabricante o uso previsto para el producto de construcción conforme a la especificación técnica armonizada aplicable:

Para puertas en salidas de emergencia con herrajes conforme a EN 179

4. Nombre, nombre o marca registrados y dirección de contacto del fabricante conforme al artículo 11, párrafo 5, de la BauPVo:

**Aug. Winkhaus GmbH & Co. KG
Berkeser Str. 6
D-98617 Meiningen-Dreißigacker/Deutschland**

5. En su caso, nombre y dirección de contacto del representante autorizado cuyo mandato abarca las tareas especificadas en el artículo 12, párrafo 2:

pendiente

6. Sistema o sistemas de evaluación y verificación de la constancia de las prestaciones del producto de construcción tal como figura en el anexo V de la BauPVo:

Sistema 1

7. El MPA NRW con identificador de organismo notificado 0432-MPA-NRW ha llevado a cabo el ensayo de tipo conforme a las directrices de la EN 179:2008, ha valorado y comprobado la constancia de las prestaciones conforme al sistema 1, y ha expedido el informe de ensayo.

**Certificado 0432-CPR-00107-01
(la versión: 06)**

8. Prestaciones declaradas:

Característica esencial	Prestación	Especificación técnica armonizada
Capacidad de activación	satisfecha	EN 179:2008
Capacidad permanente de activación	Clase 7	
Capacidad de cierre automático (de puertas de protección contra incendios/humo en salidas de emergencia)	satisfecha	
Capacidad permanente de cierre automático C y frente a envejecimiento y pérdida de calidad	Clase 7	
Resistencia al fuego E (delimitación espacial) y aislamiento térmico I	Clase B	
Control de sustancias peligrosas	No contiene sustancias peligrosas ni las libera.	

9. El producto descrito en los apartados 1 y 2 satisface las prestaciones relacionadas en el apartado 8.

El responsable exclusivo de la redacción de la presente declaración de prestaciones es el fabricante conforme al punto 4.

Firmado por el fabricante y en su nombre:

Meiningen, 14-06-2021

ppa. Dr. D. Warnow
Jefe técnico

ppa. A. Dinkelborg
Jefe de gestión de producciones

Declaración de prestaciones n.º 011.4 BauPVo

1. Código de identificación única del tipo de producto:

panicLock AP4, cierre antipánico según EN 1125

2. Número de tipo, lote o serie u otra identificador del producto de construcción conforme al artículo 11, párrafo 4, de la ordenanza alemana sobre productos de construcción (BauPVo):

STV-AP4 E1/B1/D1

STV-AP4 E2/B2/D2

3. Uso previsto por el fabricante o uso previsto para el producto de construcción conforme a la especificación técnica armonizada aplicable:

Para puertas en salidas de emergencia con herrajes conforme a EN 1125

4. Nombre, nombre o marca registrados y dirección de contacto del fabricante conforme al artículo 11, párrafo 5, de la BauPVo:

Aug. Winkhaus GmbH & Co. KG

Berkeser Str. 6

D-98617 Meiningen-Dreißigacker / Deutschland

5. En su caso, nombre y dirección de contacto del representante autorizado cuyo mandato abarca las tareas especificadas en el artículo 12, párrafo 2:

pendiente

6. Sistema o sistemas de evaluación y verificación de la constancia de las prestaciones del producto de construcción tal como figura en el anexo V de la BauPVo:

Sistema 1

7. El MPA NRW con identificador de organismo notificado 0432-MPA-NRW ha llevado a cabo el ensayo de tipo conforme a las directrices de la EN 1125:2008, ha valorado y comprobado la constancia de las prestaciones conforme al sistema 1, y ha expedido el informe de ensayo.

Certificado 0432-CPR-00107-02

(la versión: 05)

8. Prestaciones declaradas:

Característica esencial	Prestación	Especificación técnica armonizada
Capacidad de activación	satisfecha	EN 1125:2008
Capacidad permanente de activación	Clase 7	
Capacidad de cierre automático (de puertas de protección contra incendios/humo en salidas de emergencia)	satisfecha	
Capacidad permanente de cierre automático C y frente a envejecimiento y pérdida de calidad	Clase 7	
Resistencia al fuego E (delimitación espacial) y aislamiento térmico I	Clase B	
Control de sustancias peligrosas	No contiene sustancias peligrosas ni las libera.	

9. El producto descrito en los apartados 1 y 2 satisface las prestaciones relacionadas en el apartado 8.

El responsable exclusivo de la redacción de la presente declaración de prestaciones es el fabricante conforme al punto 4.

Firmado por el fabricante y en su nombre:

Meiningen, 13-07-2021

ppa. Dr. D. Warnow
Jefe técnico

ppa. A. Dinkelborg
Jefe de gestión de productos

Declaración de prestaciones n.º 012.4 BauPVo

1. Código de identificación única del tipo de producto:

panicLock AP4, cierres para salidas de emergencia según EN 179

2. Número de tipo, lote o serie u otra identificador del producto de construcción conforme al artículo 11, párrafo 4, de la ordenanza alemana sobre productos de construcción (BauPVo):

STV-AP4 179 "TE"

3. Uso previsto por el fabricante o uso previsto para el producto de construcción conforme a la especificación técnica armonizada aplicable:

Para puertas en salidas de emergencia con herrajes conforme a EN 179

4. Nombre, nombre o marca registrados y dirección de contacto del fabricante conforme al artículo 11, párrafo 5, de la BauPVo:

**Aug. Winkhaus GmbH & Co. KG
Berkeser Str. 6
D-98617 Meiningen-Dreißigacker/Deutschland**

5. En su caso, nombre y dirección de contacto del representante autorizado cuyo mandato abarca las tareas especificadas en el artículo 12, párrafo 2:

pendiente

6. Sistema o sistemas de evaluación y verificación de la constancia de las prestaciones del producto de construcción tal como figura en el anexo V de la BauPVo:

Sistema 1

7. El MPA NRW con identificador de organismo notificado 0432-MPA-NRW ha llevado a cabo el ensayo de tipo conforme a las directrices de la EN 179:2008, ha valorado y comprobado la constancia de las prestaciones conforme al sistema 1, y ha expedido el informe de ensayo.

**Certificado 0432-CPR-00107-01
(la versión: 06)**

8. Prestaciones declaradas:

Característica esencial	Prestación	Especificación técnica armonizada
Capacidad de activación	satisfecha	EN 179:2008
Capacidad permanente de activación	Clase 7	
Capacidad de cierre automático (de puertas de protección contra incendios/humo en salidas de emergencia)	satisfecha	
Capacidad permanente de cierre automático C y frente a envejecimiento y pérdida de calidad	Clase 7	
Resistencia al fuego E (delimitación espacial) y aislamiento térmico I	Clase B	
Control de sustancias peligrosas	No contiene sustancias peligrosas ni las libera.	

9. El producto descrito en los apartados 1 y 2 satisface las prestaciones relacionadas en el apartado 8.

El responsable exclusivo de la redacción de la presente declaración de prestaciones es el fabricante conforme al punto 4.

Firmado por el fabricante y en su nombre:

Meiningen, 14-06-2021

ppa. Dr. D. Warnow
Jefe técnico

ppa. A. Dinkelborg
Jefe de gestión de productos

Declaración de prestaciones n.º 013.4 BauPVo

1. Código de identificación única del tipo de producto:

panicLock AP4, cierre antipánico según EN 1125

2. Número de tipo, lote o serie u otra identificador del producto de construcción conforme al artículo 11, párrafo 4, de la ordenanza alemana sobre productos de construcción (BauPVo):

STV-AP4 1125 "TE"

3. Uso previsto por el fabricante o uso previsto para el producto de construcción conforme a la especificación técnica armonizada aplicable:

Para puertas en salidas de emergencia con herrajes conforme a EN 1125

4. Nombre, nombre o marca registrados y dirección de contacto del fabricante conforme al artículo 11, párrafo 5, de la BauPVo:

Aug. Winkhaus GmbH & Co. KG

Berkeser Str. 6

D-98617 Meiningen-Dreißigacker / Deutschland

5. En su caso, nombre y dirección de contacto del representante autorizado cuyo mandato abarca las tareas especificadas en el artículo 12, párrafo 2:

pendiente

6. Sistema o sistemas de evaluación y verificación de la constancia de las prestaciones del producto de construcción tal como figura en el anexo V de la BauPVo:

Sistema 1

7. El MPA NRW con identificador de organismo notificado 0432-MPA-NRW ha llevado a cabo el ensayo de tipo conforme a las directrices de la EN 1125:2008, ha valorado y comprobado la constancia de las prestaciones conforme al sistema 1, y ha expedido el informe de ensayo.

Certificado 0432-CPR-00107-02

(la versión: 05)

8. Prestaciones declaradas:

Característica esencial	Prestación	Especificación técnica armonizada
Capacidad de activación	satisfecha	EN 1125:2008
Capacidad permanente de activación	Clase 7	
Capacidad de cierre automático (de puertas de protección contra incendios/humo en salidas de emergencia)	satisfecha	
Capacidad permanente de cierre automático C y frente a envejecimiento y pérdida de calidad	Clase 7	
Resistencia al fuego E (delimitación espacial) y aislamiento térmico I	Clase B	
Control de sustancias peligrosas	No contiene sustancias peligrosas ni las libera.	

9. El producto descrito en los apartados 1 y 2 satisface las prestaciones relacionadas en el apartado 8.

El responsable exclusivo de la redacción de la presente declaración de prestaciones es el fabricante conforme al punto 4.

Firmado por el fabricante y en su nombre:

Meiningen, 13-07-2021

ppa. Dr. D. Warnow
Jefe técnico

ppa. A. Dinkelborg
Jefe de gestión de productos

Declaración de prestaciones n.º 001.6 BauPVo

1. Código de identificación única del tipo de producto:

panicLock 179, cierres para salidas de emergencia según EN 179

2. Número de tipo, lote o serie u otra identificador del producto de construcción conforme al artículo 11, párrafo 4, de la ordenanza alemana sobre productos de construcción (BauPVo):

Cierres para salidas de emergencia STV-AP179, STV-BM-EN179, STV-AP179-AV3 OR

3. Uso previsto por el fabricante o uso previsto para el producto de construcción conforme a la especificación técnica armonizada aplicable:

Para puertas en salidas de emergencia con herrajes conforme a EN 179

4. Nombre, nombre o marca registrados y dirección de contacto del fabricante conforme al artículo 11, párrafo 5, de la BauPVo:

**Aug. Winkhaus GmbH & Co. KG
Berkeser Str. 6
D-98617 Meiningen-Dreißigacker / Deutschland**

5. En su caso, nombre y dirección de contacto del representante autorizado cuyo mandato abarca las tareas especificadas en el artículo 12, párrafo 2:

pendiente

6. Sistema o sistemas de evaluación y verificación de la constancia de las prestaciones del producto de construcción tal como figura en el anexo V de la BauPVo:

Sistema 1

7. El MPA NRW con identificador de organismo notificado 0432-MPA-NRW ha llevado a cabo el ensayo de tipo conforme a las directrices de la EN 179:2008, ha valorado y comprobado la constancia de las prestaciones conforme al sistema 1, y ha expedido el informe de ensayo.

**Certificado 0432-CPR-00107-01
(la versión: 06)**

8. Prestaciones declaradas:

Característica esencial	Prestación	Especificación técnica armonizada
Capacidad de activación	satisfecha	EN 179:2008
Capacidad permanente de activación	Clase 7	
Capacidad de cierre automático (de puertas de protección contra incendios/humo en salidas de emergencia)	satisfecha	
Capacidad permanente de cierre automático C y frente a envejecimiento y pérdida de calidad	Clase 7	
Resistencia al fuego E (delimitación espacial) y aislamiento térmico I	Clase B	
Control de sustancias peligrosas	No contiene sustancias peligrosas ni las libera.	

9. El producto descrito en los apartados 1 y 2 satisface las prestaciones relacionadas en el apartado 8.

El responsable exclusivo de la redacción de la presente declaración de prestaciones es el fabricante conforme al punto 4.

Firmado por el fabricante y en su nombre:

Meiningen, 14-06-2021

ppa. Dr. D. Warnow
Jefe técnico

ppa. A. Dinkelborg
Jefe de gestión de productos

Declaración de prestaciones n.º 002.6 BauPVo

1. Código de identificación única del tipo de producto:

panicLock 1125, cierre antipánico según EN 1125

2. Número de tipo, lote o serie u otra identificador del producto de construcción conforme al artículo 11, párrafo 4, de la ordenanza alemana sobre productos de construcción (BauPVo):

Cierre antipánico STV-API125, STV-BM-EN1125

3. Uso previsto por el fabricante o uso previsto para el producto de construcción conforme a la especificación técnica armonizada aplicable:

Para puertas en salidas de emergencia con herrajes conforme a EN 1125

4. Nombre, nombre o marca registrados y dirección de contacto del fabricante conforme al artículo 11, párrafo 5, de la BauPVo:

Aug. Winkhaus GmbH & Co. KG

Berkeser Str. 6

D-98617 Meiningen-Dreißigacker / Deutschland

5. En su caso, nombre y dirección de contacto del representante autorizado cuyo mandato abarca las tareas especificadas en el artículo 12, párrafo 2:

pendiente

6. Sistema o sistemas de evaluación y verificación de la constancia de las prestaciones del producto de construcción tal como figura en el anexo V de la BauPVo:

Sistema 1

7. El MPA NRW con identificador de organismo notificado 0432-MPA-NRW ha llevado a cabo el ensayo de tipo conforme a las directrices de la EN 1125:2008, ha valorado y comprobado la constancia de las prestaciones conforme al sistema 1, y ha expedido el informe de ensayo.

Certificado 0432-CPR-00107-02

(la versión: 05)

8. Prestaciones declaradas:

Característica esencial	Prestación	Especificación técnica armonizada
Capacidad de activación	satisfecha	EN 1125:2008
Capacidad permanente de activación	Clase 7	
Capacidad de cierre automático (de puertas de protección contra incendios/humo en salidas de emergencia)	satisfecha	
Capacidad permanente de cierre automático C y frente a envejecimiento y pérdida de calidad	Clase 7	
Resistencia al fuego E (delimitación espacial) y aislamiento térmico I	Clase B	
Control de sustancias peligrosas	No contiene sustancias peligrosas ni las libera.	

9. El producto descrito en los apartados 1 y 2 satisface las prestaciones relacionadas en el apartado 8.

El responsable exclusivo de la redacción de la presente declaración de prestaciones es el fabricante conforme al punto 4.

Firmado por el fabricante y en su nombre:

Meiningen, 13-07-2021

ppa. Dr. D. Warnow
Jefe técnico

ppa. A. Dinkelborg
Jefe de gestión de productos

Declaración de prestaciones n.º 014.0 BauPVo

1. Código de identificación única del tipo de producto:

panicLock 179, cierres para salidas de emergencia según EN 179

2. Número de tipo, lote o serie u otra identificador del producto de construcción conforme al artículo 11, párrafo 4, de la ordenanza alemana sobre productos de construcción (BauPVo):

Cierres para salidas de emergencia STV-API79 AV3 OR KG, STV-API79-AV3 OR FF

3. Uso previsto por el fabricante o uso previsto para el producto de construcción conforme a la especificación técnica armonizada aplicable:

Para puertas en salidas de emergencia con herrajes conforme a EN 179

4. Nombre, nombre o marca registrados y dirección de contacto del fabricante conforme al artículo 11, párrafo 5, de la BauPVo:

**Aug. Winkhaus GmbH & Co. KG
Berkeser Str. 6
D-98617 Meiningen-Dreißigacker / Deutschland**

5. En su caso, nombre y dirección de contacto del representante autorizado cuyo mandato abarca las tareas especificadas en el artículo 12, párrafo 2:

pendiente

6. Sistema o sistemas de evaluación y verificación de la constancia de las prestaciones del producto de construcción tal como figura en el anexo V de la BauPVo:

Sistema 1

7. El MPA NRW con identificador de organismo notificado 0432-MPA-NRW ha llevado a cabo el ensayo de tipo conforme a las directrices de la EN 179:2008, ha valorado y comprobado la constancia de las prestaciones conforme al sistema 1, y ha expedido el informe de ensayo.

**Certificado 0432-CPR-00107-01
(la versión: 06)**

8. Prestaciones declaradas:

Característica esencial	Prestación	Especificación técnica armonizada
Capacidad de activación	satisfecha	EN 179:2008
Capacidad permanente de activación	Clase 7	
Capacidad de cierre automático (de puertas de protección contra incendios/humo en salidas de emergencia)	satisfecha	
Capacidad permanente de cierre automático C y frente a envejecimiento y pérdida de calidad	Clase 7	
Resistencia al fuego E (delimitación espacial) y aislamiento térmico I	Clase 0	
Control de sustancias peligrosas	No contiene sustancias peligrosas ni las libera.	

9. El producto descrito en los apartados 1 y 2 satisface las prestaciones relacionadas en el apartado 8.

El responsable exclusivo de la redacción de la presente declaración de prestaciones es el fabricante conforme al punto 4.

Firmado por el fabricante y en su nombre:

Meiningen, 14-06-2021

ppa. Dr. D. Warnow
Jefe técnico

ppa. A. Dinkelborg
Jefe de gestión de productos

Aug. Winkhaus GmbH & Co. KG

Berkeser Straße 6

D-98617 Meiningen

T +49 3693 950-0

F +49 3693 950-134

winkhaus.de

tuerverriegelung@winkhaus.de

T SB Febrero 2022 Print-No. 5062179 · ES ·
Todos los derechos reservados.

Montage-, gebruiks- en onderhoudshandleiding
02/2022

panicLock AP4

T-AP4 E/B/D + T-BM + T-AP179 AV3 OR + T-AP179 AV3 OR KG



NL

1

2

3

4

5

6

1 Belangrijke informatie

1.1	Toepassingsgebied	S. 5
1.2	Algemeen	S. 5
1.3	Correct gebruik voor het beoogde gebruiksdoel	S. 6
1.4	Niet-correcte toepassing	S. 8
1.5	Beschrijving van de functie en bediening	S. 9
1.6	Belangrijke veiligheidsaanwijzingen	S. 12
1.7	Afkortingen/ uitleg	S. 13
1.8	Fabriek	S. 13

2 Productbeschrijving

2.1	panicLock AP4 voor 1- en 2-vleugelige deuren	S. 16
2.2	panicLock blueMotion, volledig motorische meervoudige vergrendeling met wisselfunctie E	S. 16
2.3	panicLock AP179 AV3 OR, meervoudige vergrendeling automatisch met wisselfunctie E	S. 17
2.4	panicLock AP179 AV3 OR KG, De oplossing voor het kinderdagverblijf	S. 17

3 Montageaanwijzingen

3.1	Alternatieve faciliteiten	S. 23
3.2	Omzetting rechts/links resp. vluchtrichting	S. 26
3.3	Freessjablonen voor 1-vleugelige deuren panicLock AP4	S. 30
3.4	Freessjablonen voor 2-vleugelige deuren panicLock AP4	S. 34
3.5	Freessjablonen panicLock blueMotion	S. 40

3.6	Freessjablonen panicLock AP179 AV3 OR	S. 44
3.7	Freessjablonen panicLock AP179 AV3 OR KG, kinderdagverblijf	S. 48

4 Onderhoud en reparaties

5 Classificatie en Toebehoren

5.1	Nooduitgangs sluitingen T-AP4 volgens EN 179	S. 52
5.1.1	Deurbeslag/deurkrukgnituren	S. 53
5.2	Paniekdeur sluitingen T-AP4 volgens EN 1125	S. 54
5.2.1	Stangbeslag	S. 55
5.3	Nooduitgangs sluitingen T-AP179-AV3 OR, T-AP179-AV3 OR KG, T-BM-EN179	S. 56
5.3.1	Deurbeslag/deurkrukgnituren	S. 57
5.4	Paniekdeur sluitingen T-BM-EN1125	S. 58
5.4.1	Stangbeslag (Kmb.)	S. 59
5.4.2	Extern beslag	S. 59
5.5	Algemene informatie	S. 59

6 Performanceverklaring

1 Belangrijke informatie

De veiligheidskenmerken van de nooduitgangs sluitingen/paniekdeur sluitingen panicLock AP3 179/1125 zijn voor de conformiteit met EN 179:2008 evenals EN 1125:2008 essentieel.

Met uitzondering van de in deze handleiding beschreven wijzigingen zijn geen verdere wijzigingen van welke aard dan ook toegelaten.

1.1 Toepassingsgebied

Geldig voor nooduitgangs sluitingen/paniekdeur sluitingen van de series panicLock AP4, voor 1- en 2-vleugelige deuren in de functies E, B en D evenals panicLock AV3 OR en panicLock blueMotion.

1.2 Algemeen

Geachte klant!

Wij danken u voor het vertrouwen bij het kopen van ons kwaliteitsproduct.

Leest u alstublieft deze montage-, gebruiks- en onderhoudshandleiding zorgvuldig na om u met de inbouw van en de omgang met deze veiligheidsdeurvergrendeling vertrouwd te maken en om fouten en gevaren te vermijden.

Nooduitgangs sluitingen volgens EN 179:2008

Nooduitgangs sluitingen volgens EN 179:2008 zijn bestemd voor gebouwen die geen publieke functie vervullen en waar de bezoekers de functies van de vluchtdeuren kennen.

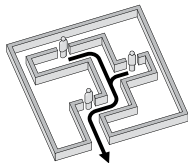

Paniekdeur sluitingen volgens EN 1125:2008

Paniekdeur sluitingen volgens EN 1125:2008 (= slot + sluitplaat + stanggreep) dienen volgens de norm daar ingezet te worden, waar een grote stroom mensen kan worden verwacht die niet bekend zijn met de ruimtelijke situatie en paniek kan ontstaan. Dat betreft bijv. vergaderruimtes, theaters, bioscopen, discotheken, scholen en ziekenhuizen.

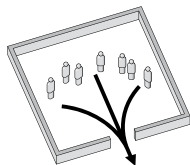

Aanwijzing: De beslissing welke van deze beide normen in individuele gevallen toegepast wordt, ligt bij de architect/ontwerper, evt. in overleg met de bevoegde bouwinstantie.

1.3 Correct gebruik voor het beoogde gebruiksdoel

De nooduitgangs sluitingen/paniekdeur sluitingen en de aanbevolen Winkhaus componenten zijn geschikt voor de volgende toepassingsbereiken:

- relatieve luchtvochtigheid max. 95%
- Omgevingstemperatuur -20 ... +60°C.

Het complete beslag is constructief ontworpen voor combinatie met originele componenten van Winkhaus. Door het gebruik van andere onderdelen, die niet door Winkhaus aanbevolen worden, kunnen de eigenschappen van het slot negatief beïnvloed worden.

Er wordt vanuitgegaan dat de vergrendelingen voor het correcte, beoogde gebruiksdoel ingezet worden.

Toegangscontrolesystemen en toebehoren afkomstig van de fa. Winkhaus worden op hun correcte werking gecontroleerd. Indien er componenten van andere fabrikanten worden gebruikt, moet in geval van twijfel de respectievelijke fabrikant over de geschiktheid geraadpleegd worden.

Ter controle van een correcte toepassing:

- moeten de vereiste gegevens en instructies aan de betreffende personen worden doorgegeven,
- moet de montage van beslag, sluitsystemen en toebehoren door deskundig personeel conform de respectieve montage-instructies worden uitgevoerd. Eveneens geldende DIN- en EN-normen moeten daarbij worden nageleefd.

Er is sprake van een correcte toepassing, wanneer het Winkhaus beslag:

- conform de bestemming en de montagevoorschriften wordt gebruikt,
- niet in tegenspraak met het beoogde gebruiksdoel wordt gebruikt,
- regelmatig volgens de onderhouds- en verzorgingsvoorschriften wordt behandeld,
- niet meer gebruikt wordt, nadat de slijtagelimietmerktekens bereikt zijn, Actief/gangvleugel - 1- en 2-vleugelige deuren: 200.000 bedieningen van het bedieningselement, Inactief/gebruiksvleugel- 2-vleugelige deuren: 20.000 bedieningen van het bedieningselement,
- bij storing door deskundige personen wordt gerepareerd,
- met profielcilinder volgens EN 1303 (corrosiebeschermingsklasse C) algemeen met meenemerpositie $\pm 30^\circ$, telkens met licht beweegbare vrijloopfunctie of starre meenemerstand gebruiken.



Aandacht! Uitzonderingen zijn panicLock AP179/AP1125 "oude versie" en panicLock blueMotion EN179/1125. Hier alleen paniek vrijloopcilinder met FZG anti-blokkeer functie toepassen, meenemer max. $\pm 30^\circ$!

FZG

Achtung: Nur Panik-Freilaufzylinder mit FZG-Antiblockade-Funktion und Schließbarstellung max. $\pm 30^\circ$ verwenden!

Danger: Only use panic cylinders with anti-barricade function FZG and bit position max. $\pm 30^\circ$!

Attention: Utiliser uniquement un cylindre débrayable "à panneton libre", la position de panneton de fermeture $\pm 30^\circ$!

¡PELIGRO! Utilizar solamente cilindro antipánico con función antibloqueo FZG, posición de cierre de la leva máx. $\pm 30^\circ$!

Attentie: Paniek vrijloopcilinder met FZG-anti-blokkeer functie toepassen, meenemer max. $\pm 30^\circ$!

Etikett Antiblock. PZ notw. ML op de voorplaat

1.4 Niet-correcte toepassing

De vergendelingssystemen zijn niet ontworpen met het oog op eventuele vormwijzigingen en veranderingen in de afdichtingsgraad ten gevolge van temperatuurverschillen of constructieveranderingen.

Voor deuren voor vochtige ruimten en voor gebruik in omgeving met een agressieve, corrosie bevorderende atmosfeer is een speciaal beslag nodig.

De sluiting mag niet ingebouwd worden:

- in deuren van hout met agressieve inhoudsstoffen (bijv. Accoya),
- in pendeldeuren,
- in deuren van ruimtes/gebouwen met agressieve atmosfeer,
- in deuren van ruimtes/gebouwen in de directe omgeving van de kust.

Van verkeerd gebruik – d.w.z. gebruik in afwijking van het beoogde toegelaten gebruiksdoel – van sluitsystemen is bijvoorbeeld sprake, wanneer:

- de voorschriften voor correct gebruik niet nageleefd worden;
- door het inbrengen van vreemde voorwerpen en/of voorwerpen waarvan het gebruik afwijkt van de gebruiksbestemming in de opening, het sluitsysteem of de sluitplaat, een schadevrij gebruik wordt verhinderd;
- een ingreep of aanval op het sluitsysteem of de sluitplaat worden uitgevoerd, die tot een wijziging van de opbouw, de werking of de functie leidt;
- de deur ter hoogte van de slotkast of de slotbalk bij een ingebouwd slot doorboord wordt;
- voor het openhouden van de deur de extra vergendelingselementen op een oneigenlijke manier gebruikt worden;
- de sluitelementen verkeerd (de werking belemmerend) gemonteerd of nabehandeld worden, bv. door het overlakken van bewegende delen zoals de schuifbout of de val;
- een vergroting of een verkleining van de vereiste deurspleet, die bv. door het afstellen van de scharnieren of het zakken van deur ontstaat;
- wanneer voor de bediening van het sluitsysteem werktuigen of hefboomachtige hulpmiddelen gebruikt worden of op de kruk boven de normale handkracht uitgaande krachten (max. 40 Nm) resp. PZ (max. 2 Nm) uitgeoefend worden;
- de sleutel/sleutelhanger is niet verwijderd na gebruik, maar blijft steken;
- het slot met vreemde voorwerpen wordt geopend/gesloten;
- de vlucht-) deur bij het transport aan de kruk/het beslag wordt gedragen.

1.5 Beschrijving van de functie en bediening

Wisselfunctie E

Beschrijving

Bij deuren waarbij principieel een onbevoegde opening van buitenaf vermeden moet worden. Het openen van de deur tegen de vluchtrichting in is pas na ontgrendeling en uitsluitend met de sleutel mogelijk.

Beslag:

binnen deurkruk/buiten knop

Noodopening in vluchtrichting

- De deur met de kruk van binnenuit openen.
- Een opening van buitenaf is alleen mogelijk, wanneer de sleutel tot aan de ontgrendelingsaanslag gedraaid wordt (incl. schooterugtrekking).

Opening van de vergrendelde deur met sleutel

Opening van binnenuit:

- Draai de sleutel tot aan de ontgrendelingsaanslag of bedien de schooterugtrekking met de kruk:

Opening van buitenaf:

- De sleutel tot aan de ontgrendelingsaanslag draaien en incl. schooterugtrekking openen.

Vergrendeling van de deur in beide richtingen

Om het slot volledig te vergrendelen, draait u de sleutel tot aan de aanslag. Daarmee is de uitgangspositie bereikt



Omschakelfunctie B

Beschrijving

Voor deuren waarbij ongeoorloofde opening van buitenaf in beginsel moet worden voorkomen, maar doorgang van binnen en van buitenaf soms noodzakelijk is. Het openen van de deur met de kruk tegen de vluchtrichting in is pas na ontgrendeling met de sleutel mogelijk. Om een opening van buitenaf te verhinderen moet de deur in elk geval weer met de sleutel vergrendeld kunnen worden.

Beslag: binnen deurkruk/buiten deurkruk



Noodopening in vluchtrichting

- De deur met de kruk van binnenuit openen.
- Een opening van buitenaf is alleen mogelijk, wanneer de sleutel tot aan de ontgrendelingsaanslag gedraaid wordt en vervolgens de kruk bediend wordt voor de dagschooterutgrekking.



Opening van de vergrendelde deur met sleutel

Opening van binnenuit:

- Draai de sleutel tot aan de ontgrendelingsaanslag en bedien vervolgens de schoot via de deurkruk.

Opening van buitenaf:

- Draai de sleutel tot aan de ontgrendelingsaanslag en bedien vervolgens de schoot via de deurkruk.



Aanwijzing: Passage is vanaf beide zijden mogelijk.

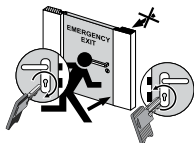

Vergrendeling van de deur in beide richtingen

Om het slot volledig te vergrendelen, draait u de sleutel tot aan de aanslag. Daarmee is de uitgangspositie bereikt.



Aandacht! Wanneer de deur van buitenaf niet te openen moet zijn, moet deze met de sleutel vergrendeld worden.

Doorgangsfunctie D

Beschrijving

Voor deuren waarbij ongeoorloofde opening van buitenaf in beginsel moet worden voorkomen, maar doorgang van binnen en van buitenaf soms noodzakelijk is. Nadat het beslag van binnenuit is bediend, kan de deur ook van buitenaf via de deurkruk worden geopend, b.v. voor hulpdiensten en/of het tegen de vluchtrichting in teruglopen. Om een opening van buitenaf te verhinderen moet de deur in elk geval weer met de sleutel vergrendeld kunnen worden.

Beslag: binnen deurkruk/buiten deurkruk

Noodopening in vluchtrichting

- De deur met de kruk van binnenuit openen.
- Daarna is een opening van de deur met de kruk van buitenaf en van binnenuit mogelijk (bijv. voor hulpverleners en noodhulpdiensten)

Opening van de vergrendelde deur met sleutel Opening van binnenuit:

- Draai de sleutel tot aan de ontgrendelingsaanslag en bedien vervolgens de schoot via de deurkruk.

Opening van buitenaf:

- Draai de sleutel tot aan de ontgrendelingsaanslag en bedien vervolgens de schoot via de deurkruk.



Aanwijzing: Passage is vanaf beide zijden mogelijk.

Vergrendeling van de deur in beide richtingen

Om het slot volledig te vergrendelen, draait u de sleutel tot aan de aanslag. Daarmee is de uitgangspositie bereikt.



Aandacht! Wanneer de deur van buitenaf niet te openen mag zijn, moet zij met de sleutel vergrendeld zijn en mag de deurkruk niet van binnenuit bediend worden.



Aanwijzing: De functie D (binnendringen van uitwendige handgreep in een panieksituatie) kan alleen worden bestuurd op het blad (binnenhandgreep) van het tweevleugelige deurelement. Als een tweevleugelige deur op de passieve deur wordt geopend, wordt de buitenkant handvat voor de loopdeur niet ingeschakeld. Daarom wordt het gebruik van de functie D slechts in eenvleugelige deur aanbevolen.

1.6 Belangrijke veiligheidsaanwijzingen

Deze veiligheidsaanwijzingen zijn van principiële betekenis voor de montage en het gebruik van de nooduitgangs sluitingen/paniekdeur sluitingen panicLock AP4! Zij moeten te allen tijde worden nageleefd!

- Lees de montage-, gebruiks- en onderhoudshandleiding en bewaar deze op een toegankelijke plek. Na montage van de deur aan de eindklant overhandigen.
- De fabrikant kan niet aansprakelijk worden gesteld voor schade die door oneigenlijk gebruik wordt veroorzaakt.
- Om veiligheidsredenen is het sluitsysteem ontworpen als combinatie van originele componenten van Winkhaus. Door het gebruik van andere componenten kunnen de eigenschappen van het sluitsysteem negatief worden beïnvloed.
- Eigenhandige ombouw, wijzigingen of provisorische reparaties zijn om veiligheidsredenen verboden! Bij het verwisselen van onderdelen mogen alleen originele onderdelen worden gebruikt.
- Voor schade van welke aard dan ook als gevolg van een gebrekkige reparatie modificatie of onderhoud kan Winkhaus niet aansprakelijk worden gesteld.
- Bij gebruik bij brand-/rookwerende deuren dient gecontroleerd te worden of deze geschikt zijn i.o.m. de certificering.
- Bij vervanging of combinatie van Winkhaus sloten panicLock volgende dienen te worden gevolgd: In tweevleugelige deuren zijn altijd actief en inactief vergrendelen van dezelfde generatie samenwerken (Dat wil zeggen, beide vergrendelingen voeren, hetzij als zogenaamde AP3 of AP4, een combinatie van AP3 met AP4 dezelfde deurelement niet toegestaan!).
- Gebruik sloten voor actieve vleugel van tweevleugelige deuren niet voor eenvleugelige deuren!

1.7 Afkortingen/uitleg

In deze handleiding werden volgende benamingen of afkortingen gebruikt:

AP4	Nooduitgang-/paniek deurvergrendeling 4e generatie
AV3 OR	Automatische vergrendeling zonder hoofdnachtschoot
KG	oplossing voor het kinderdagverblijf
BM	Veiligheidsdeur vergrendeling blueMotion
Deurkruk	Deurklink/greepschild
FS	Brandbeveiliging
panicLock	Nooduitgang-/paniek deurvergrendeling
RZ	Swiss cilinder (bijv. KABA)
SG	Duwstang/stanggreep
T	Veiligheidsdeur vergrendeling

1.8 Fabriek

Product	Fabrikant & Fabriek
Deurvergrendeling	Aug. Winkhaus GmbH & Co. KG Berkeser Straße 6 D-98617 Meiningen-Dreißigacker DO 9.19
Deurklink/greep- schild	FSB Franz Schneider Brakel GmbH Nieheimer Straße 38 D-33034 Brakel DO 20.3
	HOPPE AG Havelstraße 31 D-35620 Stadtallendorf DO 20.7, DO 20.20
	GLUTZ AG Segetzstrasse 13 CH-4502 Solothurn, Schweiz ift Certificaat nr. 235-6014391-1-1; BAY18

Product	Fabrikant & Fabriek
Deurklink/greep- schild	HEWI Heinrich Wilke GmbH Hagenstraße 2 D-34454 Bad Arolsen-Mengershausen VE 30-26
	ECO Schulte GmbH Iserlohner Landstraße 117 D-58706 Menden DO 20.1
	Erich Dieckmann GmbH Grüner Talstrasse 18 - 22 D-58662 Iserlohn DO 20.16
	HERMAT Frohnbergstraße 23 D-92256 Hahnbach ift-Kenteken: 2308000244-1-3
	Rohrbacher Schlosswarenfabrik Wilh. Grundmann GmbH Wilh. Grundmann Strasse 24 A-3170 Hainfeld DO 20.26
	Südmittel Beschläge GmbH Sägewerkstraße 5 D-83404 Ainringen/Hammerau ift Certificaat nr. 235-8008783-4-5
Duwstang/stang- greep	FSB Franz Schneider Brakel GmbH Nieheimer Straße 38 D-33034 Brakel DO 30.09
	ECO Schulte GmbH Iserlohner Landstraße 117 D-58706 Menden DO 30.03

Product	Fabrikant & Fabriek
Speciale sluitplaten/ Deuropener	ASSA ABLOY Sicherheitstechnik GmbH Bildstockstraße 20 D-72458 Albstadt DO 22.0
	GEZE GmbH (vroeger IST Systems GmbH) Reinhold-Vöster-Str. 21-29 D-71229 Leonberg DO 22.1
	dormakaba Deutschland GmbH (DORMA) DORMA Platz 1 D-58256 Ennepetal DO 2.1

2 Productbeschrijving

- Een gecertificeerde nooduitgangs sluiting/paniekdeur sluiting bestaat uit: vergrendeling, sluitplaat, beslag en profielcilinder.
- Functie van de nooduitgangs sluiting/paniekdeur sluiting:
 - a) handmatig vergrendelen panicLock AP4
 - Vergrendelen/ontgrendelen met behulp van sleutel (ca. 90° sleutel rotatie), tot aan de aanslag, daarna de sleutel uittrekken
 - Alle haakschoten en de hoofdslotkast/dag- en nachtschoten zijn uitgeschoeven en geblokkeerd.
 - b) automatisch vergrendeld panicLock AV3 OR
 - Sluit deurvleugel, automatische vergrendeling sloten en zijn geblokkeerd.
- De vergrendelings-elementen laten zich via een deurklink/greepschild volgens EN 179/stanggreep volgens EN 1125 **met een handgreep** openen in vluchrichting.
 - Uitzondering: panicLock AV3 OR mag alleen worden gebruikt in combinatie met deurklink/greepschild tevreden volgens EN 179.

2.1 panicLock AP4 voor 1- en 2-vleugelige deuren

De mechanische nooduitgang-/paniekdeur vergrendeling in de variant panicLock AP4 (volgens DIN EN 179 en DIN EN 1125), leverbaar met

- omschakelfunctie B (met gedeelde tuimelaar, gedeeld krukgat)
- doorgangsfunctie D (met gedeelde tuimelaar, gedeeld krukgat)
- wisselfunctie E (met ingebouwde wissel, doorgaand krukgat),

voldoen aan alle eisen voor een snelle openingsfunctie van binnenuit en bieden desondanks bescherming tegen betreding van buitenaf door de massieve haakschooten. Geschikt voor 1-vleugelige deuren en/of 2-vleugelige deuren van aluminium, hout en kunststof. Eenvoudige montage van de oplossing met 2 vleugels door af te zien van schroefdraadstangen of van een zelfactiverende, vlak aansluitende drijfgrendelstang.

Winkhaus panicLock AP4 vereist een profielcilinder met meenemerpositie $\pm 30^\circ$, telkens met licht beweegbare vrijlooppfunctie of starre meenemerstand.

2.2 panicLock blueMotion, volledig motorische meervoudige vergrendeling met wisselfunctie E

De volledig motorische nooduitgang-/paniekdeur vergrendeling blueMotion kan optimaal worden uitgerust als panicLock BM EN179 (volgens DIN EN 179) en als panicLock BM EN1125 (volgens DIN EN 1125). Het zorgt voor een veilige gemotoriseerde vergrendeling en ontgrendeling van vluchtdeuren - naast de gebruikelijke mechanische ontgrendeling van de vluchtdeur van binnenuit.

Geschikt voor 1-vleugelige deuren en/of 2-vleugelige deuren met een vast vereiste vleugel van aluminium, hout en kunststof.

Alleen paniek-vrijloopcilinders met FZG-antiblokkeerfunctie (met, direkt ontkoppeling) en meenemerstand max. $\pm 30^\circ$ gebruiken! Bij panicLock BM moet altijd het toegelaten T-HT AKKU MIT LADESCHALTUNG 24 V DC worden gebruikt.

2.3 panicLock AP179 AV3 OR, meervoudige vergrendeling automatisch met wisselfunctie E

De mechanische automatische nooduitgang vergrendeling met automatische veiligheid door twee zelfactiverende haakschotten en dagschoot in de variant panicLock M 179 (volgens DIN EN 179) met wisselfunctie E (doorgaand krukgat) voldoet aan alle eisen voor een snelle openingsfunctie van binnenuit en biedt desondanks bescherming tegen betreding van buitenaf door de massieve haakschotten. Geschikt voor 1-vleugelige deuren en/of 2-vleugelige deuren met vaststaande gebruiksvleugel van aluminium, hout en kunststof.

Winkhaus panicLock AV3 OR (zonder hoofdgrendel) vereist over het algemeen een profielcilinder met meenemerpositie $\pm 45^\circ$, telkens met licht beweegbare vrijlooppunt of starre meenemerstand.

2.4 panicLock AP179 AV3 OR KG, De oplossing voor het kinderdagverblijf

Kinderdagverblijven hebben in het dagelijkse gebruik „veilige deuren“ nodig. Die moeten ervoor zorgen dat kinderen niet zonder toezicht het kinderdagverblijf verlaten. Tegelijkertijd moeten de kleintjes in noodsituaties de mogelijkheid hebben om zonder hulp naar buiten te komen. Bovendien moet de inrichting tegelijkertijd worden beschermd tegen ongewenst bezoek en inbraak.

Daarom biedt Winkhaus met de automatische nooduitgang vergrendeling panicLock AP179 AV3 OR KG – de oplossing voor kinderdagverblijven – als systeem aan, voorbereid op dergelijke taken. Dit vergroot de vrijheden qua vormgeving op een gebied dat aan strenge voorschriften moet voldoen. Zo is in de nachturen geen toegang van buitenaf mogelijk. Voor ophaal- en brengtijden is dit een tijdelijke externe toegang mogelijk. Van binnenuit kan de deur 24 uur per dag als vluchtweg worden geopend.

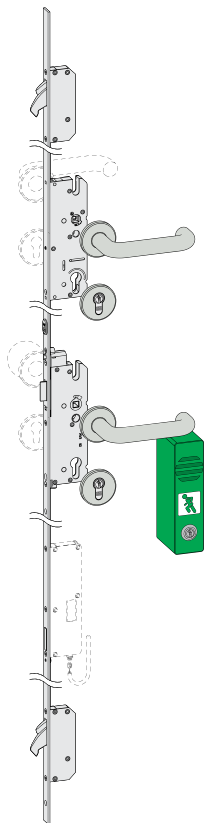

Noodopening in vluchtrichting

- Van binnenuit kan de deur 24 uur per dag als vluchtweg worden geopend.
- Openen van de deur van binnenuit met een handbeweging.
- Zeer eenvoudige bediening in noodgevallen bij een DIN-conforme krukhoogte.



Aanwijzing:

twee paniek-openingsvarianten:

- GFS-deurwachter, EN 179
Enkelhandige uitvoering
- Deurwachter DENI Exit 2.3100100
Krukhoogte voor volwassenen op
1550 mm (permanent betreden
mogelijk).

Opening

Toepassing 1:

- mechanische opening (functie B) met binnen- en buitendeurkruk in de bovenste stand van de deurkruk
- tijdelijke handmatige activering van de buitendeurkruk bij ophaal- en brengtijden mogelijk (functie B)

Toepassing 2 (optioneel):

- mechanische opening met binnendeurkruk in bovenste stand van de deurkruk (gebruik van dezelfde vergrendeling, wegvallen buitendeurkruk)
- voor 1-vleugelige deuren met sluitfunctie B of E (wegvallen bovenste buitendeurkruk) en 2-vleugelige deuren met vaststaande gebruiksvleugel zonder paniekfunctie

Toepassing 3 (optioneel):

- elektrische afstandsbediening blueMatic EAV met een toets of via een schakelklok (motorkast adapteerbaar)



Aandacht! Als de deur met functie B niet van buitenaf kan worden geopend, moet deze bij gebruik van de buitenkruk met de sleutel worden gedeactiveerd.

3 Montageaanwijzingen

- 1) Deurelement volgens Winkhaus specificatie frezen, zie bijv. de bijlage en/of de Technische catalogus/freestekeningen. Zorg bovendien voor een spaanvrij element. Bij vervormde deurelementen of beschadigingen mag de vergrendeling niet worden ingebouwd.
- 2) Selectie, combinatie en montage van slot, sluitplaten, profielcilinder en beslag voor FS-garnituren (vierkant/moer 9 mm) moet volgens de technische documentatie van de (betreffende) producent plaatsvinden. Deurklink/greepschild handvast monteren en controleren op goede werking.

**GEVAAR! AUB ABSOLUUT IN ACHT NEMEN!**

Nooduitgang sluitingen/paniekdeur sluitingen kunnen blokkeren, wanneer ongeschikte profielcilinders gemonteerd zijn. In dat geval kan de vluchtdeur niet worden geopend en/of kan de sluiting vernield worden. Er dienen profielcilinders volgens EN 1303 (corrosiebeschermingsklasse C) algemeen met meenemerpositie $\pm 30^\circ$, telkens met licht bewegebare vrijlooppfunctie of starre meenemerstand gebruikt te worden. Om blokkeringen van de vergrendeling te vermijden, mag geen sleutel of bos sleutels in de sluitcilinder blijven zitten! Bij gebruik van elektronische profielcilinders van Winkhaus dient de variant blueChip of blueSmart in uitvoering .../18 te worden gebruikt! Vooral met elektronische (knob-) cilinders heeft als gevolg van een verhoogde slepen werking als een veilige zaak verzuim te zijn! **Aandacht!** Uitzonderingen zijn panicLock AP179/AP1125 en panicLock blueMotion EN179/1125. Hier alleen paniek vrijloopcilinder met FZG anti-blokkeer functie toepassen, meenemer max. $\pm 30^\circ$! Bij gebruik van Winkhaus profielcilinders voor panicLock BM zijn alleen de mechanische varianten ... / 15 mogelijk!



Aanwijzing: Slot en sluitplaten: zie ontwerphandboek Winkhaus "productensegment deur sluitingen".

- 3) De vergrendelingen zijn alleen geschikt voor de installatie van beslag met wisselfunctie/met gedeelte krukstift. Krukstift niet met geweld monteren.
- 4) Er moet worden gecontroleerd of de deuren correct ingebouwd zijn (bijv. sponningruimte en uitlijning, restspooningruimte, tussen slot en sluitplaten - eenvleugelige deur 4 ± 2 mm, tweevleugelige deur $4 + 2$ mm) en geen vervorming vertonen.



Aanwijzing: Correct functioneren van de panicLock AP4 vergrendeling is alleen mogelijk als de profielcilinder is vastgeschroefd.

- 5) Bij gebruik van veiligheids deur sluitingen, sluitplaten, afdichtingen en deurdrangers moet de instelling zo worden verricht dat rekening wordt gehouden met de beoogde functie met EN 179 (maximale ontgrendelingskracht 70 N) bij de deurklink/greepschild en met EN 1125 (maximale ontgrendelingskracht 80 N) op het stanggreep wordt rekening gehouden.
De max. toegelaten ontgrendelkrachten (vrijgavekrachten) worden via de verstelling van de dagschoot afstelling gerealiseerd, niet via de massieve haakschoten. De massieve haakschoten moet vrij in de sluitplaat inlopen.
- 6) De vergrendelingen panicLock T-AP4 E1/B1/D1 zijn voor 1-vleugelige deuren of de gangvleugel van 2-vleugelige deuren met vaststaande gebruiksvleugel; T-AP4 E2/B2/D2 dienen voor de gangvleugel van 2-vleugelige deuren; T-AP4 "TE" voor de gebruiksvleugel van 2-vleugelige deuren te worden gebruikt.
- 7) Bevestigingsmateriaal bij uiteenlopende deuren (deuren van hout, kunststoffen of metaal):
Slot- en sluitplaten: Schroeven max. 4 x ... mm (lengte afhankelijk van deursysteem).
Beslag: zie montagehandleiding beslagproducent.
- 8) Het beslag zou gewoonlijk op een hoogte tussen 900 en 1100 mm boven het oppervlak van de afgewerkte vloer bij gesloten deur geïnstalleerd moeten zijn (analoge specificatie van EN 179/1125).

- 9) Voor het dichthouden van de deur in gesloten stand zouden buiten de in deze norm vastgelegde sluitingen geen andere sluitingen geïnstalleerd moeten worden, voor zover niet vooraf de toestemming van de bevoegde instanties verkregen werd.

- 10) Aan de binnenzijde van de deur zou direct boven het beslag of op het beslag zelf, wanneer dit een voldoende groot vlak oppervlak voor de belettering heeft, van dit pictogram: moeten worden voorzien.



- 11) Na inbouw van het nooduitgang sluitings element:
Inspectie en mechanische bediening van de nooduitgang sluiting om veilig te stellen dat alle delen van de sluiting in een bevredigende bedrijfstoestand verkeren. Met een krachtmeter dienen de bedieningskrachten voor de vrijgave van de vluchtdoor sluiting gemeten en geregistreerd te worden.
- 12) Een nooduitgangsluiting/paniekdeur sluiting moet zo gebouwd zijn dat de deur na de vrijgave onbelemmerd kan openzwenken in de vluchtrichting.
- 13) Een volgens deze norm geconstueerde nooduitgang sluiting/paniekdeur sluiting is gebouwd voor de installatie in deurvleugels waarvan het gewicht 200 kg, de hoogte 3000 mm en de breedte 1600 mm, incl. sponningoverlapping, niet overschrijdt.
- 14) (Externe) bedieningsinrichtingen mogen niet in gesloten nog in vrije toestand ertoe leiden dat de nooduitgang van binnenuit niet bediend kan worden.



Aanwijzing: Bij 2-vleugelige brand- en rookwerende deuren dienen in overeenstemming met de bouwtechnische wettelijke voorschriften deursluiters + sluitvolgorderegelaars/meenemerkleppen (bijv. volgens EN 1158) te worden gemonteerd.

3.1 Alternatieve faciliteiten

3.1.1 Extern beslag

Externe beslag volgens DIN 18273 met geldig conformiteitsbewijs mogen worden gebruikt.

3

3.1.2 Speciale sluitplaten/elektrische arbeidsstroomdeuropeners

Als alternatief voor de standaardsluitplaten mogen de sluitingen, m.u.v. type **T-AP 179 AV3 OR**, ook uitgevoerd worden met speciale sluitplaten en elektrische arbeidsstroomdeuropeners van de series:

GEZE (vroeger IST): FT 200, FT 201, FT500, FT 501, R 7000,
R 7001, A 7000

effeff/ASSA ABLOY: 142, 131, 111, 19, 116, 118, 119 en 611

dormakaba Deutschland (DORMA): Fire 447 en Smoke 117
uitgerust zijn.

Bij toepassing van de deuropener effeff/ASSA ABLOY 19, 116, 118, 119, 611 en IST A 7000 dient in het respectievelijke classificatieschema op de 4e positie (bewijs van geschiktheid voor brandbarrières) een 0 (nul = ongeschikt) te worden ingevoerd.

Voorbeeld:

3	7	6	0	1	3	4	1	A
---	---	---	---	---	---	---	---	---

Deuropeners met dagontgrendeling, met uitzondering van T-API179 AV3 OR FF, zijn alleen toegestaan als ze niet worden gebruikt in brand- en rookwerende deuren. De dagschoot T-Tagesfalle TAFA kan worden gebruikt voor de dagontgrendelingsfunctie voor het vergrendeling T-API179 AV3 OR (niet voor gebruik in brand- en rookwerende deuren).

Deuropeners met dagontgrendeling en/of ruststroomuitvoering zijn in EN 1125 niet toegestaan.

Artikel	Elektrische deuropener		Dagschoot (TaFa)	
	met dag vrijgave	zonder dag ontgrendelen	met dag vrijgave	zonder dag ontgrendelen
panicLock AP4 volgens EN 179	X	X	–	–
panicLock AP4 volgens EN 1125	–	X	–	–
panicLock AP179 AV3 OR/AV3 OR KG volgens EN 179	–	–	X	X
panicLock BM EN 179	X	X	–	–
panicLock BM EN 1125	–	X	–	–
Brand- en rookwe- rende deuren	–	X	–	–

X = toepassing; – = niet van toepassing



Aandacht! Er zijn uitzonderingen voor brand- en rookwerende deuren of paniekdeuren volgens DIN EN 1125. Deze mogen alleen worden uitgerust met elektrische arbeidsstroomdeuropeners zonder dag ontgrendeling.



Aanwijzing: Speciale sluitplaten en elektrische arbeidsstroomdeuropeners zijn op inactief sloten (bijv. T-AP4 1125/179 UTE ...) niet bruikbaar.



Aanwijzing: Bij brandwerende deuren dienen binnen de EU eventuele nationale voorschriften in acht genomen te worden. Bovendien zijn in brandwerende deuren alleen deuropeners toegestaan die voor brandwerende toepassingen toegelaten zijn! De brandveilige uitvoering van de sluitplaten dient zo nodig afgestemd te worden met het voor de vergrendeling en met de testinstantie die de brandwerende deur heeft toegelaten.

3.1.3 Veiligheidsvoorzieningen

Het gebruik van een gecertificeerde beveiliging van de nooduitgangs sluitingen met de deurwachter opgesomd uitvoering (bijv. voor alarmactivering bij onbevoegd gebruik) is mogelijk.

De paniekdeur sluitingen volgens EN 1125 mogen met de GfS-deurwachter met inschuifelement voor paniekstangen worden beveiligd.

- GfS-deurwachter, EN 179 Enkelhandige uitvoering

Fabrikant: GfS Gesellschaft für Sicherungstechnik mbH
Tempowerkring 15
D-21079 Hamburg

- Deurwachter DENI Exit 2.3100100

Fabrikant: Niederhoff & Dellenbusch GmbH & Co. KG
Nordring 26-30
D-42579 Heiligenhaus

Er zijn geen zorgen over het gebruik van de onderstaande monitoringcontacten.

Fabrikant: Aug. Winkhaus GmbH & Co. KG
Berkeser Str. 6
D-98617 Meiningen-Dreißigacker

Art.-nr.	Producten	geschikt voor het vergrendelen
5061128	T-VERRIEGELUNGS-KONTAKT VSK VDS AP4 0,2M	gebruikt, kan worden uitgerust met 1+ 2 gevleugelde actieve en inactieve panicLock AP4 vergrendelingen
5070006	T-RSK MV/UMV MT VDS-C 4M GR	geschikt voor 1 vleugeldeuren (NIET voor inactieve vergrendelen "UTE")
5067305	T-HT RSK SMART II 6M KAB + MA + BS SW /SL	

De veiligheidsinrichtingen mogen niet worden beschouwd als onderdeel van de nooduitgangs sluitingen volgens EN 179:2008. Bij twijfel moet de geschiktheid afzonderlijk worden aangetoond.

3.2 Omzetting rechts/links resp. vluchtrichting

Omzetting rechts/links (dagschootomzetting)

3

Stap 1

Draai de schroef aan de achterkant van de slotkast los met een kruiskopschroevendraaier (PZ2).

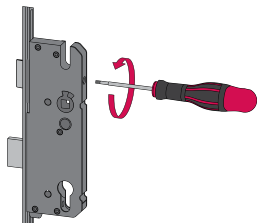

Stap 2

Verwijder de dagschoot.

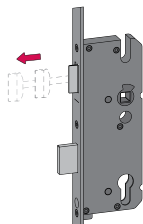

Stap 3

Dagschoot 180 ° draaien.

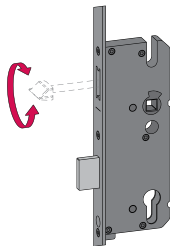

Stap 4

Installeer de dagschoot.

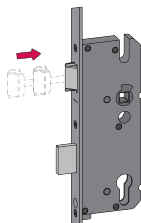

Stap 5

Draai de vergrendeling vast met een kruiskopschroevendraaier (PZ2) (max. 2,5 Nm) en zorg ervoor dat de dagschoot correct in de dagschoot leiderschap zit en volledig kan worden vastgeschroefd.

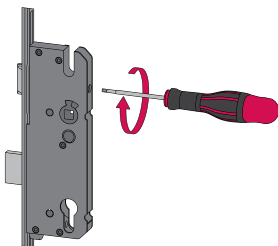

Na de aanpassing van de dagschoot

Voer een functionele test uit en controleer of de dagschoot leiderschap correct is ingetrokken.

Vluchtrichtingsomzetting

Stap 1

3

De schroef aan de zijkant van de slotkast met een Draai de platte schroevendraaier (0,8 x 4,0) los en verwijder deze.

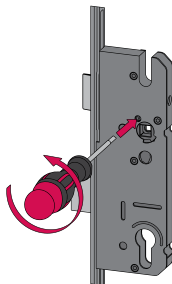

Stap 2

Draai de slotkast 180 °.

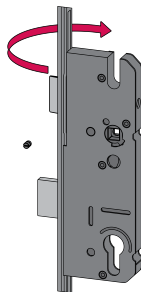

Stap 3

Corrigeer de schroef aan de zijkant van de slotkast positie en draai vast met een platte schroevendraaier (0,8 x 4,0) (max. 2,5 Nm).

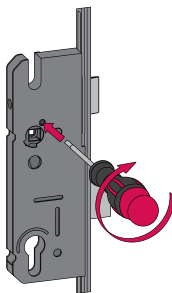

Na de aanpassing van de vluchtrichtingsomzetting

Voer een functionele test uit en controleer of de dagschoot leiderschap correct is ingetrokken.

3.3 Freessjablonen voor 1-vleugelige deuren panicLock AP4

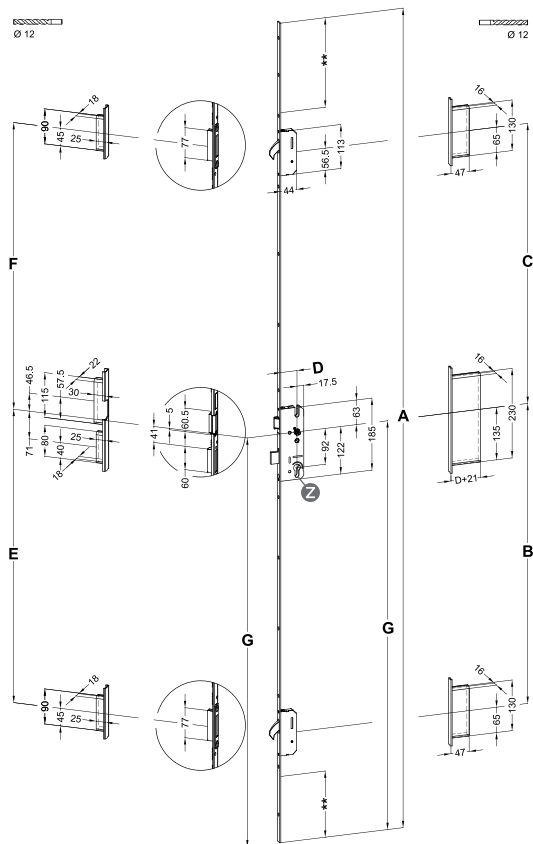

Slotkast-Informatie

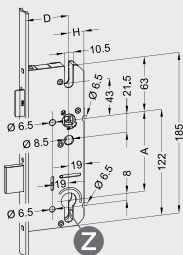

Achterdoornmaat:

sleutel bediende Slotkast
H = 17,5 mm



⚠ Aandacht!

Profielcilinder met
meenemerpositie
 $\pm 30^\circ$, ofwel met
de lichtlopende
vrijloop functie of

de starre meenemerpositie
toepassen!



Aanwijzing: Omzetting rechts/links (dagschoot omzetting) of
Vluchtrichtingsomzetting, zie punt 3.2.

A	Afstandmaat	G	Krukhoogte	L	Lengte T (STV)
D	Doornmaat	H	Achterdoornmaat	**	afkoortbaar

Varianten voor 1-vleugelige deuren panicLock AP4 volgens EN 179/1125

Voorplaat	L (T)	B	C	D	E	F	G
Wisselfunctie E							
T-AP4 E1 F1660 ...	2105	770,5	719,5	35 - 65	753,5	736,5	1050
T-AP4 E1 F1662 ...	2105	770,5	574,5	35 - 55	753,5	591,5	1050
T-AP4 E1 F1669 ...	2400	770,5	1074,5	35, 45	753,5	1091,5	1050
T-AP4 E1 F2060 ...	2105	770,5	719,5	45 - 80	753,5	736,5	1050
T-AP4 E1 F2062 ...	2105	770,5	574,5	45 - 65	753,5	591,5	1050
T-AP4 E1 F2069 ...	2400	770,5	1074,5	55, 65	753,5	1091,5	1050
T-AP4 E1 F2460 ...	2105	770,5	719,5	35 - 45	753,5	736,5	1050
T-AP4 E1 F2462 ...	2105	770,5	574,5	45	753,5	591,5	1050
T-AP4 E1 U2293 ...	2105	770,5	719,5	45	753,5	736,5	1020
T-AP4 E1 U24184 ...	1750	770,5	719,5	45, 55	753,5	736,5	900,5
T-AP4 E1 U2418462 ..	1605	770,5	574,5	45, 55	753,5	591,5	900,5
T-AP4 E1 U2418469 ..	2090	770,5	1074,5	45, 55	753,5	1091,5	900,5
T-AP4 E1 U24185 ...	1750	770,5	719,5	34	753,5	736,5	900,5
T-AP4 E1 U2460 ...	2105	770,5	719,5	35 - 65	753,5	736,5	1050
T-AP4 E1 U2462 ...	2105	770,5	574,5	35 - 50	753,5	591,5	1050
T-AP4 E1 U2469 ...	2400	770,5	1074,5	35, 45	753,5	1091,5	1050
T-AP4 E1 U2471 ...	2250	770,5	719,5	35 - 65	753,5	736,5	1050
T-AP4 E1 U2488 ...	2105	770,5	574,5	35	753,5	591,5	1050
Omschakelfunctie B							
T-AP4 B1 F1660 ...	2105	770,5	719,5	35 - 65	753,5	736,5	1050
T-AP4 B1 F1662 ...	2105	770,5	574,5	35 - 65	753,5	591,5	1050
T-AP4 B1 F1669 ...	2400	770,5	1074,5	45	753,5	1091,5	1050

Varianten voor 1-vleugelige deuren panicLock AP4 volgens EN 179/1125

Voorplaat	L (T)	B	C	D	E	F	G
T-AP4 B1 F2060 ...	2105	770,5	719,5	45 - 65	753,5	736,5	1050
T-AP4 B1 F2062 ...	2105	770,5	574,5	45 - 65	753,5	591,5	1050
T-AP4 B1 F2069 ...	2400	770,5	1074,5	55, 65	753,5	1091,5	1050
T-AP4 B1 F2460 ...	2105	770,5	719,5	35 - 45	753,5	736,5	1050
T-AP4 B1 U2293 ...	2105	770,5	719,5	35, 45	753,5	736,5	1020
T-AP4 B1 U24184 ...	1750	770,5	719,5	45, 55	753,5	736,5	900,5
T-AP4 B1 U2418462 ...	1605	770,5	574,5	45, 55	753,5	591,5	900,5
T-AP4 B1 U24185 ...	1750	770,5	719,5	34	753,5	736,5	900,5
T-AP4 B1 U2460 ...	2105	770,5	719,5	35 - 55	753,5	736,5	1050
T-AP4 B1 U2462 ...	2105	770,5	574,5	45	753,5	591,5	1050
T-AP4 B1 U2469 ...	2400	770,5	1074,5	35, 45	753,5	1091,5	1050
T-AP4 B1 U2471 ...	2250	770,5	719,5	35, 45	753,5	736,5	1050

Doorgangsfunctie D

T-AP4 D1 F1660 ...	2105	770,5	719,5	35 - 65	753,5	736,5	1050
T-AP4 D1 F1662 ...	2105	770,5	574,5	35 - 55	753,5	591,5	1050
T-AP4 D1 F2060 ...	2105	770,5	719,5	45 - 65	753,5	736,5	1050
T-AP4 D1 F2062 ...	2105	770,5	574,5	55, 65	753,5	591,5	1050
T-AP4 D1 F2460 ...	2105	770,5	719,5	35 - 45	753,5	736,5	1050
T-AP4 D1 U2460 ...	2105	770,5	719,5	35 - 45	753,5	736,5	1050
T-AP4 D1 U2462 ...	2105	770,5	574,5	45	753,5	591,5	1050
T-AP4 D1 U2471 ...	2250	770,5	719,5	35	753,5	736,5	1050

Slotkast-Informatie

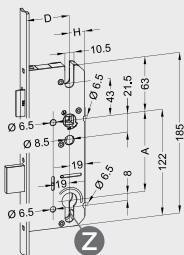

Achterdoornmaat:
sleutel bediende Slotkast
H = 17,5 mm

Slotkast-Informatie

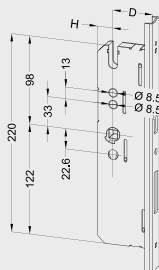

Achterdoornmaat:
sleutel bediende Slotkast
H = 17,5 mm

- A Gangvleugel
- B Gebruiksvleugel
- C Aansluitstukken boven
- D Kantschuif boven
- E Aansluitstukken onder
- F Drempels sluitplat onder



⚠ Aandacht!

Profielcilinder met meenemerpositie $\pm 30^\circ$, ofwel met de lichtlopende

vrijloop functie of de starre meenemerpositie toepassen!

A	Afstandmaat	G	Krukhoogte	L	Lengte T (STV)
D	Doornmaat	H	Achterdoornmaat	**	afkooftbaar

Varianten voor 2-vleugelige deuren "Gangvleugel" panicLock AP4 EN 179/1125

Voorplaat	L (T)	B	C	D	G
Wisselfunctie E					
T-AP4 E2 F1660 ...	2105	770,5	719,5	35 - 65	1050
T-AP4 E2 F1662 ...	2105	770,5	574,5	35 - 55	1050
T-AP4 E2 F1669 ...	2400	770,5	1074,5	45	1050
T-AP4 E2 F2060 ...	2105	770,5	719,5	45 - 65	1050
T-AP4 E2 F2062 ...	2105	770,5	574,5	45 - 65	1050
T-AP4 E2 F2069 ...	2400	770,5	1074,5	65	1050
T-AP4 E2 F2460 ...	2105	770,5	719,5	45	1050
T-AP4 E2 U24385 ...	2105	770,5	719,5	34	1050
T-AP4 E2 U2460 ...	2105	770,5	719,5	35, 45	1050
T-AP4 E2 U2462 ...	2105	770,5	574,5	45	1050
T-AP4 E2 U2469 ...	2400	770,5	1074,5	35, 45	1050
T-AP4 E2 U2471 ...	2250	770,5	719,5	35, 45	1050

Omschakelfunctie B

T-AP4 B2 F1660 ...	2105	770,5	719,5	35 - 65	1050
T-AP4 B2 F1662 ...	2105	770,5	574,5	35 - 65	1050
T-AP4 B2 F1669 ...	2400	770,5	1074,5	45	1050
T-AP4 B2 F2060 ...	2105	770,5	719,5	45 - 65	1050
T-AP4 B2 F2062 ...	2105	770,5	574,5	65	1050
T-AP4 B2 F2069 ...	2400	770,5	1074,5	55, 65	1050
T-AP4 B2 U2460 ...	2105	770,5	719,5	35, 45	1050
T-AP4 B2 U2462 ...	2105	770,5	574,5	35, 45	1050
T-AP4 B2 U2469 ...	2400	770,5	1074,5	45	1050
T-AP4 B2 U2471 ...	2250	770,5	719,5	35	1050

Varianten voor 2-vleugelige deuren "Gebruiksvleugel" panicLock AP4 "TE" EN 179

Voorplaat	L	D	E	F	M	N
volgens EN 179						
T-AP4 179 UTE2460 L10 35/9 UMEV2	1466,2	35	760,5	729,5	750	710
T-AP4 179 UTE2460 L10 45/9 UMEV2	1466,2	45	760,5	729,5	750	710
T-AP4 179 UTE2460 L10 55/9 UMEV2	1466,2	55	760,5	729,5	750	710
T-AP4 179 UTE2460 L10 65/9 UMEV2	1466,2	65	760,5	729,5	750	710
T-AP4 179 UTE2462 L10 35/9 UMEV2	1321,2	35	760,5	584,5	750	565
T-AP4 179 UTE2462 L10 45/9 UMEV2	1321,2	45	760,5	584,5	750	565
T-AP4 179 UTE2462 L10 55/9 UMEV2	1321,2	55	760,5	584,5	750	565
T-AP4 179 UTE2462 L10 65/9 UMEV2	1321,2	65	760,5	584,5	750	565
T-AP4 179 UTE2469 L10 35/9 UMEV2	1821,2	35	760,5	1084,5	750	1065
T-AP4 179 UTE2469 L10 45/9 UMEV2	1821,2	45	760,5	1084,5	750	1065
T-AP4 179 UTE2469 L10 55/9 UMEV2	1821,2	55	760,5	1084,5	750	1065
T-AP4 179 UTE2469 L10 65/9 UMEV2	1821,2	65	760,5	1084,5	750	1065
T-AP4 179 UTE2471 L10 45/9 UMEV2	1466,2	45	760,5	729,5	750	710
T-AP4 179 UTE2471 L10 55/9 UMEV2	1466,2	55	760,5	729,5	750	710
T-AP4 179 UTE2471 L10 65/9 UMEV2	1466,2	65	760,5	729,5	750	710
T-AP4 179 UTE2471 L10 70/9 UMEV2	1466,2	70	760,5	729,5	750	710
T-AP4 179 UTE2471 L10 80/9 UMEV2	1466,2	80	760,5	729,5	750	710
T-AP4 179 UTE2488 L10 45/9 UMEV2	1321,2	45	760,5	584,5	750	565
T-AP4 179 UTE2488 L10 55/9 UMEV2	1321,2	55	760,5	584,5	750	565
T-AP4 179 UTE2488 L10 65/9 UMEV2	1321,2	65	760,5	584,5	750	565
T-AP4 179 UTE2488 L10 70/9 UMEV2	1321,2	70	760,5	584,5	750	565
T-AP4 179 UTE2488 L10 80/9 UMEV2	1321,2	80	760,5	584,5	750	565

Varianten voor 2-vleugelige deuren "Gebruiksvleugel" panicLock AP4 "TE" EN 1125

Voorplaat	L	D	E	F	M	N
volgens EN 1125						
T-AP4 1125 UTE2460 L10 35/9 UMEV2	1466,2	35	760,5	729,5	750	710
T-AP4 1125 UTE2460 L10 45/9 UMEV2	1466,2	45	760,5	729,5	750	710
T-AP4 1125 UTE2460 L10 55/9 UMEV2	1466,2	55	760,5	729,5	750	710
T-AP4 1125 UTE2460 L10 65/9 UMEV2	1466,2	65	760,5	729,5	750	710
T-AP4 1125 UTE2462 L10 35/9 UMEV2	1321,2	35	760,5	584,5	750	565
T-AP4 1125 UTE2462 L10 45/9 UMEV2	1321,2	45	760,5	584,5	750	565
T-AP4 1125 UTE2462 L10 55/9 UMEV2	1321,2	55	760,5	584,5	750	565
T-AP4 1125 UTE2462 L10 65/9 UMEV2	1321,2	65	760,5	584,5	750	565
T-AP4 1125 UTE2469 L10 35/9 UMEV2	1821,2	35	760,5	1084,5	750	1065
T-AP4 1125 UTE2469 L10 45/9 UMEV2	1821,2	45	760,5	1084,5	750	1065
T-AP4 1125 UTE2469 L10 55/9 UMEV2	1821,2	55	760,5	1084,5	750	1065
T-AP4 1125 UTE2469 L10 65/9 UMEV2	1821,2	65	760,5	1084,5	750	1065
T-AP4 1125 UTE2471 L10 45/9 UMEV2	1466,2	45	760,5	729,5	750	710
T-AP4 1125 UTE2471 L10 55/9 UMEV2	1466,2	55	760,5	729,5	750	710
T-AP4 1125 UTE2471 L10 65/9 UMEV2	1466,2	65	760,5	729,5	750	710
T-AP4 1125 UTE2471 L10 70/9 UMEV2	1466,2	70	760,5	729,5	750	710
T-AP4 1125 UTE2471 L10 80/9 UMEV2	1466,2	80	760,5	729,5	750	710
T-AP4 1125 UTE2488 L10 45/9 UMEV2	1321,2	45	760,5	584,5	750	565
T-AP4 1125 UTE2488 L10 55/9 UMEV2	1321,2	55	760,5	584,5	750	565
T-AP4 1125 UTE2488 L10 65/9 UMEV2	1321,2	65	760,5	584,5	750	565
T-AP4 1125 UTE2488 L10 70/9 UMEV2	1321,2	70	760,5	584,5	750	565
T-AP4 1125 UTE2488 L10 80/9 UMEV2	1321,2	80	760,5	584,5	750	565

Toebehoren voor 2-vleugelige deuren "Gebruiksvleugel" panicLock AP4

Aansluitstukken onder	L	**
voor krukhoogte 1050 mm		
T-ASS-AP4I-U U24/6/487/1050 ME1 MC	487,3	-
T-ASS-AP4I-U U24/8/487/1050 ME1 MC	487,3	-
T-LD ASS-AP4I-U U24/6 487/1050/20 ME1 MC	487,3	-
T-LD ASS-AP4I-U U24/8 487/1050/20 ME1 MC	487,3	-

voor krukhoogte 1020 mm		
T-ASS-AP4I-U U24/6/457/1020 ME1 MC	457,3	-
T-ASS-AP4I-U U24/8/457/1020 ME1 MC	457,3	-

Aansluitstukken boven	L	**
T-ASS-AP4I-O U24/6/260 MC	260	130
T-ASS-AP4I-O U24/8/260 MC	260	130
T-ASS-AP4I-O U24/6/390 MC	390	130
T-ASS-AP4I-O U24/8/390 MC	390	130
T-ASS-AP4I-O U24/6/520 MC	520	130
T-ASS-AP4I-O U24/8/520 MC	520	130



Aanwijzing: Accessoires voor tweevleugelige deuren zie productcatalogus "T-panicLock AP4".

Slotkast-Informatie

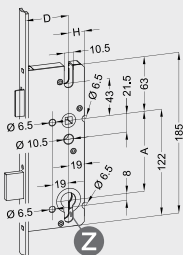

Achterdoornmaat:

sleutel bediende Slotkast

H = 18 mm



⚠ Aandacht!

Paniek
vrijloopcilinder
met FZG-anti-
blokkeer functie
toepassen,

meenemer max. $\pm 30^\circ$!

A	Afstandmaat	G	Krukhoogte	L	Lengte T (STV)
D	Doornmaat	H	Achterdoornmaat	**	afkootbaar

Varianten voor panicLock blueMotion

3

Voorplaat	L (T)	B	C	D	E	F	G
volgens EN 179							
T-BM-EN179-F1660 ...	2105	770,5	719,5	45	753,5	736,5	1050
T-BM-EN179-F2060 ...	2105	770,5	719,5	65	753,5	736,5	1050
T-BM-EN179-U2460 ...	2105	770,5	719,5	35 - 50	753,5	736,5	1050
T-BM-EN179-U2469 ...	2400	770,5	1074,5	45	753,5	1091,5	1050
T-BM-EN179-U2471 ...	2250	770,5	719,5	35, 45	753,5	736,5	1050
T-BM-EN179-U247169 ...	2400	770,5	1074,5	45	753,5	1091,5	1050

volgens EN 1125

T-BM-EN1125-F2060 ...	2105	770,5	719,5	65	753,5	736,5	1050
T-BM-EN1125-U2460 ...	2105	770,5	719,5	40 - 65	753,5	736,5	1050
T-BM-EN1125-U2471 ...	2250	770,5	719,5	45	753,5	736,5	1050
T-BM-EN1125-U247169 ...	2400	770,5	1074,5	45	753,5	1091,5	1050

Speciale uitvoeringen: op aanvraag



Aanwijzing: Toebehoren voor panicLock blueMotion zie producthandleiding "T-Planungshandbuch of Montage-, gebruiks- en onderhoudshandleiding blueMotion".



Aanwijzing: De magneetbus moet over het algemeen afzonderlijk worden besteld. In Sluitlijst/Grt. sluitplaat een boring van $\varnothing 13,5$ mm is te boren (zie freessjablonen panicLock blueMotion).



Gevaar! Met panicLock blueMotion (BM) is een batterij met automatische oplading (T-HT AKKU MIT LADESCHALTUNG, artikel nr. 2121455) in beginsel moet worden geïnstalleerd!



Aandacht! Een gebruik van blueMotion met Voedingseenheid in het kozijn "T-NETZTEIL RAHMEN 24 V DC" is alleen mogelijk zonder batterij, dus geen gebruik als een nooduitgang-/paniekdeur vergrendeling in vluchtdeuren!

3.6 Freessjablonen panicLock AP179 AV3 OR

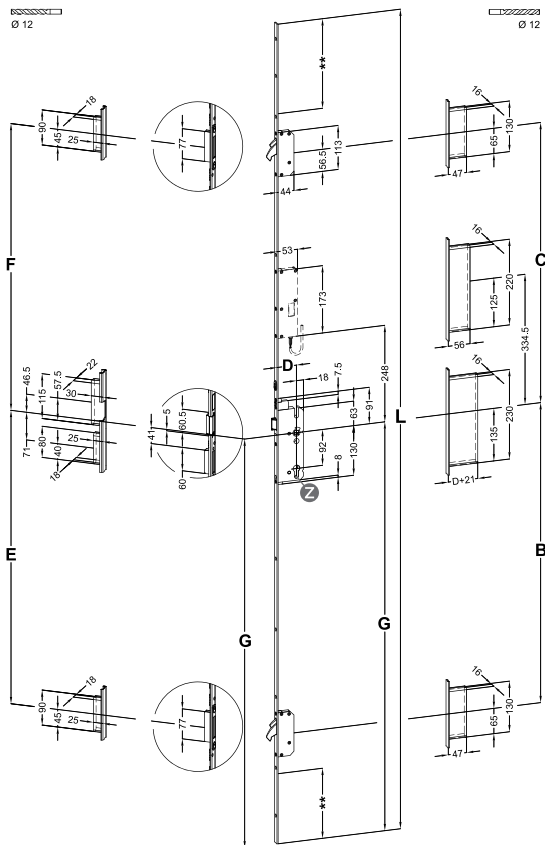

Slotkast-Informatie

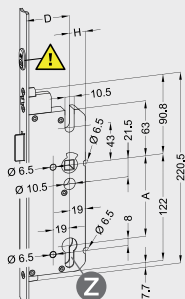

Achterdoornmaat:

sleutel bediende Slotkast
H = 18 mm

! De begrenzer voor de
sluitnaad is belangrijk voor de
correcte restspanningruimte en
daarmee ook voor de werking van
de dagschoot → niet verwijderen!



! **Aandacht!**
Voorwaarden
voor de
cilinder:

meenemer bij
niet verstelbare
uitvoering tot

max. 45° links/rechts in de
sluitpositie

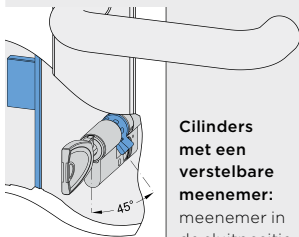

Cilinders
met een
verstelbare
meenemer:

meenemer in
de sluitpositie
45 of wel 4

uur positie in de richting van de
hangzijde zo niet dan de
meenemer omzetten.

A	Afstandmaat	G	Krukhoogte	L	Lengte T (STV)
D	Doornmaat	H	Achterdoornmaat	**	afkootbaar

Varianten voor panicLock AP179 AV3 OR

3

Voorplaat	L (T)	B	C	D	E	F	G
volgens EN 179							
T-AP179-AV3OR-F1660 ...	2105	770,5	719,5	35 - 65	753,5	736,5	1050
T-AP179-AV3OR-F2060 ...	2105	770,5	719,5	35 - 65	753,5	736,5	1050
T-AP179-AV3OR-F2070 ...	1770	770,5	719,5	80	753,5	736,5	906
T-AP179-AV3OR-F2460 ...	2105	770,5	719,5	35	753,5	736,5	1050
T-AP179-AV3OR-F24300 ..	2105	770,5	719,5	45	753,5	736,5	957,5
T-AP179-AV3OR-F2477 ...	2170	770,5	719,5	45	753,5	736,5	1020
T-AP179-AV3OR-U24185 ..	1750	770,5	719,5	34	753,5	736,5	900,5
T-AP179-AV3OR-U2460 ...	2105	770,5	719,5	35 - 55	753,5	736,5	1050
T-AP179-AV3OR-U2469 ...	2400	770,5	1074,5	35	753,5	1091,5	1050
T-AP179-AV3OR-U2471 ...	2250	770,5	719,5	35	753,5	736,5	1050



Aanwijzing: Toebehoren für panicLock AP179 AV3 OR zie producthandleiding "T-panicLock AP4 of Montage-, gebruiks- en onderhoudshandleiding blueMatic EAV".



Aanwijzing: panicLock AP179 AV3 OR mag alleen worden gebruikt in combinatie met deurklink/greepschild tevreden volgens EN 179.

Slotkast-Informatie

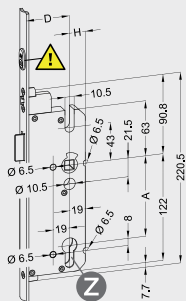

Achterdoornmaat:
sleutel bediende Slotkast
H = 18 mm

! De begrenzer voor de
sluitnaad is belangrijk voor de
correcte restspanningruimte en
daarmee ook voor de werking van
de dagschoot → niet verwijderen!

Slotkast-Informatie

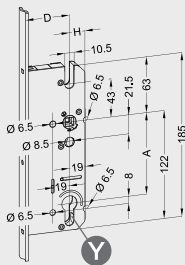

Achterdoornmaat:
sleutel bediende Slotkast
H = 17,5 mm



! **Aandacht!**
Profielcilinder
met
meenemer-
positie ± 30°,
ofwel met de
lichtlopende

vrijloop functie of de starre
meenemerpositie toepassen!



Aanwijzing: Vluhtrichtingsomzetting (voor deuren die naar
binnen of naar buiten openen), zie punt 3.2.

A	Afstandmaat	G	Krukhoogte	L	Lengte T (STV)
D	Doornmaat	H	Achterdoornmaat	**	afkootbaar

Varianten voor panicLock AP179 AV3 OR KG, kinderdagverblijf

3

Voorplaat	L (T)	B	C	D	E	F	G
volgens EN 179							
T-AP179-AV3OR KG B1 F1660 ...	2105	770,5	719,5	45	753,5	736,5	1050
T-AP179-AV3OR KG B1 F2060 ...	2105	770,5	719,5	45, 65	753,5	736,5	1050
T-AP179-AV3OR KG B1 U2460 ...	2105	770,5	719,5	35 - 50	753,5	736,5	1050
T-AP179-AV3OR KG B1 U2471 ...	2250	770,5	719,5	35, 45	753,5	736,5	1050



Aanwijzing: Toebehoren für panicLock AP179 AV3 OR KG zie producthandleiding "T-panicLock AP4".



Aanwijzing: panicLock AP179 AV3 OR KG mag alleen worden gebruikt in combinatie met deurklink/greepschild tevreden volgens EN 179.



Aanwijzing: twee paniek-openingsvarianten via:

- GFS-deurwacher, EN 179 Enkelhandige uitvoering
- Deurwacher DENI Exit 2.3100100

4 Onderhoud en reparaties

4

- De onderhoudsinspectie en de controle op werking en goede beweegbaarheid dienen door de eigenaar/exploitant of door een door hem gevlmachtigde plaatsvervanger met intervallen van niet meer dan een maand uitgevoerd worden!
- Onderhoud en reinigen dienen naar instructie van de cilinderproducent te geschieden.
- Controleer veiligheidsrelevante beslagdelen regelmatig op vastzitten en slijtage! Trek naar behoefte de bevestigingsschroeven aan en vervang defecte onderdelen.
- Om de bescherming tegen corrosie van de beslagdelen niet te verminderen, mogen uitsluitend ph-neutrale schoonmaak- en onderhoudsmiddelen worden gebruikt, die geen schuurmiddelen bevatten.
- Controleren! De nooduitgang-/paniekdeur vergrendeling moet min. 1 x per jaar resp. max. eens per 20.000 bedieningscycli gesmeerd worden, indien nodig vaker (bijv. automatische vergrendeling).
Vetten aanbevolen:
 - a) Klüber, Klüberelectric KR 44-22
 - b) Divinol, Profilube SL
 - c) Divinol F14 EP
 - d) Shell Gadus S2 V100
(T-POLFETT 10 GR STÖßEL artikel nr. 5040239)

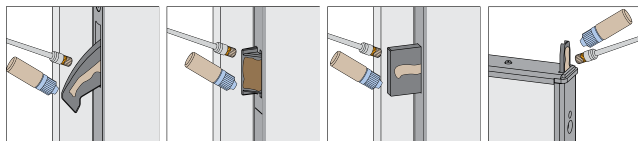

- Er moet regelmatig gecontroleerd worden of het bedieningselement correct aangedraaid is en met een krachtmeter dienen de bedieningskrachten voor de vrijgave van de vluchtdeursluiting gemeten te worden. Er moet nagegaan worden of de bedieningskrachten significant veranderd zijn ten opzichte van de bij de eerste installatie geregistreeerde bedieningskrachten.

5 Classificatie en Toebehoren

5.1 Nooduitgangs sluitingen T-AP4 volgens EN 179

Artikel nr.	VS-Type	Func-tie	Doorn-maat	Afstand-maat	Voorplaat	Classificatie	Drk
T-AP4 (1) a) b) c)	B/D	I, III, IV	35 - 80 mm	92 mm PZ 94 mm RZ	Flat ≥ 16 mm U ≥ 22 x 5 mm	376B135*2AB/D	1-9
T-AP4 (2) a) b) c)	A	I, III, IV	35 - 80 mm	92 mm PZ 94 mm RZ	Flat ≥ 16 mm U ≥ 22 x 5 mm	376B135*2AA	1-9
T-AP4 TE	C	-	35 - 100 mm	-	Flat ≥ 16 mm U ≥ 22 x 5 mm	376B1342AC	1-9

* zie deurbeslag / deurkrukgarnituren

Maximale deurvleugelhoogte: 3000 mm

Maximale deurvleugelbreedte: 1600 mm

Alle sluitingen ook mogelijk met 1,5 mm verzet in de afgeschuinde dagschoot.
Alle sluitingen ook mogelijk val met 9° inslag in de dagschoot.



Aandacht! Gebruik van andere dagschoot als standaard dagschoot in de staat van de eerder beschreven en gecontroleerde soepele werking!

- De sluiting mag van maximaal twee extra grendelschoten worden voorzien.
- Voor sluitcilinders (PZ, RZ) als standaard of half-cilinder is de vluchtdeurfunctie van het slot alleen met verwijderde sleutel gegarandeerd.
Knop of speciale cilinders hebben geen invloed op de juiste vluchtdeurfunctie.

- c) Alle sluitcilinders met een bewijs van geschiktheid volgens de FZG-testrichtlijnen van de "Gütegemeinschaft Schlösser und Beschläge e. V." evenals "Profielcilinder volgens EN 1303 (corrosiebeschermingsklasse C) algemeen met meenemerpositie $\pm 30^\circ$ " mogen zonder verdere instructie gebruikt worden.

5.1.1 Deurbeslag/deurkrukarnituren

Nr.	Fabrikant	Codering	Opmerking *
1	FSB	DO 20.3.01, DO 20.3.02	
2	HOPPE	DO 20.x.01, DO 20.x.02	
3	GLUTZ	ift Certificaat nr. 235- 6014391-1-1; BAY18	
4	ECO	DO 20.1.01, DO 20.1.02	
5	HEWI	VE 30-26	
6	HERMAT	ift-Kenteken: 2308000244-1-3	
7	Diekmann	DO 20.16	
8	Wilh. Grundmann GmbH	DO 20.26	
9	Südmetail	ift Certificaat nr. 235- 8008783-4-5	Bij gebruik van de fittingen moet een 4 (vier = 3000 N) worden ingevoerd in het respectieve classificatieschema op de 7e positie (inbraakbeveiliging)
* Bestel rechtstreeks bij de genoemde bedrijven			

5.2 Paniekdeur sluitingen T-AP4 volgens EN 1125

Artikel nr.	VS-Type	Func-tie	Doorn-maat	Afstand-maat	Voorplaat	Classificatie	Kmb
T-AP4 (1) a) b) c)	B	I, III, IV	35 - 80 mm	92 mm PZ 94 mm RZ	Flat ≥ 16 mm U ≥ 22 x 5 mm	376B1321AB	1-3
T-AP4 (2) a) b) c)	A	I, III, IV	35 - 80 mm	92 mm PZ 94 mm RZ	Flat ≥ 16 mm U ≥ 22 x 5 mm	376B1321AA	1-3
T-AP4 TE	C	I	35 - 100 mm	-	Flat ≥ 16 mm U ≥ 22 x 5 mm	376B1321AC	1-3

Maximale deurvleugelhoogte: 3000 mm

Max. deurvleugelbreedte: 1600 mm

Alle sluitingen ook mogelijk met 1,5 mm verzet in de afgeschuinde dagschoot.

Alle sluitingen ook mogelijk val met 9° inslag in de dagschoot.



Aandacht! Gebruik van andere dagschoot als standaard dagschoot in de staat van de eerder beschreven en gecontroleerde soepele werking!

- De sluiting mag van maximaal twee extra grendelschoten worden voorzien.
- Voor sluitcilinders (PZ, RZ) als standaard of half-cilinder is de vluchtdeurfunctie van het slot alleen met verwijderde sleutel gegarandeerd.
- Alle sluitcilinders met een bewijs van geschiktheid volgens de FZG-testrichtlijnen van de "Gütegemeinschaft Schlösser und Beschläge e. V." evenals "Profielcilinder volgens EN 1303 (corrosiebeschermingsklasse C) algemeen met meenemerpositie ± 30°" mogen zonder verdere instructie gebruikt worden.

5.2.1 Stangbeslag

Nr.	Type Nr.	Codering	Afstandmaat	Stanglengte	Oppervlak
1	FSB 7980, 45°	DO 30.09	92 mm PZ 94 mm RZ UG	≤ 1150 mm	Roestvrij staal, Aluminium
2	ECO EPN 900 III, 45°	DO 30.03	92 mm PZ 94 mm RZ UG	≤ 1350 mm	Roestvrij staal, Staal
3	ECO EPN 900 IV, 45°	DO 30.03	92 mm PZ 94 mm RZ UG	≤ 1350 mm	Roestvrij staal, Staal, Gegoten zink
Bestel rechtstreeks bij de genoemde bedrijven					



Aanwijzing: Stangbeslag moet noodzakelijkerwijs een rotatiehoek van 45°!

5.3 Nooduitgangs sluitingen T-AP179-AV3 OR, T-AP179-AV3 OR KG, T-BM-EN179

Artikel nr.	VS-Type	Functie	Doornmaat	Afstandmaat	Voorplaat	Classificatie	Drk
T-AP ^{b)}	B/D	I	35 - 80 mm	92 mm PZ 94 mm RZ	Flat ≥ 16 mm U ≥ 22 x 6 mm	376B1342AB/D	1-9
T-BM ^{b) c)}	B/D	I	35 - 80 mm	92 mm PZ 94 mm RZ	Flat ≥ 16 mm U ≥ 22 x 6 mm	376B1342AB/D	1-9
T-AP 179 AV3 OR <small>a) d) e)</small>	B/D	I	35 - 80 mm	92 mm PZ 94 mm RZ	Flat ≥ 16 mm U ≥ 22 x 6 mm	37601342AB/D	1-9
T-AP 179 AV3 OR FF <small>a) d) e)</small>	B/D	I	35 - 80 mm	92 mm PZ 94 mm RZ	Flat ≥ 16 mm U ≥ 22 x 6 mm	37601342AB/D	1-9
T-AP 179 AV3 OR KG <small>a) d) e)</small>	B/D	I	35 - 80 mm	92 mm PZ 94 mm RZ	Flat ≥ 16 mm U ≥ 22 x 6 mm	37601342AB/D	1-9
T-AP 179 AV3 OR KG <small>a) d) e)</small>	B/D	IV	35 - 80 mm	92 mm PZ 94 mm RZ	Flat ≥ 16 mm U ≥ 22 x 6 mm	37601342AB/D	1-9

Maximale deurvleugelhoogte: 2500 mm

Maximale deurvleugelbreedte: 1500 mm

Alle sluitingen ook mogelijk met 1,5 mm verzet in de afgeschuinde dagschoot of als alternatief met 9° inslag in de dagschoot.

Voor sluitcilinders (PZ, RZ) als standaard of half-cilinder is de vluchtdeurfunctie van het slot alleen met verwijderde sleutel gegarandeerd. De sluiting mag van maximaal twee extra grendelschoten worden voorzien.

- a) Allerlei verschillende bouwwijzen van sluitcilinders hebben geen invloed op een vlekkeloze toepassing van vluchtdeurfunctie.

- b) Alle sluitcilinders met een bewijs van geschiktheid volgens de FZG-testrichtlijnen van de "Gütegemeinschaft Schlösser und Beschläge e. V." evenals "Profielcilinder volgens EN 1303 (corrosiebeschermingsklasse C) algemeen met meenemerpositie $\pm 30^\circ$ " mogen zonder verdere instructie gebruikt worden.
- c) Een noodstroomvoorziening moet ervoor zorgen dat de schoten zelfs ingeval van uitval van de primaire energievoorziening de eindpositie bereiken.
- d) Ook mogelijk met motorkast EAV.
- e) Naar keuze met reductieschelp 10/9 van staal.

5.3.1 Deurbeslag/deurkrukgarnituren

Nr.	Fabrikant	Codering
1	FSB	DO 20.3.01, DO 20.3.02
2	HOPPE	DO 20.x.01, DO 20.x.02
3	GLUTZ	ift Certificaat nr. 235-6014391-1-1; BAY18
4	ECO	DO 20.1.01, DO 20.1.02
5	HEWI	VE 30-26
6	HERMAT	ift-Kenteken: 2308000244-1-3
7	Diekmann	DO 20.16
8	Wilh. Grundmann GmbH	DO 20.26
9	Südmetail	ift Certificaat nr. 235-8008783-4-5
Bestel rechtstreeks bij de genoemde bedrijven		

5.4 Paniekdeur sluitingen T-BM-EN1125

Artikel nr.	VS-Type	Func-tie	Doorn-maat	Afstand-maat	Voorplaat	Classificatie	Kmb
T-AP ^{a)}	B	I	35 - 80 mm	92 mm PZ 94 mm RZ	16 - 24 mm	376B1321AB	1-3
T-BM ^{a)} ^{b) c)}	B	I	35 - 80 mm	92 mm PZ 94 mm RZ	16 - 24 mm	376B1321AB	1-3

5

Maximale deurvleugelhoogte: 2500 mm

Maximale deurvleugelbreedte: 1500 mm

Alle sluitingen ook mogelijk met 1,5 mm verzet in de afgeschuinde dagschoot of als alternatief met 9° inslag in de dagschoot. Voor sluitcilinders (PZ, RZ) als standaard of half-cilinder is de vluchtdeurfunctie van het slot alleen met verwijderde sleutel gegarandeerd. De sluiting mag van maximaal twee extra grendelschoten worden voorzien.

- Alle sluitcilinders met een bewijs van geschiktheid volgens de FZG-testrichtlijnen van de "Gütegemeinschaft Schlösser und Beschläge e. V." evenals "Profielcilinder volgens EN 1303 (corrosiebeschermingsklasse C) algemeen met meenemerpositie $\pm 30^\circ$ " mogen zonder verdere instructie gebruikt worden.
- De sluiting mag van maximaal twee extra grendelschoten worden voorzien.
- Een noodstroomvoorziening moet ervoor zorgen dat de schoten zelfs ingeval van uitval van de primaire energievoorziening de eindpositie bereiken.

5.4.1 Stangbeslag (Kmb.)

Nr.	Type Nr.	Codering	Afstandmaat	Stanglengte	Oppervlak
1	FSB 7980, 45°	DO 30.09	92 mm PZ 94 mm RZ UG	≤ 1150 mm	Roestvrij staal, Aluminium
2	ECO EPN 900 III, 45°	DO 30.03	92 mm PZ 94 mm RZ UG	≤ 1350 mm	Roestvrij staal, Staal
3	ECO EPN 900 IV, 45°	DO 30.03	92 mm PZ 94 mm RZ UG	≤ 1350 mm	Roestvrij staal, Staal, Gegoten zink
Bestel rechtstreeks bij de genoemde bedrijven					



Aanwijzing: Stangbeslag moet noodzakelijkerwijs een rotatiehoek van 45°!

5.4.2 Extern beslag

Nr.	Fabrikant	Codering
1	FSB	DO 20.3
2	ECO	DO 30.03

5.5 Algemene informatie

VS-Type B:	Sluiting voor naar buiten draaiende een-vleugelige deuren.
VS-Type A:	Sluiting voor de actieve vleugel bij twee-vleugelige deuren en eenvleugelige deuren.
VS-Type C:	Sluiting voor de passieve vleugel "Gebruiks-vleugel" bij twee-vleugelige deuren.
VS-Type D:	Sluiting voor naar binnen draaiende een-vleugelige deuren.

VS-Type B, D:

Sluiting voor naar binnen en/of buiten draaiende eevleugelige deuren.

Functie I:

Eendelige volger, continu werkende vluchtdeurfunctie. Van binnenuit is een opening via het beslag altijd mogelijk. Van buitenaf kan via de wisseling met de sleutel worden geopend. Wisselfunctie E.

5

Functie III:

Gedeelde volger, continu werkende vluchtdeurfunctie van binnenuit. Van binnenuit is een opening via het interne beslag altijd mogelijk. Het externe beslag wordt met de sleutel continu ingekoppeld of continu uitgekoppeld. De grendel wordt van buitenaf alleen met de sleutel bediend. Na een beslagbediening/vluchtdeurfunctie van binnenuit kan de deur ook van buiten tot aan de handmatige hernieuwde vergrendeling geopend worden, terugvluchten is mogelijk. Doorgangsfunctie D.

Functie IV:

Gedeelde volger, continu werkende vluchtdeurfunctie van binnenuit. Van binnenuit is een opening via het interne beslag altijd mogelijk. Het externe beslag wordt met de sleutel continu ingekoppeld of continu uitgekoppeld. De grendel wordt van buitenaf alleen met de sleutel bediend. Na een beslagbediening/vluchtdeurfunctie van binnenuit kan de deur ook van buitenaf met het beslag niet worden geopend. Omschakelfunctie B.

Drk:

Geeft aan met welke krukken de sluitingen uitgerust mogen worden.

Kmb:

Geeft aan met welke stangbeslag de sluitingen uitgerust mogen worden.

Performanceverklaring nr. 010.4 BauPVo

1. Eenduidige aanduidingscode van het producttype:

panicLock AP4, nooduitgangssluitingen volgens EN 179

2. Type-, charge- of serienummer of een andere aanduiding ter identificatie van het bouwproduct volgens artikel 11, lid 4, BauPVo:

**STV-AP4 E1/B1/D1
STV-AP4 E2/B2/D2**

3. Het door de fabrikant beoogde gebruiksdoel of gebruiksdoelen van het bouwproduct volgens de toepasselijke geharmoniseerde technische specificatie:

Voor deuren in nooduitgangen met beslag volgens EN 179

4. Naam, gedeponeerde handelsnaam of gedeponeerde merknaam of contactadres van de fabrikant volgens artikel 11, lid 5, BauPVo:

**Aug. Winkhaus GmbH & Co. KG
Berkeser Str. 6
D-98617 Meiningen-Dreißigacker / Deutschland**

5. Naam en contactadres van de evt. gevolmachtigde die belast is met de taken volgens artikel 12, lid 2:

N.N.

6. Systeem of systemen ter beoordeling en controle van de prestaties en bestendigheid van het product volgens bijlage V van de BauPVo:

Systeem 1

7. De MPA NRW met het aangemelde instantiën. 0432-MPA-NRW heeft volgens de specificaties van EN 179:2008 de typetest verricht en de prestaties volgens Systeem 1 beoordeeld en getoetst alsmede het typetracé opgesteld.

**Certificaat 0432-CPR-00107-01
(versie: 06)**

8. Bevestigde prestaties:

Wezenlijke kenmerken	Prestaties	Geharmoniseerde technische specificatie
Mogelijkheid tot vrijgave	vervuld	EN 179:2008
Duurzame functionaliteit van de mogelijkheid tot vrijgave	Klasse 7	
Mogelijkheid tot zelfstandig sluiten (van brand-/rookleverende deuren in vluchtroutes)	vervuld	
Duurzame functionaliteit van het vermogen om automatisch te sluiten C en tegen veroudering en kwaliteitsverlies	Klasse 7	
Brandwerendheid E (ruimteafsluiting) en warmte-isolatie I	Klasse B	
Controle gevaarlijke stoffen	Er zijn geen gevaarlijke stoffen aanwezig en deze komen ook niet vrij.	

9. Het onder de paragrafen 1 en 2 beschreven product vervult de onder paragraaf 8 opgesomde prestatie-eisen.

De fabrikant volgens punt 4 is alleen verantwoordelijk voor de opstelling van deze performanceverklaring.

Ondertekend voor resp. namens de fabrikant van:

Meiningen, 14.06.2021

ppa. Dr. D. Warnow
Hoofd Techniek

ppa. A. Dinkelborg
Hoofd productmanagement

Performanceverklaring nr. 011.4 BauPVo

1. Eenduidige aanduidingscode van het producttype:

panicLock AP4, paniekdeursluiting volgens EN 1125

2. Type-, charge- of serienummer of een andere aanduiding ter identificatie van het bouwproduct volgens artikel 11, lid 4, BauPVo:

**STV-AP4 E1/B1/D1
STV-AP4 E2/B2/D2**

3. Het door de fabrikant beoogde gebruiksdoel of gebruiksdoelen van het bouwproduct volgens de toepasselijke geharmoniseerde technische specificatie:

Voor deuren in nooduitgangen met beslag volgens EN 1125

4. Naam, gedeponeerde handelsnaam of gedeponeerde merknaam of contactadres van de fabrikant volgens artikel 11, lid 5, BauPVo:

**Aug. Winkhaus GmbH & Co. KG
Berkeser Str. 6
D-98617 Meiningen-Dreißigacker / Deutschland**

5. Naam en contactadres van de evt. gevolmachtigde die belast is met de taken volgens artikel 12, lid 2:

N.N.

6. Systeem of systemen ter beoordeling en controle van de prestaties en bestendigheid van het product volgens bijlage V van de BauPVo:

Systeem 1

7. De MPA NRW met het aangemelde instantiër. 0432-MPA-NRW heeft volgens de specificaties van EN 1125:2008 de typetest verricht en de prestaties volgens Systeem 1 beoordeeld en getoetst alsmede het typetestrapport opgesteld.

**Certificaat 0432-CPR-00107-02
(versie: 05)**

8. Bevestigde prestaties:

Wezenlijke kenmerken	Prestaties	Geharmoniseerde technische specificatie
Mogelijkheid tot vrijgave	vervuld	EN 1125:2008
Duurzame functionaliteit van de mogelijkheid tot vrijgave	Klasse 7	
Mogelijkheid tot zelfstandig sluiten (van brand-/ rookwerende deuren in vluchtroutes)	vervuld	
Duurzame functionaliteit van het vermogen om automatisch te sluiten C en tegen veroudering en kwaliteitsverlies	Klasse 7	
Brandwerendheid E (ruimteafsluiting) en warmte-isolatie I	Klasse B	
Controle gevaarlijke stoffen	Er zijn geen gevaarlijke stoffen aanwezig en deze komen ook niet vrij.	

9. Het onder de paragrafen 1 en 2 beschreven product vervult de onder paragraaf 8 opgesomde prestatie-vereisten.

De fabrikant volgens punt 4 is alleen verantwoordelijk voor de opstelling van deze performanceverklaring.

Ondertekend voor resp. namens de fabrikant van:

Meiningen, 13.07.2021

ppa. Dr. D. Warnow
Hoofd Techniek

ppa. A. Dinkelborg
Hoofd productmanagement

Performanceverklaring nr. 012.4 BauPVo

1. Eenduidige aanduidingscode van het producttype:

panicLock AP4, nooduitgangssluitingen volgens EN 179

2. Type-, charge- of serienummer of een andere aanduiding ter identificatie van het bouwproduct volgens artikel 11, lid 4, BauPVo:

STV-AP4 179 "TE"

3. Het door de fabrikant beoogde gebruiksdoel of gebruiksdoelen van het bouwproduct volgens de toepasselijke geharmoniseerde technische specificatie:

Voor deuren in nooduitgangen met beslag volgens EN 179

4. Naam, gedeponeerde handelsnaam of gedeponeerde merknaam of contactadres van de fabrikant volgens artikel 11, lid 5, BauPVo:

**Aug. Winkhaus GmbH & Co. KG
Berkeser Str. 6
D-98617 Meiningen-Dreißigacker / Deutschland**

5. Naam en contactadres van de evt. gevolmachtigde die belast is met de taken volgens artikel 12, lid 2:

N.N.

6. Systeem of systemen ter beoordeling en controle van de prestaties en bestendigheid van het product volgens bijlage V van de BauPVo:

Systeem 1

7. De MPA NRW met het aangemelde instantienr. 0432-MPA-NRW heeft volgens de specificaties van EN 179:2008 de typetest verricht en de prestaties volgens Systeem 1 beoordeeld en getoetst alsmede het typetestrapport opgesteld.

**Certificaat 0432-CPR-00107-01
(versie: 06)**

8. Bevestigde prestaties:

Wezenlijke kenmerken	Prestaties	Geharmoniseerde technische specificatie
Mogelijkheid tot vrijgave	vervuld	EN 179:2008
Duurzame functionaliteit van de mogelijkheid tot vrijgave	Klasse 7	
Mogelijkheid tot zelfstandig sluiten (van brand-/rookwerende deuren in vluchtroutes)	vervuld	
Duurzame functionaliteit van het vermogen om automatisch te sluiten C en tegen veroudering en kwaliteitsverlies	Klasse 7	
Brandwerendheid E (ruimteafsluiting) en warmte-isolatie I	Klasse B	
Controle gevaarlijke stoffen	Er zijn geen gevaarlijke stoffen aanwezig en deze komen ook niet vrij.	

9. Het onder de paragrafen 1 en 2 beschreven product vervult de onder paragraaf 8 opgesomde prestatie-vereisten.

De fabrikant volgens punt 4 is alleen verantwoordelijk voor de opstelling van deze performanceverklaring.

Ondertekend voor resp. namens de fabrikant van:

Meiningen, 14.06.2021

ppa. Dr. D. Warnow
Hoofd Techniek

ppa. A. Dinkelborg
Hoofd productmanagement

Performanceverklaring nr. 013.4 BauPVo

1. Eenduidige aanduidingscode van het producttype:

panicLock AP4, paniekdeursluiting volgens EN 1125

2. Type-, charge- of serienummer of een andere aanduiding ter identificatie van het bouwproduct volgens artikel 11, lid 4, BauPVo:

STV-AP4 1125 "TE"

3. Het door de fabrikant beoogde gebruiksdoel of gebruiksdoelen van het bouwproduct volgens de toepasselijke geharmoniseerde technische specificatie:

Voor deuren in nooduitgangen met beslag volgens EN 1125

4. Naam, gedeponeerde handelsnaam of gedeponeerde merknaam of contactadres van de fabrikant volgens artikel 11, lid 5, BauPVo:

**Aug. Winkhaus GmbH & Co. KG
Berkeser Str. 6
D-98617 Meiningen-Dreißigacker / Deutschland**

5. Naam en contactadres van de evt. gevolmachtigde die belast is met de taken volgens artikel 12, lid 2:

N.N.

6. Systeem of systemen ter beoordeling en controle van de prestaties en bestendigheid van het product volgens bijlage V van de BauPVo:

Systeem 1

7. De MPA NRW met het aangemelde instantiën. 0432-MPA-NRW heeft volgens de specificaties van EN 1125:2008 de typetest verricht en de prestaties volgens Systeem 1 beoordeeld en getoetst alsmede het typetestrapport opgesteld.

**Certificaat 0432-CPR-00107-02
(versie: 05)**

8. Bevestigde prestaties:

Wezenlijke kenmerken	Prestaties	Geharmoniseerde technische specificatie
Mogelijkheid tot vrijgave	vervuld	EN 1125:2008
Duurzame functionaliteit van de mogelijkheid tot vrijgave	Klasse 7	
Mogelijkheid tot zelfstandig sluiten (van brand-/rookwerende deuren in vluchtroutes)	vervuld	
Duurzame functionaliteit van het vermogen om automatisch te sluiten C en tagen veroudering en kwaliteitsverlies	Klasse 7	
Brandwerendheid E (ruimtafsluiting) en warmte-isolatie I	Klasse B	
Controle gevaarlijke stoffen	Er zijn geen gevaarlijke stoffen aanwezig en deze komen ook niet vrij.	

9. Het onder de paragrafen 1 en 2 beschreven product vervult de onder paragraaf 8 opgesomde prestatie-vereisten.

De fabrikant volgens punt 4 is alleen verantwoordelijk voor de opstelling van deze performanceverklaring.

Ondertekend voor resp. namens de fabrikant van:

Meiningen, 13.07.2021

ppa. Dr. D. Warnow
Hoofd Techniek

ppa. A. Dinkelborg
Hoofd productmanagement

Performanceverklaring nr. 001.6 BauPVo

1. Eenduidige aanduidingscode van het producttype:

panicLock 179, nooduitgangssluitingen volgens EN 179

2. Type-, charge- of serienummer of een andere aanduiding ter identificatie van het bouwproduct volgens artikel 11, lid 4, BauPVo:

Nooduitgangssluitingen STV-API179, STV-BM-EN179, STV-API179-AV3 OR

3. Het door de fabrikant beoogde gebruiksdoel of gebruiksdoelen van het bouwproduct volgens de toepasselijke geharmoniseerde technische specificatie:

Voor deuren in nooduitgangen met beslag volgens EN 179

4. Naam, gedeponeerde handelsnaam of gedeponeerde merknaam of contactadres van de fabrikant volgens artikel 11, lid 5, BauPVo:

**Aug. Winkhaus GmbH & Co. KG
Berkeser Str. 6**

D-98617 Meiningen-Dreißigacker / Deutschland

5. Naam en contactadres van de evt. gevolmachtigde die belast is met de taken volgens artikel 12, lid 2:

N.N.

6. Systeem of systemen ter beoordeling en controle van de prestaties en bestendigheid van het product volgens bijlage V van de BauPVo:

Systeem 1

7. De MPA NRW met het aangemelde instantiën. 0432-MPA-NRW heeft volgens de specificaties van EN 179:2008 de typetest verricht en de prestaties volgens Systeem 1 beoordeeld en getoetst alsmede het typetestrapport opgesteld.

**Certificaat 0432-CPR-00107-01
(versie: 06)**

8. Bevestigde prestaties:

Wezenlijke kenmerken	Prestaties	Geharmoniseerde technische specificatie
Mogelijkheid tot vrijgave	vervuld	EN 179:2008
Duurzame functionaliteit van de mogelijkheid tot vrijgave	Klasse 7	
Mogelijkheid tot zelfstandig sluiten (van brand-/rookwerende deuren in vluchttroues)	vervuld	
Duurzame functionaliteit van het vermogen om automatisch te sluiten C en tegen veroudering en kwaliteitsverlies	Klasse 7	
Brandwerendheid E (ruimteafsluiting) en warmte-isolatie I	Klasse B	
Controle gevaarlijke stoffen	Er zijn geen gevaarlijke stoffen aanwezig en deze komen ook niet vrij.	

9. Het onder de paragrafen 1 en 2 beschreven product vervult de onder paragraaf 8 opgesomde prestatie-vereisten.

De fabrikant volgens punt 4 is alleen verantwoordelijk voor de opstelling van deze performanceverklaring.

Ondertekend voor resp. namens de fabrikant van:

Meiningen, 14.06.2021

ppa. Dr. D. Warnow
Hoofd Techniek

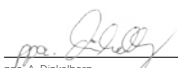
ppa. A. Dinkelborg
Hoofd productmanagement

Performanceverklaring nr. 002.6 BauPVo

1. Eenduidige aanduidingscode van het producttype:

panicLock 1125, paniekdeursluiting volgens EN 1125

2. Type-, charge- of serienummer of een andere aanduiding ter identificatie van het bouwproduct volgens artikel 11, lid 4, BauPVo:

Paniekdeursluiting STV-API1125, STV-BM-EN1125

3. Het door de fabrikant beoogde gebruiksdoel of gebruiksdoelen van het bouwproduct volgens de toepasselijke geharmoniseerde technische specificatie:

Voor deuren in nooduitgangen met beslag volgens EN 1125

4. Naam, gedeponeerde handelsnaam of gedeponeerde merknaam of contactadres van de fabrikant volgens artikel 11, lid 5, BauPVo:

**Aug. Winkhaus GmbH & Co. KG
Berkeser Str. 6**

D-98617 Meiningen-Dreißigacker / Deutschland

5. Naam en contactadres van de evt. gevolmachtigde die belast is met de taken volgens artikel 12, lid 2:

N.N.

6. Systeem of systemen ter beoordeling en controle van de prestaties en bestendigheid van het product volgens bijlage V van de BauPVo:

Systeem 1

7. De MPA NRW met het aangemelde instantier. 0432-MPA-NRW heeft volgens de specificaties van EN 1125:2008 de typetest verricht en de prestaties volgens Systeem 1 beoordeeld en getoetst alsmede het typetestrapport opgesteld.

**Certificaat 0432-CPR-00107-02
(versie: 05)**

8. Bevestigde prestaties:

Wezenlijke kenmerken	Prestaties	Geharmoniseerde technische specificatie
Mogelijkheid tot vrijgave	vervuld	EN 1125:2008
Duurzame functionaliteit van de mogelijkheid tot vrijgave	Klasse 7	
Mogelijkheid tot zelfstandig sluiten (van brand-/rookwerende deuren in vluchtroutes)	vervuld	
Duurzame functionaliteit van het vermogen om automatisch te sluiten C en tegen veroudering en kwaliteitsverlies	Klasse 7	
Brandwerendheid E (ruimteafsluiting) en warmte-isolatie I	Klasse B	
Controle gevaarlijke stoffen	E' zijn geen gevaarlijke stoffen aanwezig en deze komen ook niet vrij.	

9. Het onder de paragrafen 1 en 2 beschreven product vervult de onder paragraaf 8 opgesomde prestatie-vereisten.

De fabrikant volgens punt 4 is alleen verantwoordelijk voor de opstelling van deze performanceverklaring.

Ondertekend voor resp. namens de fabrikant van:

Meiningen, 13.07.2021

ppa. Dr. D. Warnow

Hoofd Techniek

ppa. A. Dinkelborg

Hoofd productmanagement

Performanceverklaring nr. 014.0 BauPVo

1. Eenduidige aanduidingscode van het producttype:

panicLock 179, nooduitgangssluitingen volgens EN 179

2. Type-, charge- of serienummer of een andere aanduiding ter identificatie van het bouwproduct volgens artikel 11, lid 4, BauPVo:

Nooduitgangssluiting STV-API179 AV3 OR KG, STV-API179-AV3 OR FF

3. Het door de fabrikant beoogde gebruiksdoel of gebruiksdoelen van het bouwproduct volgens de toepasselijke geharmoniseerde technische specificatie:

Voor deuren in nooduitgangen met beslag volgens EN 179

4. Naam, gedeponeerde handelsnaam of gedeponeerde merknaam of contactadres van de fabrikant volgens artikel 11, lid 5, BauPVo:

**Aug. Winkhaus GmbH & Co. KG
Berkeser Str. 6
D-98617 Meiningen-Dreißigacker / Deutschland**

5. Naam en contactadres van de evt. gevolmachtigde die belast is met de taken volgens artikel 12, lid 2:

N.N.

6. Systeem of systemen ter beoordeling en controle van de prestaties en bestendigheid van het product volgens bijlage V van de BauPVo:

Systeem 1

7. De MPA NRW met het aangemelde instantienr. 0432-MPA-NRW heeft volgens de specificaties van EN 179:2008 de typetest verricht en de prestaties volgens Systeem 1 beoordeeld en getoetst alsmede het typetrapport opgesteld.

**Certificaat 0432-CPR-00107-01
(versie: 06)**

8. Bevestigde prestaties:

Wezenlijke kenmerken	Prestaties	Geharmoniseerde technische specificatie
Mogelijkheid tot vrijgave	vervuld	EN 179:2008
Duurzame functionaliteit van de mogelijkheid tot vrijgave	Klasse 7	
Mogelijkheid tot zelfstandig sluiten (van brand-/rookwerende deuren in vluchttroues)	vervuld	
Duurzame functionaliteit van het vermogen om automatisch te sluiten C en tegen veroudering en kwaliteitsverlies	Klasse 7	
Brandwerendheid E (ruimteafsluiting) en warmte-isolatie I	Klasse 0	
Controle gevaarlijke stoffen	Er zijn geen gevaarlijke stoffen aanwezig en deze komen ook niet vrij.	

9. Het onder de paragrafen 1 en 2 beschreven product vervult de onder paragraaf 8 opgesomde prestatie-vereisten.

De fabrikant volgens punt 4 is alleen verantwoordelijk voor de opstelling van deze performanceverklaring.

Ondertekend voor resp. namens de fabrikant van:

Meiningen, 14.06.2021

ppa. Dr. D. Warnow
Hoofd Techniek

ppa. A. Dinkelborg
Hoofd productmanagement

Aug. Winkhaus GmbH & Co. KG

Berkeser Straße 6

D-98617 Meiningen

T +49 3693 950-0

F +49 3693 950-134

winkhaus.de

tuerverriegelung@winkhaus.de

T SB Februari 2022 Print-No. 5062179 · NL ·
Alle rechten en wijzigingen voorbehouden.



Aug. Winkhaus GmbH & Co. KG

Berkeser Straße 6

D-98617 Meiningen

T +49 3693 950-0

F +49 3693 950-134

winkhaus.de

tuerverriegelung@winkhaus.de

