

Navkom

R7

DE

MINISTEUEREINHEIT BBX

BEDIENUNGSANLEITUNG

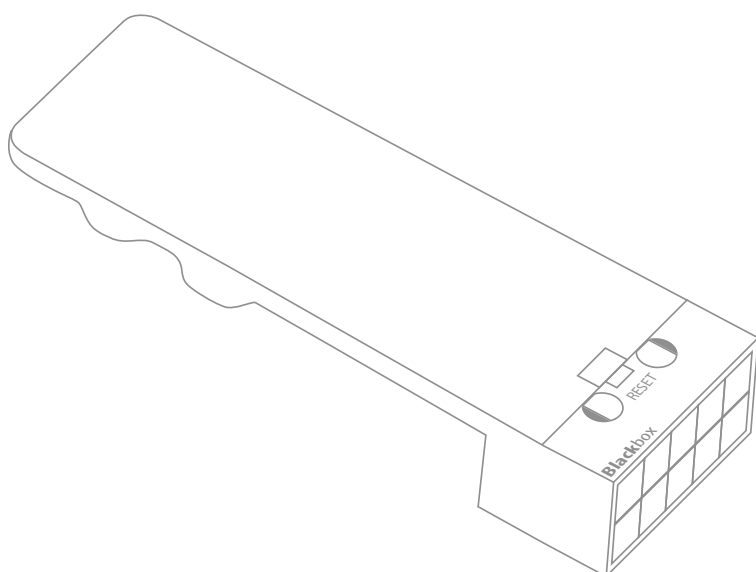

Bioreader 

Biohandle 

Modul 

Biopass 

INHALTSVERZEICHNIS

RICHTIGES AUFLEGEN DES FINGERS AUF DEN SENSOR	3
TECHNISCHE DATEN	4
WARTUNG	4
BESTANDTEILE DES SCANNERS UND IHRE FUNKTION	5
SICHERHEITVERRIEGELUNG DES FINGERABDRUCKSCANNERS	5
TESTFUNKTION	5
AUSWAHL DES BEDIENUNGSMODUS	6
MINISTEUEREINHEIT BBX	7
AUSWAHL DES BEDIENUNGSMODUS (BBX-Steuereinheit)	8
ANALOGSTEUERUNG MIT AUFLEGEN DES FINGERS AUF DEN SENSOR	9
FINGERABDRÜCKE DES ADMINISTRATORS	9
ZURÜCKSETZEN AUF DIE WERKSEINSTELLUNGEN	11
HYBRIDE BEDIENUNG	12
BEDIENUNG MIT DER APP	14

! ÖFFNEN SIE DIE ANLEITUNGEN, INDEM SIE AUF DIE MIT  GEKENNZEICHNETEN FELDER KLICKEN

RICHTIGES AUFLEGEN DES FINGERS AUF DEN SENSOR



1 DER FINGERABDRUCK MUSS MINDESTENS 70 % DER SENSORFLACHE BEDECKEN.

Benutzer mit einem kleineren Fingerabdruck, insbesondere Frauen und Kinder, müssen eventuell den Finger etwas stärker auf den Sensor drücken, um eine genügende Abdeckung zu erzielen (der Finger dehnt sich bei stärkerem Druck).



2 DEN FINGER IN DIE MITTE DES SENSORS LEGEN, UND ZWAR MIT DEM TEIL, AUF DEM DER FINGERABDRUCK AM MEISTEN AUSGEPRÄGT IST.

Bei den meisten Benutzern ist das in der Mitte des Fingerballens, wo die Rillen des Fingerabdrucks den Mittelpunkt bilden. Sehen Sie sich Ihre Fingerabdrücke und deren Eigenschaften an.



3 DIE HÄUFIGSTE URSACHE FÜR FEHLERHAFTES ABLESEN IST TROCKENE HAUT.

In der kalten Jahreszeit kann sehr trockene Haut bei einigen Benutzern das Leseverhalten des Sensors beeinflussen. Bessere Ergebnisse erzielt man durch eine Behandlung mit Handcremes, Feuchttüchern oder leichtes Berühren einer feuchten Oberfläche, ohne dass die Finger nass werden.



4 DEN FINGER WÄHREND DES SCANNENS NICHT BEWEGEN.

Warten Sie, bis das Gerät einen Signalton abgibt, bevor Sie Ihren Finger bewegen.

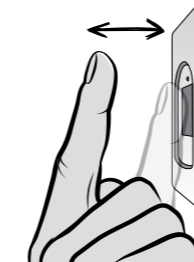

5 UM EINEN FINGERABDRUCK ERFOLGREICH EINZUGEBEN, LEGEN SIE IHREN FINGER BEI DER AUFNAHME 3× AUF DEN SENSOR.

Erst dann wird der Fingerabdruck gespeichert. Dies gewährleistet qualitativ hochwertige Eingaben und gute Lesbarkeit.



6 JEDER FINGER EINES BENUTZERS SOLLTE MEHRFACH EINGELESEN WERDEN! GEBEN SIE AUCH MEHRERE FINGER BEIDER HÄNDE EIN, UM PROBLEME IM FALLE VON VERLETZTEN FINGERN ZU VERMEIDEN.

Dies gewährleistet eine gute Erkennung, unabhängig von der Position des Fingers auf dem Sensor. Dies schützt Sie, falls Sie sich einen der eingegebenen Finger verletzen.

! VOR DEM ERSTEN GEBRAUCH DES SCANNERS IST ES EMPFEHLENSWERT, EIN ZURÜCKSETZEN AUF DIE WERKSEINSTELLUNGEN DURCHZUFÜHREN (Testfunktion schaltet sich für 1 Minute ein – mehr auf Seite 5).

! ES WIRD EMPFOHLEN, UNMITTELBAR NACH DEM ZURÜCKSETZEN DES SCANNERS DIE FINGERABDRÜCKE DES ADMINISTRATORS EINZUGEBEN.

WENN INNERHALB VON 8 MINUTEN NACH DEM ANSCHLIESSEN DES SCANNERS KEINE AKTIVITÄT ERFOLGT, WIRD DER SCANNER AUTOMATISCH DEAKTIVIERT, UM EINE UNBEFUGTE VERWENDUNG ZU VERHINDERN. IN DIESEM FALL MUSS DIE STROMVERSORGUNG DES SCANNERS VOR DEM ERSTEN GEBRAUCH FÜR MIND. 5 SEKUNDEN AUSGESCHALTET WERDEN (AM EINFACHSTEN IST ES, DIE SICHERUNG AUSZUSCHALTEN UND DANN WIEDER EINZUSCHALTEN) UND DANN WIEDER EINGESCHALTET WERDEN. ES WIRD EMPFOHLEN, EINEN RESET DURCHZUFÜHREN.

! WENN DIE EINGABE VON FINGERABDRÜCKEN DES ADMINISTRATORS NICHT SOFORT NACH DEM ANSCHLIESSEN DES SCANNERS MÖGLICH IST, MUSS DER SCANNER BIS ZUR EINGABE VON FINGERABDRÜCKEN DES ADMINISTRATORS AUSGESCHALTET WERDEN.

TECHNISCHE DATEN

- Kapazität: 498 Fingerabdrücke (166 × 3)
- Versorgungsspannung: 8-30 V, DC
- 1 Relaisausgang
- Max. Strom am Relais: 1,5 A
- Auslösezeit des Relais: 1 - 60 s
- Maximale Leistung: im analogen Betrieb 1,8 W, im WLAN-Betrieb 2,5 W
- Schnelle Erkennung des Fingerabdrucks: <1,2 s
- Betriebstemperaturbereich: -20 °C bis +60 °C
- Maximale Feuchtigkeit der Umgebung bis: 100% IP65
- Die Fingerabdrücke bleiben auch bei Stromausfall im Speicher gespeichert
- Kapazitiver Sensor FPC1011F3
- Benutzerschnittstelle: 3-farbige LEDs, Signaltoneinheit, Reset Taste
- Der Scanner erstellt aus den biometrischen Merkmalen des Fingerabdrucks ein Muster, das durch einen speziellen Algorithmus in einen Code zur Fingerabdruckerkennung umgewandelt wird.

WARTUNG

Unsere Fingerabdruckscanner erfordern keine besondere Wartung, Sie sollten aber auf jeden Fall sicherstellen, dass der Sensor immer sauber ist. Wenn der Scanner mit fettigen oder schmutzigen Fingern betätigt wird, kann sich auf dem Sensor Schmutz ansammeln, der mit einem weichen, feuchten Tuch gereinigt werden sollte. Ein schmutziger Sensor kann die Lesefähigkeit beeinträchtigen.

! **FÜRDIEREINIGUNGSVERWENDENS NIEMALS: AGGRESSIVE REINIGER, POLIERPASTEN ODER SÄUREN! DAS REINIGEN ODER ZERKRATZEN DER SENSOROBERFLÄCHE MIT HARTEN UND SCHARFEN GEGENSTÄNDEN BESCHÄDIGEN DEN SENSOR UND FÜHREN ZU DEM AUSFALL DER ANLAGE, WAS ZUM ERLÖSCHEN DER GARANTIE FÜHRT.**

BESTANDTEILE DES SCANNERS UND IHRE FUNKTION

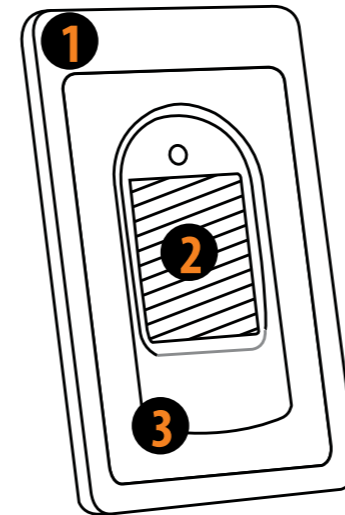

1 MEHRFARBIGES LED-LICHT
Signalisiert mit unterschiedlichen Farben den Zustand der Anlage und die Ausführung von Funktionen.

2 SENSOR ZUM SCANNEN VON FINGERABDRÜCKEN
Das Auflegen des gespeicherten Fingers auf den Sensor öffnet sofort die Tür, wenn kein anderer Vorgang läuft.

3 SIGNALTÖNE
Die Lichtsignale werden bei der Ausführung von Funktionen von Signaltönen begleitet.

SICHERHEITSPERRUNG DES FINGERABDRUCKSCANNERS

Wenn ein Finger siebenmal hintereinander auf den Sensor des Fingerabdruckscanners gelegt wird, kann dieser vom Scanner nicht gelesen werden sperrt den Zugang für 30 Sekunden. Nach 30 Sekunden ist der Scanner wieder einsatzbereit. Der Scanner wird erneut gesperrt, wenn sieben Mal hintereinander ein Fingerabdruck auf den Sensor gelegt wird, der vom Scanner nicht erkannt werden kann. Dieses Mal dauert die Sperre 60 Sekunden. Nach jedem erfolglosen Versuch (Sie haben sieben Versuche) wird der Scanner gesperrt und die Zeit der Sperre um 30 Sekunden verlängert bis maximal 5 Minuten verlängert. Wenn der Scanner erfolgreich einen Fingerabdruck erkennt, wird der Timer unterbrochen und zurückgesetzt.

WÄHREND DER SCANNER GESPERRT IST; BLINKT DIE VIOLETTE LED UND DER SCANNER REAGIERT NICHT AUF FINGERABDRÜCKE



TESTFUNKTION

NACH JEDEM ZURÜCKSETZEN AUF DIE WERKSEINSTELLUNGEN BEFINDET SICH DIE ANLAGE FÜR 1 MINUTE IN DER TESTFUNKTION.

Während dieser Zeit blinkt die LED am Sensor grün.



DANN KANN JEDER FINGERABDRUCK DIE TÜR ENTRIEGELN.

Die Testfunktion wird durch einen Stromausfall oder das Hinzufügen von Fingerabdrücken unterbrochen. Nach Ablauf der Testfunktion bleibt die Anlage in den Werkseinstellungen und ist betriebsbereit.



AUSWAHL DES BEDIENUNGSMODUS

Bei der ersten Inbetriebnahme können Sie zwischen drei verschiedenen Bedienarten wählen: analoge Bedienung, Bedienung mit der App oder hybride Bedienung. Beschreibung und Anweisungen für die einzelnen Bedienungsarten finden unten angegeben.

ANALOG BEDIENUNG mit den Tasten an der Steuereinheit, Fernbedienung oder mit Finger auf dem Sensor

BEDIENUNG MIT DER APP auf dem Smartphone

HYBRIDE BEDIENUNG -unter Anwendung der App nur zum Öffnen der Tür und Bedienung der LED-Beleuchtung



DIE ART DES BEDIENUNGSMODUS KÖNNEN SIE JEDERZEIT ÄNDERN, INDEM SIE DIE ANLAGE AUF DIE WERKSEINSTELLUNGEN ZURÜCKSETZEN UND SIE AUF DIE GEWÜNSCHTE WEISE ZU NUTZEN BEGINNEN.

Wenn Sie die Anlage auf die Werkseinstellungen zurücksetzen, werden die Fingerabdrücke in der Datenbank und alle anderen Einstellungen gelöscht.

MINISTEUEREINHEIT BBX

Die Steuereinheit ist im Türprofil eingebaut. Dort finden sie die Taste zum Zurücksetzen auf die Werkseinstellungen.

RESET "R" TASTE

Die Taste zum Zurücksetzen auf die Werkseinstellungen befindet sich unter dem Konnektor.

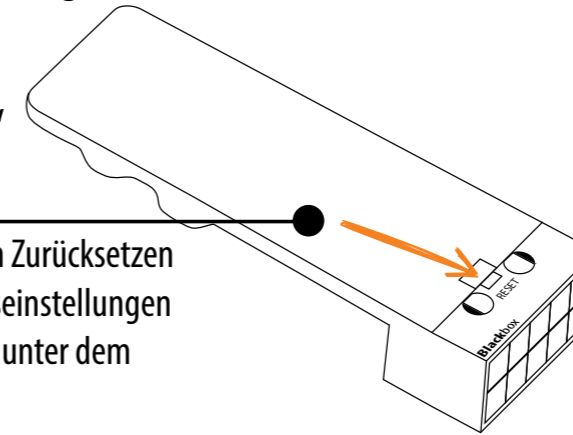

Der Scanner kann auf folgende Arten bedient werden:

- mit Fernbedienung
- mit Auflegen Ihres Fingers auf den Sensor
- mit der X-Manager App

ZURÜCKSETZEN AUF DIE WERKSEINSTELLUNGEN

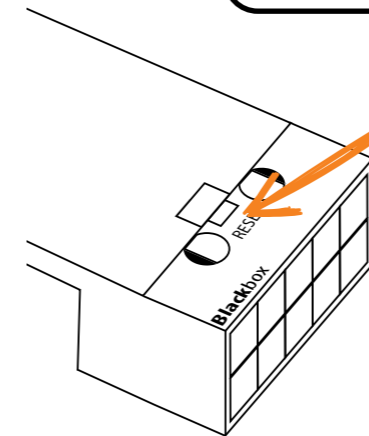

TASTE R 10 SEKUNDEN GEDRÜCKT HALTEN.

Alle Fingerabdrücke, einschließlich der Fingerabdrücke des Administrators, werden aus dem Speicher gelöscht, und die Anlage wird auf die Werkseinstellungen zurückgesetzt. Alle gekoppelten Fernbedienungen und Smartphones werden ebenfalls gelöscht. **Nach dem Zurücksetzen auf die Werkseinstellungen müssen alle gespeicherten WLAN-Verbindungen in Ihren Handyeinstellungen gelöscht werden.**



ZURÜCKSETZEN AUF DIE WERKSEINSTELLUNGEN IN DER APP

Bei der BBX-Steuereinheit haben Sie auch die Möglichkeit, in der App auf die Werkseinstellungen zurückzusetzen.

Ein Klick auf den Tab "ZURÜCKSETZEN AUF WERKSEINSTELLUNGEN" löscht alle gespeicherten Fingerabdrücke, einschließlich der Fingerabdrücke des Administrators, und setzt das Gerät auf die Werkseinstellungen zurück. Alle gekoppelten Fernbedienungen und Smartphones werden ebenfalls gelöscht. Die Geräte müssen neu gekoppelt werden.

AUSWAHL DES BEDIENUNGSMODUS (BBX-Steuereinheit)

Bei der ersten Inbetriebnahme können Sie zwischen drei verschiedenen Bedienarten wählen: analoge Bedienung, Bedienung mit der App oder hybride Bedienung. Den Bedienungsmodus wählen Sie aus, indem Sie den Scanner auf die gewünschte Weise zu nutzen beginnen.

ANALOGE BEDIENUNG

ist einfach und ermöglicht grundlegende Funktionen. Die analoge Steuerung kann auf 3 Arten aktiviert werden:

- 1 Fügen Sie zunächst Fingerabdrücke des Administrators auf dem Sensor hinzu/drücken Sie die Taste A an der Fernbedienung.

BEDIENUNG MIT DER APP

bietet eine Vielzahl von Funktionen.

- 1 Suchen, benennen und fügen Sie Ihren Scanner in der App X-Manager hinzu.
- 2 Klicken Sie auf seinen Namen, um eine Verbindung herzustellen.
- 3 Geben Sie zunächst die Fingerabdrücke des Administrators über die App ein.

HYBRIDE BEDIENUNG

ist eine analoge Scannersteuerung, wobei die App nur zum Öffnen der Tür und Bedienung der LED-Beleuchtung benutzt wird.

- 1 Suchen, benennen und fügen Sie Ihren Scanner in der App X-Manager hinzu.
- 2 Fügen Sie zunächst Fingerabdrücke des Administrators auf dem Sensor hinzu/drücken Sie die Taste A an der Fernbedienung.
- 3 Sobald die Fingerabdrücke des Administrators eingegeben sind, können Sie die App ausschließlich zum Entriegeln der Tür oder zum Steuern der LED-Beleuchtung verwenden.

! DIE ART DES BEDIENUNGSMODUS KÖNNEN SIE JEDERZEIT ÄNDERN, INDEM SIE DIE ANLAGE AUF DIE WERKSEINSTELLUNGEN ZURÜCKSETZEN UND SIE AUF DIE GEWÜNSCHTE WEISE ZU NUTZEN BEGINNEN.

Wenn Sie die Anlage auf die Werkseinstellungen zurücksetzen, werden die Fingerabdrücke in der Datenbank und alle anderen Einstellungen gelöscht.

ANALOGSTEUERUNG MIT AUFLEGEN DES FINGERS AUF DEN SENSOR

- 1 Setzen Sie die Anlage auf die Werkseinstellungen zurück.
- 2 Beginnen Sie mit dem Hinzufügen von Administrator-Fingerabdrücken, indem Sie Ihren Finger für 5 Sekunden lang auf den Sensor legen.

FINGERABDRÜCKE DES ADMINISTRATORS

Die ersten drei gespeicherten Fingerabdrücke haben eine Sonderstellung und werden **Administrator-Fingerabdrücke** genannt. Diese Fingerabdrücke werden vom Administrator – dem Besitzer des Gerätes – eingegeben. Ab dem dritten Speicherplatz können nur noch Benutzerabdrücke eingegeben werden. Die Eingabe von Fingerabdrücken ohne Anwesenheit eines Administrators ist nach dem dritten gespeicherten Fingerabdruck nicht mehr möglich.



1. ADMINISTRATOR-FINGERABDRÜCKE SIND NUR DIE ERSTEN DREI IM SPEICHER GESPEICHERT FINGERABDRÜCKE

Nach den ersten drei Abdrücken können keine weiteren Administrator-Abdrücke mehr hinzugefügt werden. Als Administrator-Fingerabdrücke können drei verschiedene Finger derselben Person oder Fingerabdrücke verschiedener Personen gespeichert werden.

2. WENN DIE ERSTEN DREI SPEICHERPLÄTZE BELEGT SIND, KÖNNEN NUR NOCH BENUTZER EINGETRAGEN WERDEN.

3. ADMINISTRATOR-FINGERABDRÜCKE SOLLTEN SORGFÄLTIG AUSGEWÄHLT UND EINGESCANNT WERDEN.

Bei der Eingabe von Administrator-Fingerabdrücken ist besondere Sorgfalt geboten, da diese Fingerabdrücke nicht nachträglich eingegeben werden können und nur durch ZURÜCKSETZEN AUF WERKSEINSTELLUNGEN gelöscht werden können.

Bei Eingabe eines Administrator-Fingerabdrucks wählen Sie einen unverletzten Finger mit dem besten Fingerabdruck aus. Stellen Sie sicher, dass bei der Eingabe der Fingerabdrücke Ihre Finger sauber und ausreichend feucht sind und befolgen Sie für gute Lesbarkeit die Anweisungen im Abschnitt RICHTIGES AUFLEGEN IHRES FINGERS AUF DEN SENSOR.

4. ADMINISTRATOR-FINGERABDRÜCKE ÖFFNEN AUCH TÜREN UND AKTIVIEREN DAS RELAIS 2

Der einzige Unterschied zwischen der Administrator- und der Benutzerfunktion ist, dass der Administrator Eingabe- und Löschvorgänge ausführen kann.

5. WENN DER SPEICHER DES SCANNERS LEER IST, KÖNNEN FINGERABDRÜCKE NACH BELIEBEN EINGEGEBEN WERDEN, DESHALB SOLLTEN ADMINISTRATOR-FINGERABDRÜCKE SOFORT NACH DER MONTAGE DER ANLAGE EINGESCANNT WERDEN, UM EINEN UNBERECHTIGTEN ZUGRIFF ZU VERHINDERN.

IN DIESEM BEDIENUNGSMODUS KÖNNEN EINZELNE FINGERABDRÜCKE NICHT GELÖSCHT WERDEN. SIE KÖNNEN NUR DIE GESAMTE FINGERABDRUCKDATENBANK (EINSCHLIESSLICH ADMINISTRATOREN-ABDRÜCKE) LÖSCHEN, INDEM SIE DAS GERÄT AUF WERKSEINSTELLUNGEN ZURÜCKSETZEN.

EINGABE DER ADMINISTRATOR-FINGERABDRÜCKE

1 UM MIT DEM HINZUFÜGEN VON ADMINISTRATOR-FINGERABDRÜCKEN ZU BEGINNEN, LEGEN SIE IHREN FINGER 5 SEKUNDEN LANG AUF DEN SENSOR.

Die blaue LED beginnt zu blinken.

2 LEGEN SIE DEN BENUTZER-FINGERABDRUCK 3 MAL IN FOLGE AUF DEN SENSOR. JEDE ERFOLGREICHE EINGABE WIRD MIT EINEM KURZEN SIGNALTON BESTÄTIGT. NACH DREIMALIGER EINGABE IST DER FINGERABDRUCK GESPEICHERT – ES ERTÖNT EIN LANGER SIGNALTON UND DIE GRÜNE LED LEUCHTET AUF.

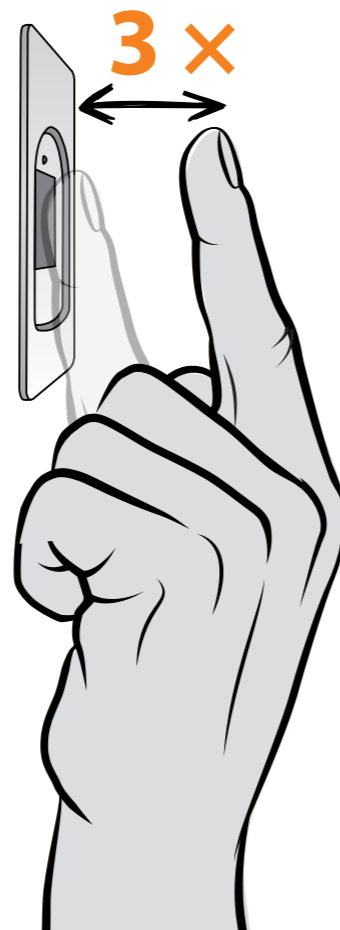

! WENN DER FINGERABDRUCK, DEN SIE VERSUCHEN ZU SCANNEN, ZU BESCHÄDIGT IST UND KEINE AUSREICHEND KLARE STRUKTUR HAT, LEUCHTET DIE ROTE LED AUF UND ES ERTÖNEN 5 SIGNALTÖNE, DANACH WIRD DER VORGANG ABGEBROCHEN. WÄHLEN SIE EINEN FINGER MIT KLAREM FINGERABDRUCK UND STELLEN SIE SICHER, DASS DER FINGER SAUBER UND FEUCHT GENUG IST, DANACH WIEDERHOLEN SIE DEN VORGANG. FÜR JEDEN FINGERABDRUCK, DEN SIE SPEICHERN MÖCHTEN, LEGEN SIE DEN FINGER 3 MAL AUF DEN SENSOR; SOMIT GEWÄHRLEISTEN SIE EINE GUTE ERKENNUNG DES FINGERABDRUCKS.

3 LEGEN SIE ZUERST DEN ERSTEN ADMINISTRATORFINGER 5 SEKUNDEN LANG AUF DEN SENSOR UND DANACH 3 MAL DEN ZWEITEN ADMINISTRATORFINGER, WIE ZUVOR FÜR DEN ERSTEN FINGER BESCHRIEBEN.

4 WIEDERHOLEN SIE DEN VORGANG MIT DEM DRITTEN ADMINISTRATOR-FINGER.



EINGABE DER BENUTZER-FINGERABDRÜCKE

1 UM MIT DEM HINZUFÜGEN VON BENUTZER-FINGERABDRÜCKEN ZU BEGINNEN, LEGEN SIE DEN ADMINISTRATOR-FINGER FÜR 5 SEKUNDEN LANG AUF DEN SENSOR.

Die blaue und grüne LED blinken abwechselnd.

2 LEGEN SIE DEN BENUTZER-FINGERABDRUCK 3 MAL IN FOLGE AUF DEN SENSOR. JEDE ERFOLGREICHE EINGABE WIRD MIT EINEM KURZEN SIGNALTON BESTÄTIGT. NACH DREIMALIGER EINGABE IST DER FINGERABDRUCK GESPEICHERT – ES ERTÖNT EIN LANGER SIGNALTON UND DIE GRÜNE LED LEUCHTET AUF.

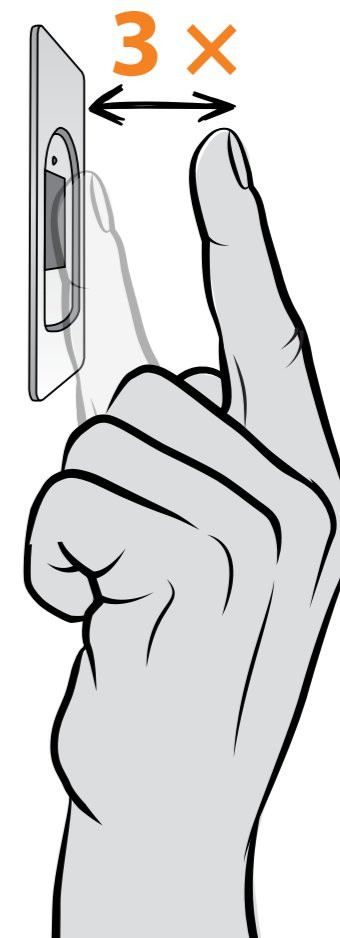

! WENN DER FINGERABDRUCK, DEN SIE VERSUCHEN ZU SCANNEN, ZU BESCHÄDIGT IST UND KEINE AUSREICHEND KLARE STRUKTUR HAT, LEUCHTET DIE ROTE LED AUF UND ES ERTÖNEN 5 SIGNALTÖNE, DANACH WIRD DER VORGANG ABGEBROCHEN. WÄHLEN SIE EINEN FINGER MIT KLAREM FINGERABDRUCK UND STELLEN SIE SICHER, DASS DER FINGER SAUBER UND FEUCHT GENUG IST, DANACH WIEDERHOLEN SIE DEN VORGANG. FÜR JEDEN FINGERABDRUCK, DEN SIE SPEICHERN MÖCHTEN, LEGEN SIE DEN FINGER 3 MAL AUF DEN SENSOR; SOMIT GEWÄHRLEISTEN SIE EINE GUTE ERKENNUNG DES FINGERABDRUCKS.

ZURÜCKSETZEN AUF DIE WERKSEINSTELLUNGEN



1 DEN FINGER DES ADMINISTRATORS 15 SEKUNDEN LANG AUF DEN SENSOR LEGEN.

* Wenn der Administrator-Abdruck noch nicht eingescannt wurde, kann das Zurücksetzen mit einem beliebigen Finger innerhalb von 8 Minuten nach der ersten Verbindung durchgeführt werden. In diesem Fall erlischt die blaue LED.

Die blaue und rote LED blinken abwechselnd.

2 UM DIE FUNKTION ZU BESTÄTIGEN, LEGEN SIE DEN FINGER DES ADMINISTRATORS ZWEIMAL AUF DEN SENSOR. DIE VIOLETTE LED LEUCHTET 5-MAL AUF, UND ES ERTÖNEN GLEICHZEITIG 5 SIGNALTÖNE.

Alle Fingerabdrücke, einschließlich der Fingerabdrücke des Administrators, werden aus dem Speicher gelöscht, und die Anlage wird auf die Werkseinstellungen zurückgesetzt. Alle gekoppelten Fernbedienungen werden ebenfalls gelöscht.



BLAU
GRÜN



GRÜN
1 x



BLAU
ROT



VIOLETT
5 x

HYBRIDE BEDIENUNG

- 1 Setzen Sie die Anlage auf die Werkseinstellungen zurück.
- 2 Fügen Sie Ihren Scanner in der X-Manager-App hinzu.
- 3 Fügen Sie zunächst Fingerabdrücke des Administrators auf dem Sensor hinzu/drücken Sie die Taste A an der Fernbedienung.
- 4 Sobald die Fingerabdrücke des Administrators eingegeben sind, können Sie die App ausschließlich zum Entriegeln der Tür oder zum Steuern der LED-Beleuchtung verwenden.

Laden Sie die X-Manager-App aus Google Play (Android) oder dem App Store (Apple) auf ihrem Smartphone oder Tablet herunter.

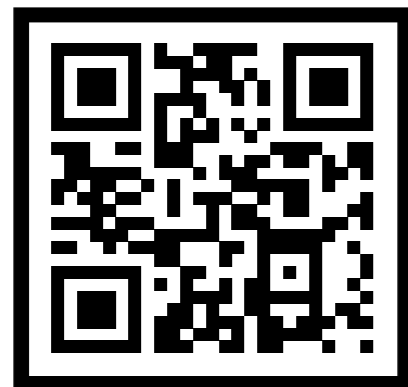

VERBINDUNG VON SMARTPHONE UND SCANNER

EINGABE DER FINGERABRÜCKE UND SCANNER-BEDIENUNGSARTEN

APP FUNKTIONEN

Sobald die Fingerabdrücke eingescannt sind, können Sie sich mit dem Scanner verbinden und sowohl die Relais- als auch die LED-Einstellungen in der App steuern.



- 1 Durch Drücken des Tabs **Tür Öffnen - Relais 1** wird die Tür entriegelt.
- 2 **Auslösezeit des Relais:** Die Einschaltdauer des Relais kann zwischen 1 und 60 Sekunden eingestellt werden. Diese Einstellung ist bei Verwendung eines elektrischen Türöffners sinnvoll.
- 3 **Blaue Beleuchtung:** Sie können die blaue LED, die im Standby-Modus ständig leuchtet, nach Wunsch ausschalten.
- 4 **LED-Einstellungen:** Wenn in der Tür eine LED-Beleuchtung vorhanden ist, kann diese an das System angeschlossen und über den X-Manager gesteuert werden (nur bei Türprofil- und BBX-Steuereinheit). Sie können die Helligkeit (1 % bis 100 %) und den Zeitplan für das Ein-/Ausschalten der Beleuchtung anpassen:
 - **24H:** Die LED-Beleuchtung ist ständig eingeschaltet.
 - **Auto:** Die LED-Beleuchtung schaltet sich automatisch bei Sonnenuntergang ein und bei Sonnenaufgang aus.
 - **Benutzerdefiniert:** Sie können selbst die ein- und Ausschaltzeiten einstellen. Sie können zwei Intervalle für das Einschalten der Beleuchtung pro Tag einstellen.

BEDIENUNG MIT DER APP

Laden Sie die X-Manager-App aus Google Play (Android) oder dem App Store (Apple) auf ihrem Smartphone oder Tablet herunter.

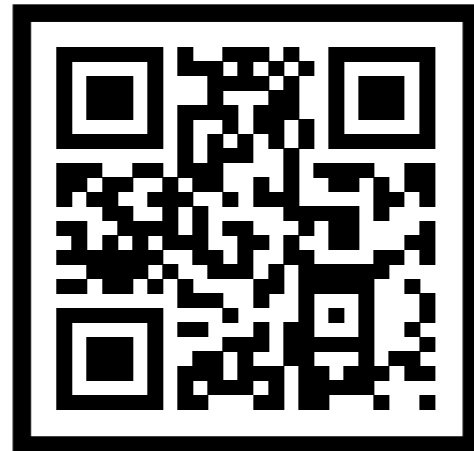
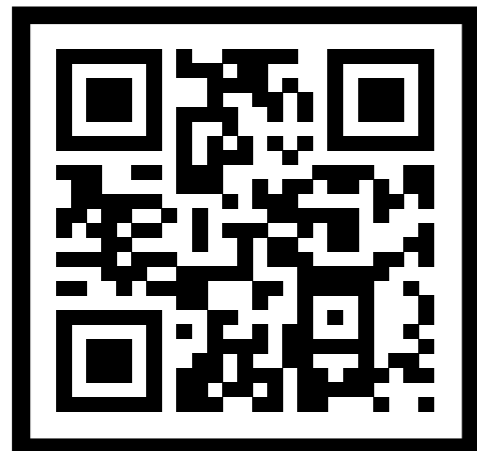

- 1 Setzen Sie die Anlage auf die Werkseinstellungen zurück.
- 2 Suchen, benennen und fügen Sie Ihren Scanner in der App X-Manager hinzu.
- 3 Klicken Sie auf den Namen, um eine Verbindung herzustellen.
- 4 Geben Sie zunächst die Fingerabdrücke des Administrators über die App ein.

! UNMITTELBAR NACH DER INSTALLATION UND ANSCHLUSS DER ANLAGE WIRD EMPFOHLEN, MINDESTENS 1 TELEFON MIT DEM GERÄT ZU VERBINDEN. ANSONSTEN WIRD DAS WLAN AUS SICHERHEITSGRÜNDEN NACH 8 MINUTEN DEAKTIVIERT. IN DIESEM FALL MUSS DAS GERÄT VOR DER ERSTEN VERBINDUNG MIT DEM TELEFON VON DER STROMVERSORGUNG GETRENNT UND WIEDER ANGESCHLOSSEN WERDEN.

VERBINDUNG VON SMARTPHONE UND SCANNER

Jeder neue Scanner muss in der X-Manager-App hinzugefügt werden, bevor er benutzt werden kann. Wenn mehr als ein Scanner mit einer einzelnen X-Manager-App verbunden ist, muss die Verbindung mit den Scannern in einzelnen Schritten nacheinander erfolgen. Die restlichen Scanner dürfen zum Zeitpunkt der ersten Verbindung nicht an eine Stromversorgung angeschlossen sein.



GERÄT HINZUFÜGEN

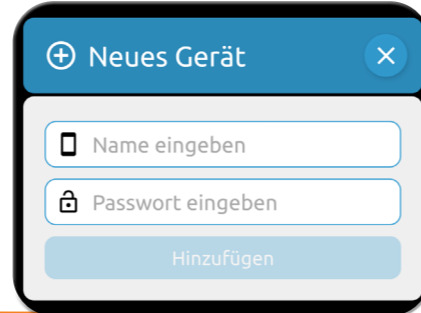

QR-CODE SCANNEN



GERÄTE SUCHE

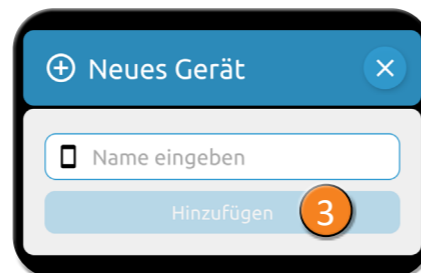
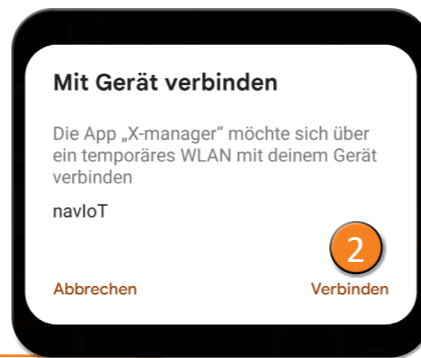

1 Drücken Sie erst **+** und dann das **SEARCH** -Symbol.

2 Drücken Sie auf „Verbinden“.

3 Geben Sie den gewünschten Anlagenamen ein und drücken Sie **HINZUFÜGEN**.

VERBINDUNG EINES ZWEITEN SMARTPHONES MIT DEM SCANNER

Ein Scanner kann mit mehr als einem Telefon verwaltet werden.



EINZELHEITEN

4 Drücken Sie auf dem bereits verbundenen Telefon das **i**-Symbol neben dem Namen des Scanners. Auf dem Bildschirm erscheinen zwei Optionen:

5 **QR CODE**, den Sie mit dem neuen Telefon scannen können

7 Drücken Sie das **QR-CODE SCANNEN**-Symbol auf dem neuen Telefon.

6 **PASSWORT**, das Sie manuell in das neue Telefon eingeben können

8 **ODER** Drücken Sie das **GERÄT HINZUFÜGEN**-Symbol auf dem neuen Telefon.



* Wenn Sie Probleme beim Verbinden eines zusätzlichen Telefons haben, schalten Sie das WLAN auf dem bereits verbundenen Telefon aus.

SCANNER LÖSCHEN

Halten Sie den Namen des Scanners gedrückt. Bestätigen Sie nach Aufforderung die Trennung.

VERBINDUNG VON SMARTPHONE UND SCANNER

Jeder neue Scanner muss in der X-Manager-App hinzugefügt werden, bevor er benutzt werden kann. Wenn mehr als ein Scanner mit einer einzelnen X-Manager-App verbunden ist, muss die Verbindung mit den Scannern in einzelnen Schritten nacheinander erfolgen. Die restlichen Scanner dürfen zum Zeitpunkt der ersten Verbindung nicht an eine Stromversorgung angeschlossen sein.

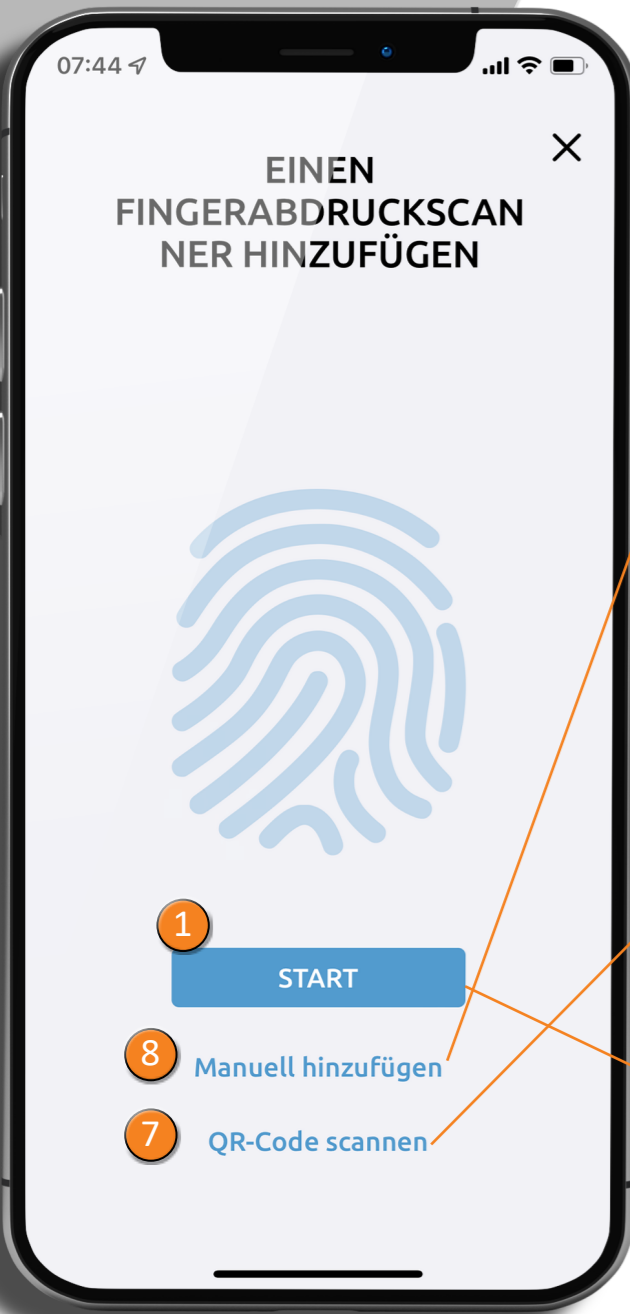

GERÄT HINZUFÜGEN

QR-CODE SCANNEN

GERÄTE SUCHEN

< GEBEN SIE DIE DATEN IHRES FINGERABDRUCKSCANNERS EIN

Name _____

Passwort _____



„X-manager“ möchte sich mit dem WLAN „navIoT“ verbinden?

Abbr. Verbinden

z. B. Vordertür

HINZUFÜGEN

- 1 Drücken Sie zuerst auf **HINZUFÜGEN** und dann auf **START**.
- 2 Bestätigen Sie die Verbindung durch Drücken auf **Verbinden**.
- 3 Geben Sie den gewünschten Gerätenamen ein und drücken Sie auf **HINZUFÜGEN**.

VERBINDUNG EINES ZWEITEN SMARTPHONES MIT DEM SCANNER

Ein Scanner kann mit mehr als einem Telefon verwaltet werden.

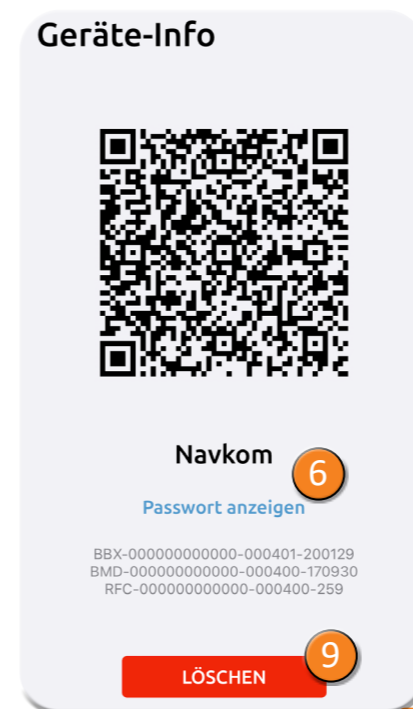

GERÄTE INFO

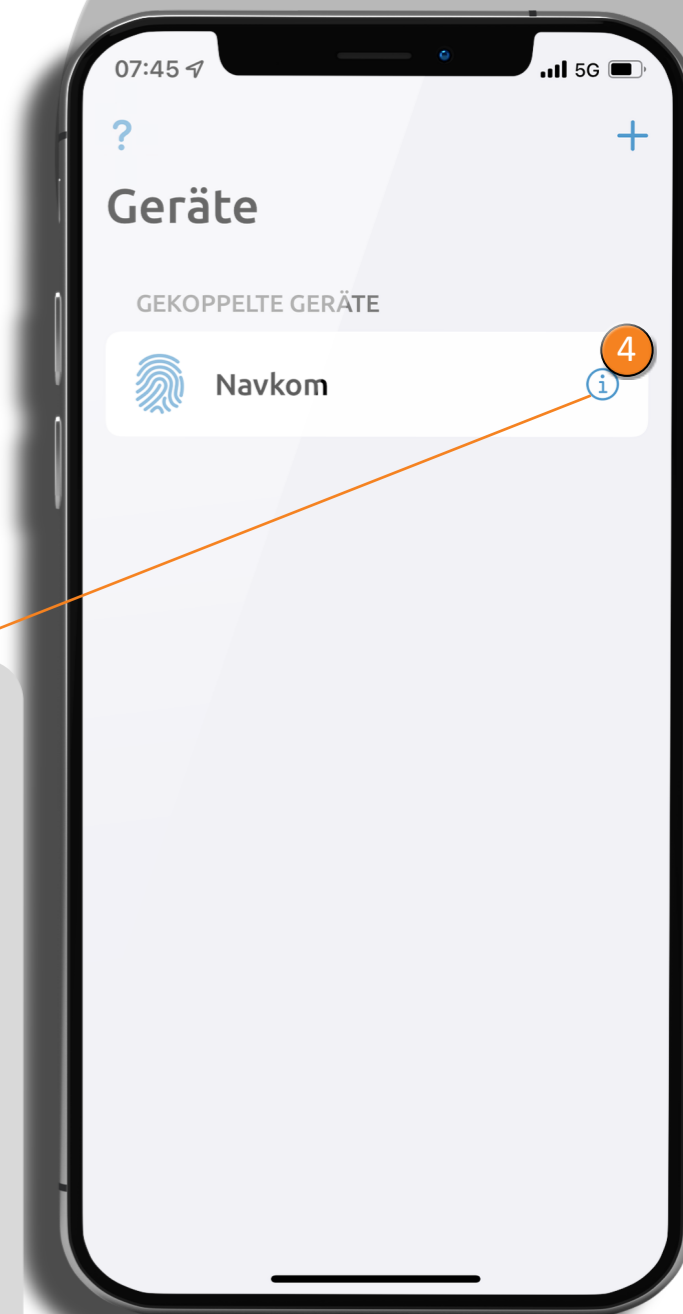

- 4 Drücken Sie auf dem bereits verbundenen Telefon das **i**-Symbol neben dem Namen des Scanners.
- 4 Auf dem Bildschirm erscheinen zwei Optionen:
 - 5 **QR CODE**, den Sie mit dem neuen Telefon scannen können
 - 7 Drücken Sie auf **QR-Code scannen** auf dem neuen Telefon
 - 6 **Passwort anzeigen:** Es wird ein **PASSWORT** angezeigt, das Sie manuell in das neue Telefon eingeben können
 - 8 Drücken Sie auf **Manuell hinzufügen** auf dem neuen Telefon

SCANNER LÖSCHEN

- 9 Drücken Sie auf das **i**-Symbol neben dem Lesernamen. Drücken Sie auf **LÖSCHEN**. Bestätigen Sie nach der Aufforderung die Trennung.



PERSONEN HINZUFÜGEN

DRÜCKEN SIE DEN GRÜNEN TAB, UM MIT DEM HINZUFÜGEN VON PERSONEN ZU BEGINNEN.

1 Geben Sie den Namen der Person ein.

2 Wählen Sie entweder Administrator- oder Benutzerrechte. Ein Administrator kann alle Funktionen ausführen, einschließlich des Löschsens anderer Benutzer und Administratoren. **Ein Benutzer kann nur die Tür öffnen.**

3 Es müssen 3 Fingerabdrücke einer Person eingegeben werden. **Legen Sie den Administrator-Finger 3 Mal in Folge auf den Sensor.** Die App bestätigt jedes Mal, wenn der Fingerabdruck gespeichert wird. Nach drei Eingaben ist die Speicherung abgeschlossen. Zusätzliche Fingerabdrücke für eine beliebige Person können auch später eingegeben werden, geben Sie jedoch jeden Finger immer 3 Mal ein. Dies gewährleistet qualitativ hochwertige Eingaben und gute Lesbarkeit.

Der Scanner kann zusammen 498 verschiedene Fingerabdrücke speichern. Jede Person kann beliebig viele Fingerabdrücke eingeben, es müssen jedoch immer mindestens 3 Fingerabdrücke (= 1 Eingabe) gespeichert werden.
Wir empfehlen, dass jede Person immer mehrere Fingerabdrücke eingibt.



LISTE DER EINGETRAGENEN PERSONEN

Die Einstellungen können nach Eingabe der Person nicht mehr geändert werden. Sie müssen die Person erst löschen und sie danach mit anderen Einstellungen erneut hinzufügen.

- 1 Administratoren sind in orange und Benutzer in hellbraun gekennzeichnet.
- 2 Unter den Namen von Personen werden bestimmte Daten angezeigt:
 - o Berechtigungsebene (Benutzer/Administrator)
 - o Anzahl der eingegebenen Fingerabdrücke
- 3 Jederzeit können weitere Fingerabdrücke für beliebige Personen eingegeben werden. Drücken Sie dazu das Symbol +.
- 4 Benutzern können Zeitpläne zugewiesen werden, indem sie **das Uhrensymbol betätigen. Sie müssen die Zeitpläne vorher erstellen. Wenn ein Zeitplan aktiv ist, färbt sich das Stromsymbol grün. Jedem Benutzer kann ein Zeitplan zugewiesen werden.**
- 5 Die Personen auf der Liste können durch Drücken des **Papierkorb**-Symbols gelöscht werden

Jeder Administrator kann Benutzer und andere Administratoren löschen. Ein Administrator muss immer in der Datenbank eingetragen sein und kann nur über Factory Reset gelöscht werden.

EINSTELLUNGEN

Alle Sicherheitsfunktionen können nur mit der Bestätigung des Fingerabdrucks des Administrators ausgeführt werden.



1 Anlagenname

Modus „Freier Eintritt“: Die Aktivierung dieses Modus ermöglicht das Öffnen der Tür mit einem beliebigen Fingerabdruck, auch wenn dieser nicht in der Datenbank gespeichert ist. Der Zeitraum, in dem der Modus „Freier Eintritt“ eingeschaltet ist, kann eingestellt werden (1 bis 1440 Minuten), danach wird er automatisch ausgeschaltet. Solange der Modus „Freier Eintritt“ eingeschaltet ist, leuchtet die grüne LED.

2 Relais Zeiteinstellung

Die Einschaltdauer des Relais kann zwischen 1 und 60 Sekunden eingestellt werden. Diese Einstellung ist bei Verwendung eines elektrischen Türöffners sinnvoll.

3 Blaue Beleuchtung

Sie können die blaue LED, die im Standby-Modus ständig leuchtet, nach Wunsch ausschalten.

4 LED-Einstellungen

Wenn in der Tür eine LED-Beleuchtung vorhanden ist, kann diese an das System angeschlossen und über den X-Manager gesteuert werden (nur bei Türprofil- und BBX-Steuereinheit). Anweisungen finden Sie auf der nächsten Seite.

5 Datenbankimport/-export

die Fingerabdruckdatenbank kann von einem Scanner auf den anderen übertragen werden.

1. Drücken Sie die **Export**-Taste auf dem Ausgangsscanner. Dies muss von einem Administrator bestätigt werden.

2. Verbinden Sie sich mit dem neuen Scanner und klicken Sie auf die Schaltfläche **Import**. Ist auf dem neuen Scanner bereits ein Administrator eingetragen, wird dessen Fingerabdruck benötigt, um den Import zu bestätigen. Wenn die Datenbank auf dem neuen Scanner leer ist, muss dieser Schritt nicht bestätigt werden.

3. Die Aktivierung der übertragenen Datenbank muss von einem Administrator des Ausgangsscanners bestätigt werden.

6 System

Softwareversion, Liste der gekoppelten Anlagen, Hinzufügen von Fernbedienungen.



LED EINSTELLUNGEN

Wenn in der Tür eine LED-Beleuchtung vorhanden ist, kann diese an das System angeschlossen und über den X-Manager gesteuert werden (nur bei Türprofil- und BBX-Steuereinheit). Sie können die Helligkeit (1 % bis 100 %) und den Zeitplan für das Ein-/Ausschalten der Beleuchtung anpassen:

- 1 24H:** Die LED-Beleuchtung ist ständig eingeschaltet.
- 2 Auto:** Die LED-Beleuchtung schaltet sich automatisch bei Sonnenuntergang ein und bei Sonnenaufgang aus (abhängig vom Standort des Telefons).
- 3 Benutzerdefiniert:** Sie können selbst die ein- und Ausschaltzeiten einstellen. Sie können zwei Intervalle für das Einschalten der Beleuchtung pro Tag einstellen.

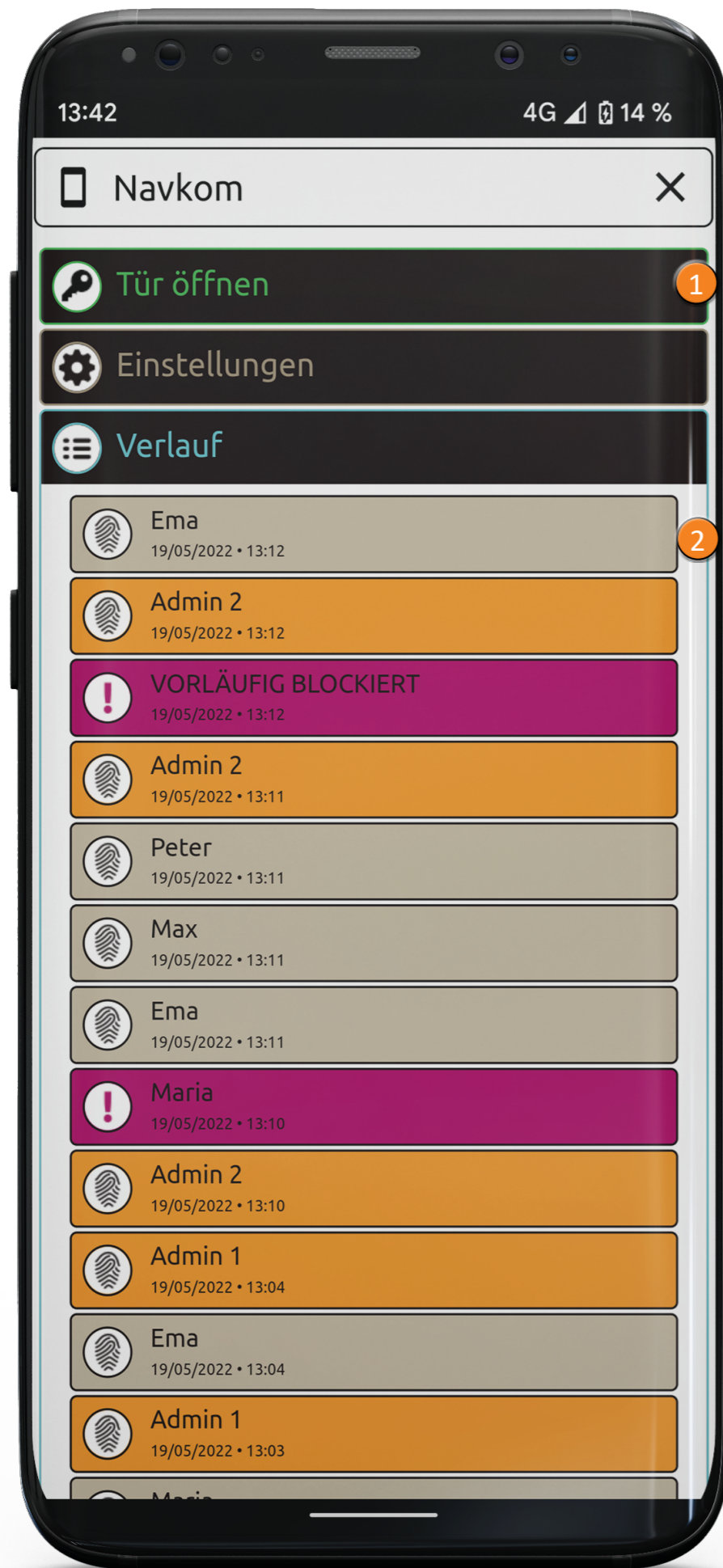

TÜRENTRIEGELUNG MIT APP

Der Benutzer oder Administrator kann die Tür durch das Anklicken des Tabs „Tür Öffnen“ entriegeln.

- 1 Durch Drücken des Tabs **Tür Öffnen - Relais 1** wird die Tür entriegelt.

VERLAUF

DIE LETZTEN 100 EREIGNISSE

Es werden die folgenden Ereignisse gespeichert:

- o alle erfolgreichen Einträge (Benutzer und Administratoren)
- o alle Versuche, außerhalb des Zeitplans (der Zeitplan muss aktiviert und einem Benutzer zugewiesen sein)
- o vorübergehende Scannersperre

Der gesamte Verlauf kann nicht gelöscht werden. Neue Ereignisse überschreiben die ältesten, sodass die Gesamtanzahl der Ereignisse immer 100 beträgt.



ZEITPLÄNE

ZEITPLÄNE KÖNNEN NUTZERN ZUGEWIESEN WERDEN, UM IHRE EINTRITTSZEIT ZU BEGRENZEN.

1 Klicken Sie auf den Tab **Hinzufügen**, um mit der Zuweisung eines Zeitplans zu beginnen.

2 Geben Sie den Namen des Zeitplans ein.

Es gibt drei Möglichkeiten, den Zugriff auf einzelne Wochentage zu beschränken:

- 3
- o unbegrenzter 24-Stunden-Zugang
 - o kein Zugang
 - o begrenzter Zugang (von– bis)

4 Sobald Sie die gewünschten Einstellungen eingegeben haben, drücken Sie die **SPEICHER**-Taste.

Wenn der Zeitplan gespeichert ist, wird er automatisch aktiviert. Dies wird durch das grüne **Schaltersymbol** angezeigt.

Jeder Zeitplan kann durch Drücken des **Schaltersymbols** deaktiviert werden, wonach das Symbol weiß leuchtet. Wenn der deaktivierte Zeitplan Benutzern zugewiesen wurde, haben diese Benutzer uneingeschränkten Zugriff. Das **Uhrensymbolsymbol** neben dem Benutzer ist weiß gefärbt.

6 Ein Zeitplan kann durch Drücken des **Papierkorb**-Symbols gelöscht werden. Wenn der gelöschte Zeitplan Benutzern zugewiesen wurde, erhalten diese jetzt uneingeschränkten Zugang.

Es können bis zu fünf Zeitpläne erstellt werden.



FERNBEDIENUNG IN DER APP HINZUFÜGEN

Wenn Sie eine Fernbedienung haben, können Sie diese in der App hinzufügen/paaren.

- 1 Drücken des Tabs „**System**“ öffnet eine Liste aller gepaarten Anlagen. Sie können neue Fernbedienungen hinzufügen, indem Sie auf die Schaltfläche **FERNBEDIENUNG HINZUFÜGEN** drücken. Der Scanner ertönt 30 Sekunden lang. Drücken Sie während dieser Zeit die A-Taste auf einer oder mehreren Fernbedienungen, um sie zu paaren.

ZURÜCKSETZEN AUF DIE WERKSEINSTELLUNGEN IN DER APP

Bei der BBX-Stuereinheit haben Sie auch die Möglichkeit, in der App auf die Werkseinstellungen zurückzusetzen.

- 2 Ein Klick auf den Tab **“ZURÜCKSETZEN AUF WERKSEINSTELLUNGEN”** löscht alle gespeicherten Fingerabdrücke, einschließlich der Fingerabdrücke des Administrators, und setzt das Gerät auf die Werkseinstellungen zurück. Alle gekoppelten Fernbedienungen und Smartphones werden ebenfalls gelöscht. Die Geräte müssen neu gekoppelt werden.

ABKÜRZUNG ZUM EINSCHALTEN DES MODUS “FREIER EINTRITT”

- 1 DEN FINGER DES ADMINISTRATORS 5 SEKUNDEN LANG AUF DEN SENSOR LEGEN.

Die blaue LED beginnt zu blinken.

- 2 UM DIE FUNKTION ZU BESTÄTIGEN, LEGEN SIE DEN FINGER DES ADMINISTRATORS NOCH EINMAL AUF DEN SENSOR.

Der Modus “Freier Eintritt” ist aktiviert. Er schaltet sich nach einer in der App eingestellten Zeit automatisch aus. Solange der Modus “Freier Eintritt” eingeschaltet ist, leuchtet die grüne LED weiter.

