

466673 - Maco Fiber-Therm Grundkörper mit Einhängenut und Aufnahme für Wetterschenkel CH 180 mm breit L=6.500mm Silber

Technische Zeichnung

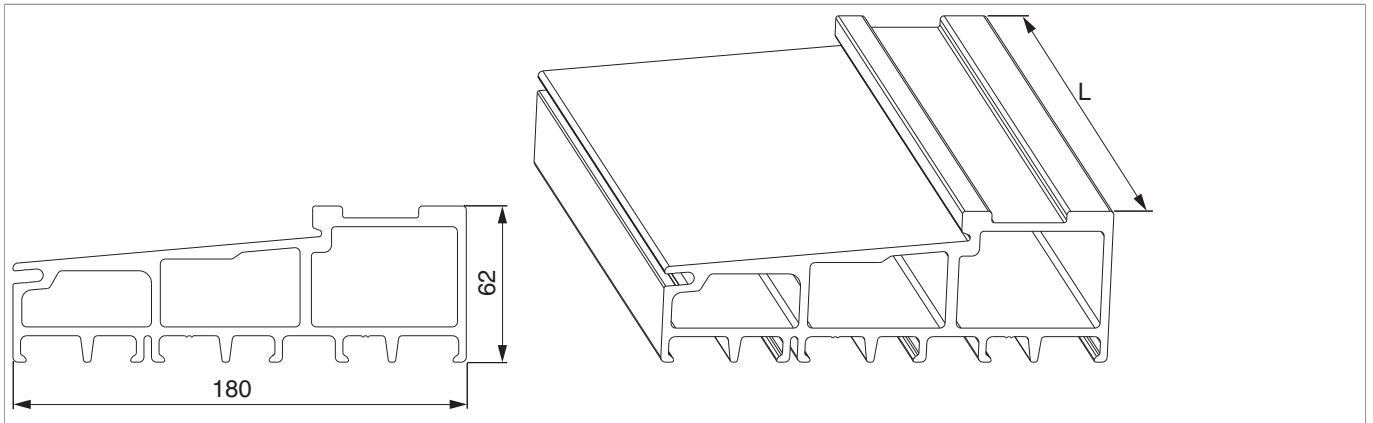

		L		No
Silber	180 mm breit	6.500	1	466673