

de	Originalbetriebsanleitung - Schwingschleifer	9
en	Original Instructions - Orbital sander	15
fr	Notice d'utilisation d'origine - Ponceuse vibrante	21
es	Manual de instrucciones original - Lijadora orbital	28
it	Istruzioni per l'uso originali - Levigatrice oscillanti per microfiniture	34
nl	Originele gebruiksaanwijzing - Vlakschuurmachine	40
sv	Originalbruksanvisning - Skakslipmaskin	46
fi	Alkuperäiset käyttöohjeet - Tasohiomakone	52
da	Original brugsanvisning - Rystepudser	58
nb	Originalbruksanvisning - Plansliper	64
pt	Manual de instruções original - Lixadora vibratória	70
ru	Оригинал Руководства по эксплуатации - Виброшлифмашинка	76
cs	Originál návodu k obsluze - Vibrační bruska	83
pl	Oryginalna instrukcja eksploatacji - Szlifierka oscylacyjna	89

RTSC 400 DTSC 400 Li

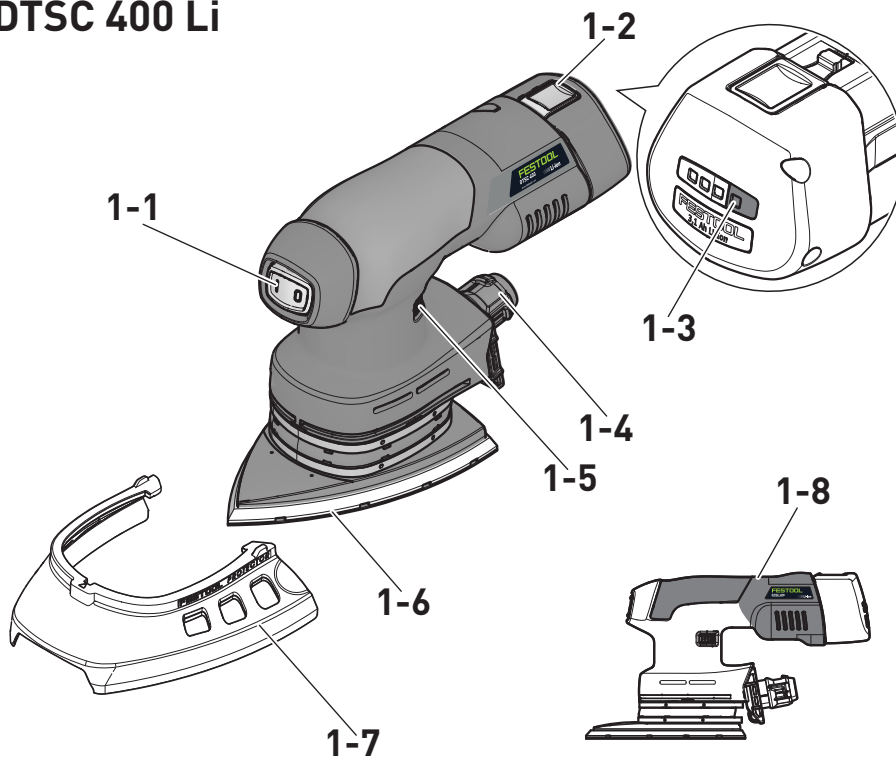

DTSC 400 Li



RTSC 400 Li

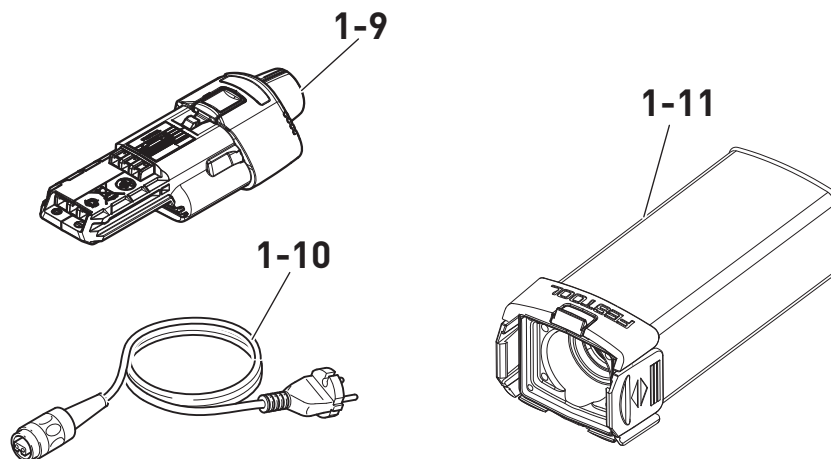
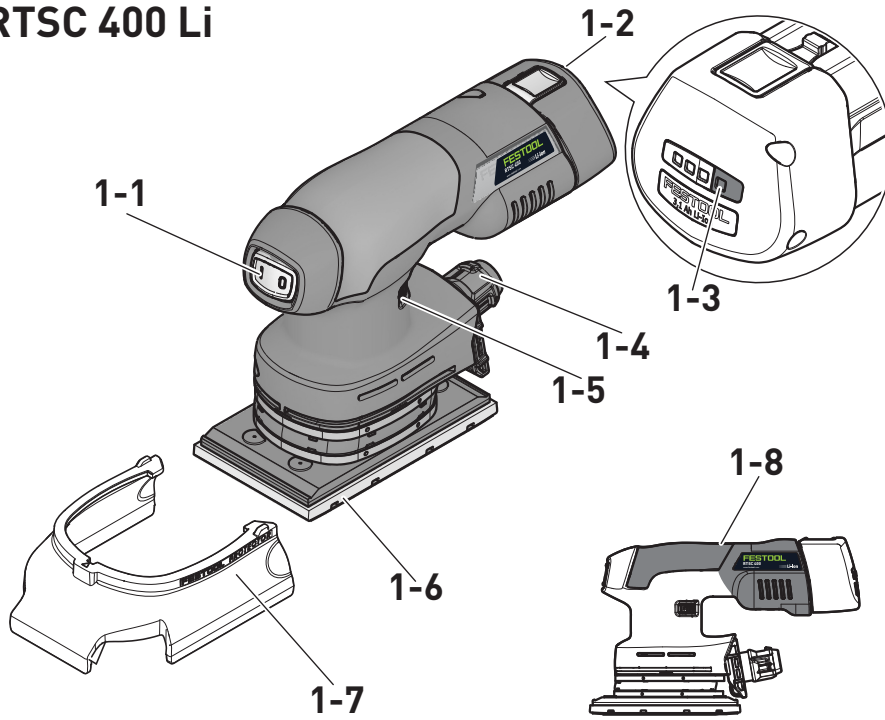

2A

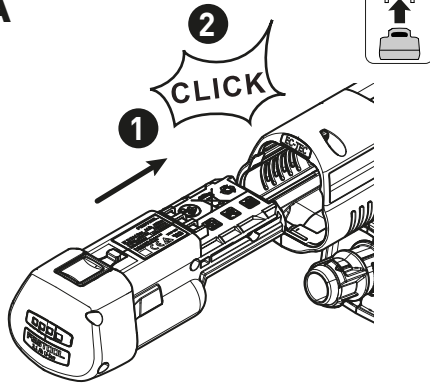

2B

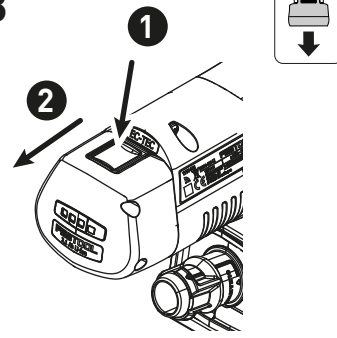

3A

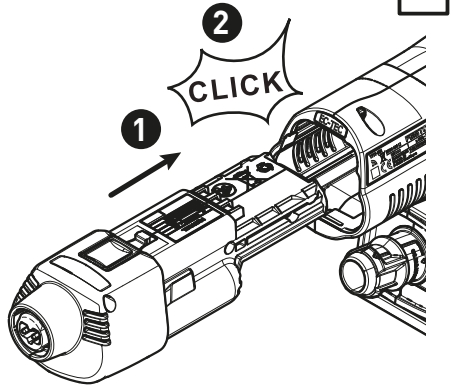

3B

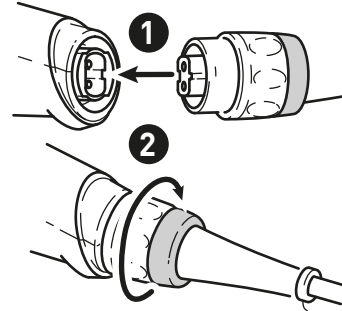

3C

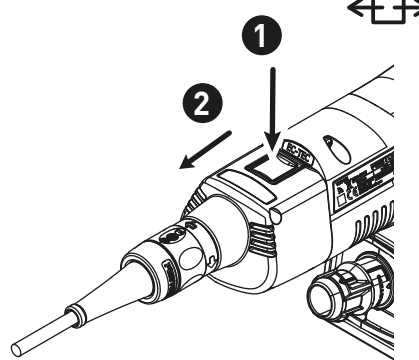

3D

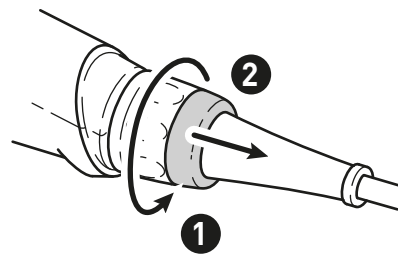

4A

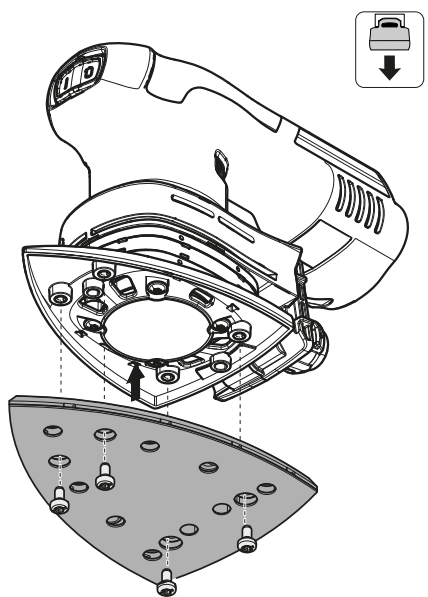

DTSC 400 Li

4B

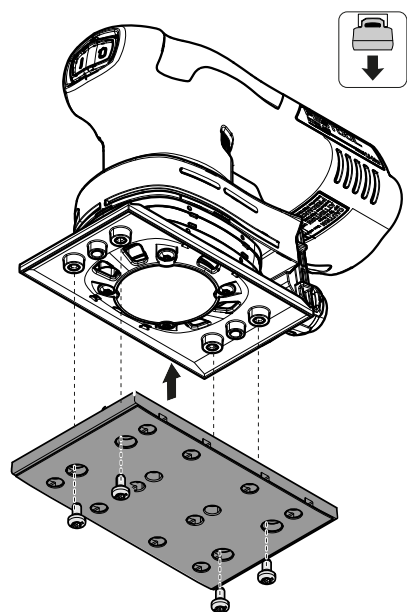

RTSC 400 Li

4B

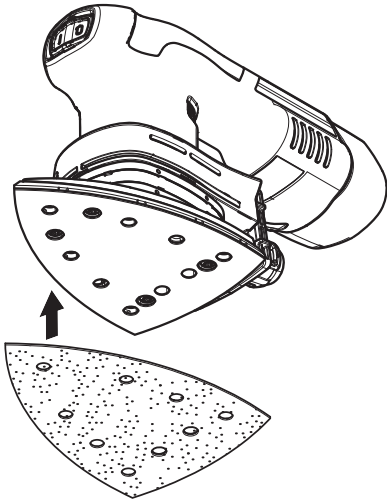

DTSC 400 Li

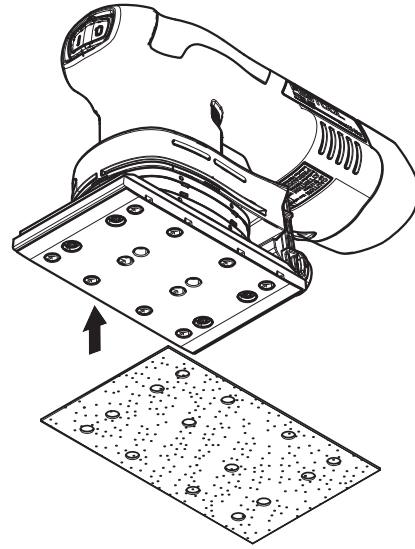

RTSC 400 Li



5

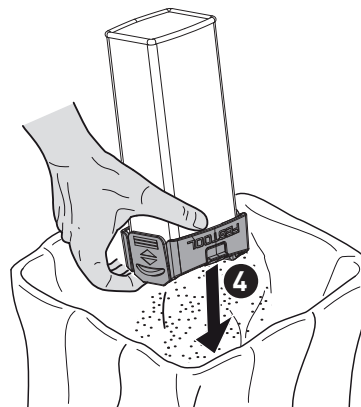
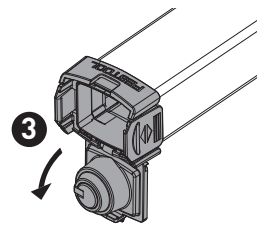
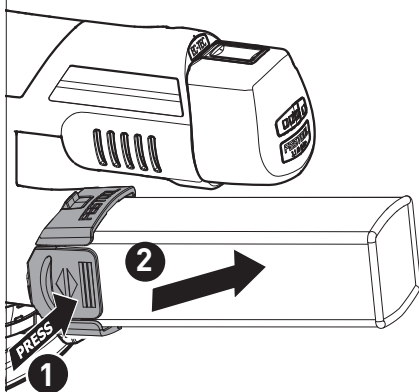
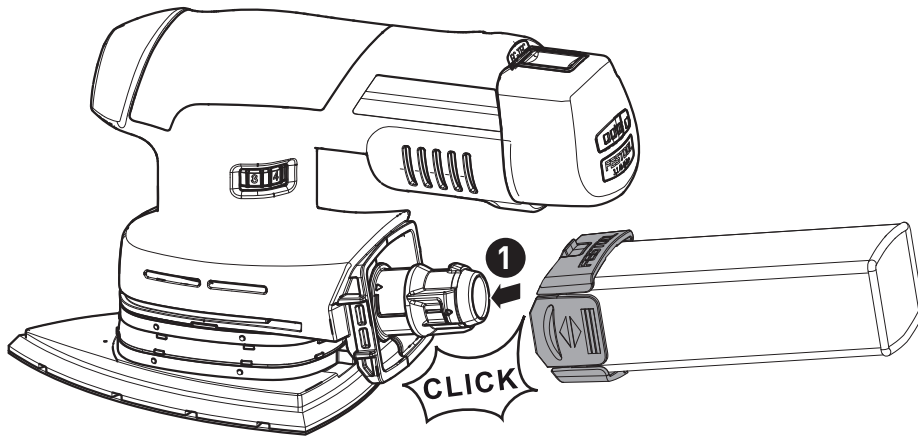

DTSC 400 Li

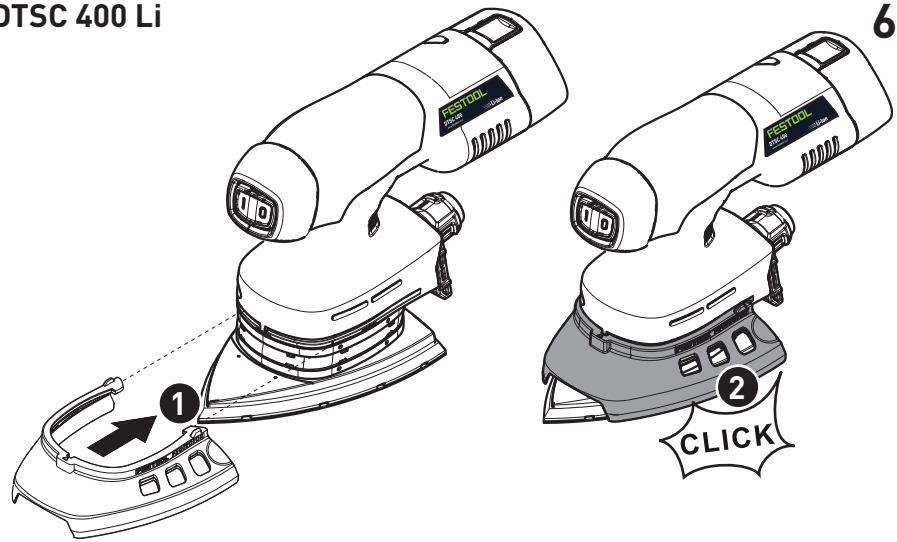

RTSC 400 Li

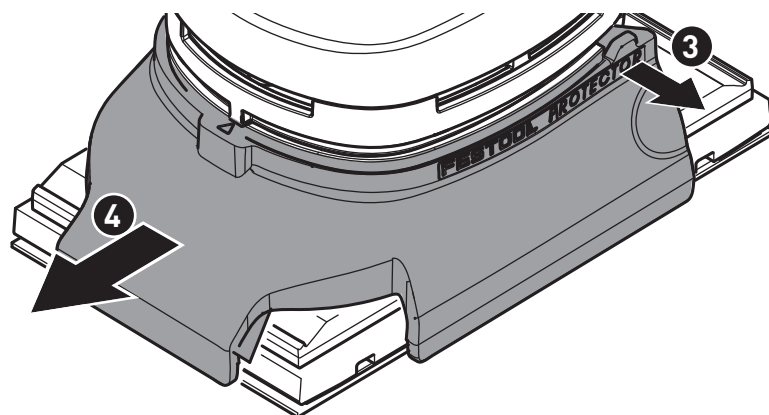
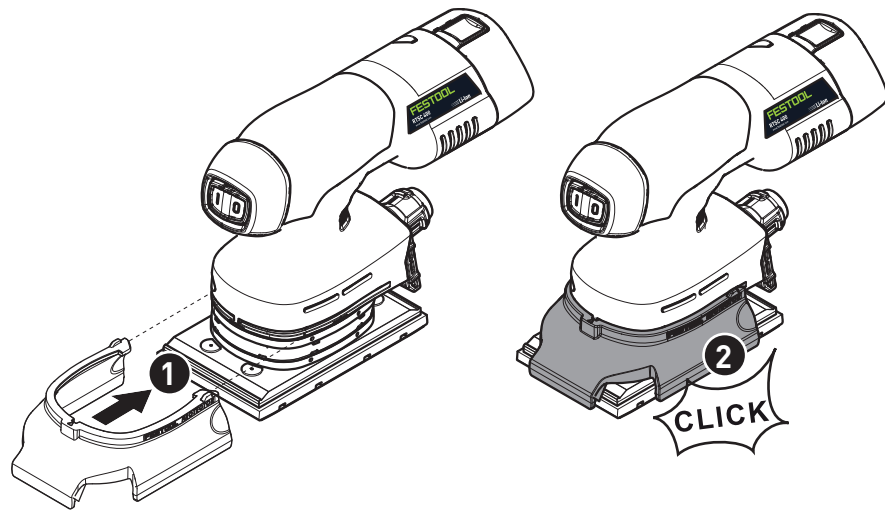

Schwingschleifer Seriennummer *
Orbital sander Serial number *
Ponceuse vibrante N° de série *
(T-Nr.)

RTSC/DTSC 400 Li 10018960, 10022934

mit Netzadapter / with mains adaptor / avec adaptateur secteur

ACA 220-240/18V ERGO 10023306

de EU-Konformitätserklärung. Wir erklären in alleiniger Verantwortung, dass dieses Produkt mit allen relevanten Anforderungen folgender EU-Richtlinien übereinstimmt, und folgende Normen oder normative Dokumente zugrunde gelegt wurden:

en EU Declaration of Conformity. We declare under sole responsibility that this product complies with all the relevant requirements in the following EU Directives, and following standards and normative documents were applied:

fr Déclaration de conformité de l'UE. Nous déclarons, sous notre seule responsabilité, que ce produit satisfait à toutes les exigences pertinentes des directives UE suivantes et repose sur les normes ou documents normatifs suivants :

es Declaración UE de conformidad. Declaramos bajo nuestra responsabilidad que este producto cumple todos los requisitos relevantes de las siguientes directivas de la UE y que se han tomado como base las siguientes normas o documentos normativos:

it Dichiarazione di conformità UE. Dichiariamo sotto nostra unica responsabilità che il presente prodotto sia conforme a tutti i requisiti di rilevanza definiti dalle seguenti Direttive UE e che siano stati applicati le seguenti norme o i seguenti documenti normativi:

nl EU-conformiteitsverklaring. Wij verklaren en stellen ons ervoor verantwoordelijk dat dit product volledig voldoet aan alle volgende EU-richtlijnen en volgende normen of normatieve documenten daaraan ten grondslag gelegd werden:

sv EU-försäkran om överensstämmelse. Vi förklarar på eget ansvar att denna produkt uppfyller alla relevanta krav enligt följande EU-direktiv och baseras på följande normer eller normgivande dokument:

fi EU-vaatimustenmukaisuusvakuutus. Vakuutamme yksinomaisella vastuulla, että tämä tuote täyttää seuraavien EU-direktiivien kaikki olennaiset vaatimukset ja se on seuraavien standardien tai standardiasiakirjojen mukainen:

da EU-overensstemmelseserklæring. Vi erklærer med eneansvar, at dette produkt er i overensstemmelse med alle relevante krav i følgende EU-direktiver, og at følgende standarder eller normative dokumenter danner grundlag for det:

nb EU-samsvarserklæring. Vi erklærer under eneansvar at dette produktet oppfyller alle relevante krav i følgende EU-direktiver og at følgende standarder eller normative dokumenter er blitt lagt til grunn:

pt Declaração de conformidade UE. Sob nossa inteira responsabilidade, declaramos que este produto está de acordo com todas as exigências relevantes das seguintes diretivas UE, tendo sido tomadas por base as seguintes normas ou documentos normativos:

ru Декларация о соответствии ЕС. Мы со всей ответственностью заявляем, что данная продукция соответствует всем применимым требованиям следующих Директив ЕС, стандартов и нормативных документов:

cs Prohlášení o shodě EU. Prohlašujeme s veškerou odpovědností, že tento výrobek splňuje všechny příslušné požadavky následujících směrnic EU a že byly použity následující normy nebo normativní dokumenty:

pl Deklaracja zgodności UE. Niniejszym oświadczamy na własną odpowiedzialność, że produkt ten spełnia wszystkie obowiązujące wymogi następujących dyrektyw UE, norm lub dokumentów normatywnych.

2006/42/EG, 2014/30/EU^{2) 4)}, 2014/53/EU³⁾, 2011/65/EU

EN 62841-1: 2015 + AC:2015, EN 62841-2-4:2014 + AC:2015, EN 55014-1: 2017^{2) 4)}, EN 55014-2: 2015^{2) 4)}, EN 61000-3-2: 2014⁴⁾, EN 61000-3-3: 2013⁴⁾, EN 300 328:2016 V2.1.1³⁾, EN 301 489-1:2017 V2.1.1³⁾, EN 301 489-17:2017 V3.1.1³⁾, EN 50581:2012



Unterzeichnet für und im Namen von/
Signed on behalf of and in name of/
Signé pour et au nom de

Festool GmbH

Wertstr. 20, D-73240 Wendlingen
GERMANY

Wendlingen, 2019-03-05

ppa.

Markus Stark

Head of Product Development

Ralf Brandt

Head of Product Conformity

¹⁾ im definierten Seriennummer-Bereich (S-Nr.) von / in the specified serial number range (S-Nr.) from / dans la plage de numéro de série (S-Nr.) de 40000000 - 49999999

²⁾ gilt in Kombination mit Akku / valid in combination with battery pack / valable en combinaison avec batterie BP 18 Li 3,1 Ergo

³⁾ gilt in Kombination mit Bluetooth® Akku / valid in combination with Bluetooth® battery pack / valable en combinaison avec Bluetooth® batterie BP 18 Li 3,1 Ergo I

⁴⁾ gilt in Kombination mit Netzadapter / valid in combination with mains adaptor / valable en combinaison avec adaptateur secteur ACA 220-240/18V ERGO

Declaration of Conformity

We as the manufacturer **Festool GmbH, Wertstraße 20, 73240 Wendlingen, Germany** declare under our sole responsibility that the product(s):

Designation: **Cordless Orbital sander**
Designation of Type(s): **RTSC 400 Li, DTSC 400 Li**
Serial number(s) ¹⁾: **10018960, 10022934**

fulfills all the relevant provisions of the following UK Regulations:

- S.I. 2008/1597 Supply of Machinery (Safety) Regulations 2008
- S.I. 2016/1091²⁾ Electromagnetic Compatibility Regulations 2016
- S.I. 2017/1206 ³⁾ Radio Equipment Regulations 2017
- S.I. 2012/3032 Restriction of the Use of Certain Hazardous Substances in Electrical and Electronic Equipment Regulations 2012

and are manufactured in accordance with the following designated standards:

- BS EN 62841-1: 2015
- BS EN 62841-2-4: 2014
- BS EN 55014-1:2017 ²⁾
- BS EN 55014-2:2015 ²⁾
- EN 300 328:2016 V2.1.1 ³⁾
- EN 301 489-1:2017 V2.1.1 ³⁾
- EN 301 489-17:2017 V3.1.1 ³⁾
- BS EN IEC 63000:2018

¹⁾ in the specified serial number range (S-Nr.) from 400000000 – 499999999

²⁾ valid in combination with battery pack BP 18 Li 5,2 AS, BP 18 Li 6,2 AS, BP 18 Li 3,1 C, BP 18 Li 4,0 HPC-AS

³⁾ valid in combination with Bluetooth® battery pack BP 18 Li 5,2 ASI, BP 18 Li 6,2 ASI, BP 18 Li 3,1 CI, BP 18 Li 4,0 HPC-ASI



Place and date of declaration: Wendlingen, 31.03.2021

Signed on behalf of and in name of Festool GmbH

Markus Stark
Head of Productdevelopment

Ralf Brandt
Head of Productconformity

Declaration of Conformity

We as the manufacturer **Festool GmbH, Wertstraße 20, 73240 Wendlingen, Germany** declare under our sole responsibility that the product(s):

Designation: **Mains adaptor**
Designation of Type(s): **ACA 220-240/18V ERGO**
Serial number(s) ¹⁾: **10023306**

fulfills all the relevant provisions of the following UK Regulations:

- S.I. 2016/1101 Electrical Equipment (Safety) Regulations 2016
- S.I. 2016/1091 Electromagnetic Compatibility Regulations 2016
- S.I. 2012/3032 Restriction of the Use of Certain Hazardous Substances in Electrical and Electronic Equipment Regulations 2012

and are manufactured in accordance with the following designated standards:

- BS EN 60950-1:2006+A2:2013BS
- EN 55014-1:2017
- BS EN 55014-2:2015
- BS EN IEC 61000-3-2:2019
- BS EN 61000-3-3:2013
- BS EN IEC 63000:2018

¹⁾ in the specified serial number range (S-Nr.) from 400000000 – 499999999



Place and date of declaration: Wendlingen, 31.03.2021

Signed on behalf of and in name of Festool GmbH

A blue ink signature of Markus Stark, written in a cursive style.

Markus Stark
Head of Productdevelopment

















A blue ink signature of Ralf Brandt, written in a cursive style.

Ralf Brandt
Head of Productconformity

Inhaltsverzeichnis

1	Symbole.....	9
2	Sicherheitshinweise.....	9
3	Bestimmungsgemäße Verwendung.....	10
4	Technische Daten.....	10
5	Geräteelemente.....	11
6	Inbetriebnahme.....	11
7	Akkupack.....	11
8	Einstellungen.....	12
9	Arbeiten mit der Maschine.....	13
10	Wartung und Pflege.....	14
11	Zubehör.....	14
12	Umwelt.....	14
13	Allgemeine Hinweise.....	14

1 Symbole

-  Warnung vor allgemeiner Gefahr
-  Warnung vor Stromschlag
-  Betriebsanleitung, Sicherheitshinweise lesen.
-  Gehörschutz tragen.
-  Atemschutz tragen.
-  Schutzbrille tragen.
-  Netzanschlussleitung anschließen
-  Netzanschlussleitung trennen
-  Akkupack abnehmen.
-  Akkupack einsetzen.
-  Nicht in den Hausmüll geben.
-  Schutzklasse II
-  CE-Konformitätskennzeichnung
-  Gerät enthält einen Chip zur Datenspeicherung. Siehe Kapitel [13.1](#)
-  Tipp, Hinweis
-  Handlungsanweisung

2 Sicherheitshinweise



2.1 Allgemeine Sicherheitshinweise für Elektrowerkzeuge

 **WARNUNG! Lesen Sie alle Sicherheitshinweise und Anweisungen.** Versäumnisse bei der Einhaltung der Sicherheitshinweise und Anweisungen können elektrischen Schlag, Brand und/oder schwere Verletzungen verursachen.

Bewahren Sie alle Sicherheitshinweise und Anweisungen für die Zukunft auf.

Beachten Sie die Betriebsanleitung des Ladegeräts und des Akkupacks.

Maschinenspezifische Sicherheitshinweise

- **Beim Arbeiten können schädliche/giftige Stäube entstehen (z. B. bleihaltiger Anstrich und einige Holzarten).** Das Berühren oder Einatmen dieser Stäube kann für die Bedienperson oder in der Nähe befindliche Personen eine Gefährdung darstellen. Beachten Sie die in Ihrem Land gültigen Sicherheitsvorschriften. Schließen Sie das Elektrowerkzeug an eine geeignete Absaugeinrichtung an.
-   **Tragen Sie geeignete persönliche Schutzausrüstungen:** Gehörschutz und Schutzbrille.
- **Zum Schutz Ihrer Gesundheit einen geeigneten Atemschutz tragen.** In geschlossenen Räumen für ausreichende Belüftung sorgen und ein Absaugmobil anschließen.
- **Reinigen Sie mit Ölen getränkte Arbeitsmittel, wie z. B. Schleifpad oder Polierfilz mit Wasser und lassen Sie diese ausgebreitet trocknen.** In Öl getränkte Arbeitsmittel können sich selbst entzünden.
- **Achtung Brandgefahr! Vermeiden Sie eine Überhitzung des Schleifgutes und des Schleifers. Entleeren Sie vor Arbeitspausen stets den Staubbehälter.** Schleifstaub im Filtersack bzw. Filter des Absaugmobils kann sich unter ungünstigen Bedingungen, wie Funkenflug, beim Schleifen selbst entzünden. Besondere Gefahr besteht, wenn der Schleifstaub mit Lack-, Polyurethanresten oder anderen chemischen Stoffen vermischt ist und das Schleifgut nach langem Arbeiten heiß ist.
- **Prüfen Sie nach dem Herunterfallen das Elektrowerkzeug und den Schleifschuh**

auf Beschädigung. Demontieren Sie den Schleifschuh zur genauen Prüfung. Lassen Sie beschädigte Teile vor dem Einsatz reparieren. Gebrochene Schleifschuhe und beschädigte Maschinen können zu Verletzungen und Unsicherheit der Maschine führen.

- **Bei Verwendung des Longlife-Staubsacks kann es zu elektrischer Aufladung kommen. Verwenden Sie mit dem Elektrowerkzeug immer, wenn möglich, einen Antistatik-Saugschlauch (AS).** Ein leichter elektrischer Schlag kann zu einem kurzen Schreckmoment führen und die Aufmerksamkeit stören, dadurch kann es zu einem Unfall kommen.
- Verwenden Sie den Netzadapter nur mit diesem Gerät.
- Verwenden Sie den Netzadapter nur mit einem original plug it-Kabel von Festool.
- **Verwenden Sie nur die dafür vorgesehenen Akkupacks und keine Netzteile zum Betreiben des Akku-Elektrowerkzeugs. Verwenden Sie keine Fremd-Ladegeräte zum Laden der Akkupacks.** Die Verwendung von nicht vom Hersteller vorgesehenem Zubehör kann zu einem elektrischen Schlag und/oder schweren Unfällen führen.

2.2 Emissionswerte

Schalldruckpegel L_{PA} , Schallleistungspegel L_{WA} und Unsicherheit K ermittelt entsprechend EN 62841:

	L_{PA} [dB(A)]	L_{WA} [dB(A)]	K [dB]
DTSC 400 Li	68	79	3
RTSC 400 Li	68	79	3



VORSICHT

Schallemissionen bei der Arbeit mit dem Elektrowerkzeug können zu Gehörschäden führen.

- Verwenden Sie einen Gehörschutz.

4 Technische Daten

Akku-Schwingschleifer	DTSC 400 Li	RTSC 400 Li
Spannung	18 - 20 V	18 - 20 V
Drehzahl (Leerlauf)	6000 - 10000 min ⁻¹	6000 - 10000 min ⁻¹
Schleifhub	2,0 mm	2,0 mm

Schwingungsemissionswert a_h (Vektorsumme dreier Richtungen) und Unsicherheit K ermittelt entsprechend EN 62841:

	DTSC 400 Li	RTSC 400 Li
a_h	<2,5 m/s ²	3 m/s ²
K	2 m/s ²	2 m/s ²

Die angegebenen Emissionswerte (Vibration, Geräusch)

- dienen dem Maschinenvergleich,
- eignen sich auch für eine vorläufige Einschätzung der Vibrations- und Geräuschbelastung beim Einsatz,
- repräsentieren die hauptsächlichen Anwendungen des Elektrowerkzeugs.



VORSICHT

Emissionswerte können von den angegebenen Werten abweichen. Dies hängt ab von der Verwendung des Werkzeugs und der Art des bearbeiteten Werkstücks.

- Beurteilen Sie die tatsächliche Belastung während des gesamten Betriebszyklus.
- Abhängig von der tatsächlichen Belastung müssen geeignete Sicherheitsmaßnahmen zum Schutz des Bedieners festgelegt werden.

3 Bestimmungsgemäße Verwendung

Bestimmungsgemäß sind die Schleifer zum Schleifen von Holz, Kunststoff, Verbundwerkstoffen, Farbe/Lacke, Spachtelmasse und ähnlichen Werkstoffen vorgesehen. Metall und asbesthaltige Werkstoffe dürfen nicht bearbeitet werden.

Wegen der elektrischen Sicherheit darf die Maschine nicht feucht sein und nicht in feuchter Umgebung betrieben werden. Die Maschine darf nur für Trockenschliff verwendet werden.



Bei nicht bestimmungsgemäßem Gebrauch haftet der Benutzer.

Akku-Schwingschleifer	DTSC 400 Li	RTSC 400 Li
Schleifschuh	100 x 150 mm	80 x 130 mm
Gewicht (ohne Akkupack, mit Schleifschuh)	1,0 kg	1,0 kg

5 Geräteelemente

- [1-1]** Ein-/Ausschalter
- [1-2]** Akkupack
- [1-3]** Kapazitätsanzeige
- [1-4]** Absaugstutzen
- [1-5]** Drehzahlregelung
- [1-6]** Schleifschuh
- [1-7]** Kantenschutz (Protector)
- [1-8]** Handgriff (isolierte Griffflächen)
- [1-9]** Netzadapter mit plug it-Anschluss*
- [1-10]** Plug it-Kabel*
- [1-11]** Longlife-Staubbeutel

* nicht bei allen Varianten im Lieferumfang
Die angegebenen Abbildungen befinden sich am Anfang der Betriebsanleitung.

6 Inbetriebnahme

6.1 Ein-/Ausschalten

Der Schalter **[1-1]** dient als Ein-/Ausschalter (I = EIN, 0 = AUS).

-  Wenn der Akkupack leer ist, bei Stromausfall oder wenn der Netzstecker gezogen wird, den Ein-/Ausschalter sofort in die Aus-Position bringen. Dies verhindert einen unkontrollierten Wiederanlauf.

7 Akkupack

Vor dem Einsetzen des Akkupacks die Akkuschnittstelle auf Sauberkeit prüfen. Eine Verschmutzung der Akkuschnittstelle kann den korrekten Kontakt behindern und zu Schäden an den Kontakten führen.

Ein gestörter Kontakt kann zu Überhitzung und Beschädigung des Geräts führen.

- [2B]** Akkupack abnehmen.
- [2A]**  Akkupack einsetzen - bis zum Einrasten.

-  Weitere Infos zu Ladegerät und Akkupack mit Kapazitätsanzeige finden Sie in den Betriebsanleitungen von Ladegerät und Akkupack.

7.1 Netzadapter



WARNUNG

Unzulässige Spannung oder Frequenz!

Unfallgefahr

- ▶ Die Netzspannung und die Frequenz der Stromquelle müssen mit den Angaben auf dem Typenschild übereinstimmen.
- ▶ In Nordamerika dürfen nur Festool-Maschinen mit der Spannungsangabe 120 V/60 Hz eingesetzt werden.

Der Netzadapter (teilweise Zubehör) ermöglicht den Gebrauch des Akkuschleifers als Netzschleifer, so dass die Stromversorgung variabel gewährleistet ist. Die Nutzung der Ein-/Ausschaltautomatik des Absaugmobils ist in Verbindung mit dem Netzadapter möglich.

-  Bei älteren Absaugmobilen wird die Ein-/Ausschaltautomatik aufgrund geringer Leistungsaufnahme gegebenenfalls erst unter Last und noch nicht im Leerlauf aktiviert.
- ▶ Netzadapter einsetzen **[3A]**
- ▶ Netzadapter mit plug it-Kabel verbinden **[3B]**
- ▶ Netzadapter lösen **[3C]**
- ▶ Netzadapter von plug it-Kabel lösen **[3D]**



VORSICHT

Erhitzung des plug it-Anschlusses bei unvollständig verriegeltem Bajonettverschluss.

Verbrennungsgefahr

- ▶ Vor dem Einschalten des Elektrowerkzeugs vergewissern, dass der Bajonettverschluss an der Netzanschlussleitung komplett geschlossen und verriegelt ist.

8 Einstellungen



WARNUNG

Verletzungsgefahr

- ▶ Vor allen Arbeiten am Elektrowerkzeug den Akkupack oder den Netzadapter vom Elektrowerkzeug abnehmen!

8.1 Elektronik

Sanftanlauf

Der elektronisch geregelte Sanftanlauf sorgt für ruckfreien Anlauf des Elektrowerkzeugs.

Temperatursicherung

Um ein Überhitzen des Motors zu vermeiden, wird bei zu hoher Motortemperatur die Leistungsaufnahme begrenzt (z. B. bei zu hohem Druck während des Arbeitens). Steigt die Temperatur weiter, schaltet das Elektrowerkzeug ab. Erst nach Abkühlung des Motors ist ein erneutes Einschalten möglich.

Konstante Drehzahl

Die vorgewählte Motordrehzahl wird elektronisch konstant gehalten. Dadurch wird bei bestimmungsgemäßer Anwendung (angemessene Anpresskraft) eine gleichbleibende Schleifgeschwindigkeit erreicht.

Drehzahl einstellen

Die Drehzahl lässt sich mit dem Stellrad **[1-5]** zwischen 6000 und 10000 min⁻¹ einstellen. Für Schleifarbeiten empfehlen wir folgende Einstellungen des Stellrades **[1-5]**:

Schleifarbeiten	Stellrad-Stufe
<ul style="list-style-type: none"> – Schleifen mit max. Abrieb – Abschleifen alter Farbe – Schleifen von Holz und Furnier vor der Lackierung – Lackzwischenchliff auf Flächen 	5 - 6
<ul style="list-style-type: none"> – Schleifen von dünn aufgetragenem Vorlack – Schleifen von Holz mit Schleifvlies – Kantenbrechen an Holzteilen – Glätten von grundierten Holzflächen 	4 - 5

Schleifarbeiten	Stellrad-Stufe
<ul style="list-style-type: none"> – Schleifen von Vollholz- und Furnierkanten – Schleifen im Falz von Fenstern und Türen – Lackzwischenchliff an Kanten – Anschleifen von Naturholzfenstern mit Schlieflvlies – Glätten der Holzoberfläche vor dem Beizen mit Schleifvlies – Abreiben oder Abheben der überflüssigen Kalkpaste mit Schleifvlies 	3 - 4
<ul style="list-style-type: none"> – Lackzwischenchliff auf gebeizten Flächen – Säubern von Naturholz-Fensterfälen mit Schleifvlies 	2 - 3
<ul style="list-style-type: none"> – Schleifen von gebeizten Kanten – Schleifen von thermoplastischen Kunststoffen 	1 - 2

8.2 Schleifschuh wechseln [4A]



Ein optimales Arbeitsergebnis ist nur mit Originalzubehör und Verbrauchsmaterial zu erreichen. Wird nicht Originalzubehör oder Verbrauchsmaterial eingebaut, erlischt der Garantieanspruch.

Wenn der StickFix-Belag des Schleifschuhs abgenutzt ist, kann der komplette Schleifschuh ausgetauscht werden:

- 1 Vier Schrauben öffnen.
- 2 Schleifschuh nach unten abnehmen.
- 3 Neuen Schleifschuh anbringen.
- 4 Mit vier Schrauben handfest (2,5 Nm) anziehen.

8.3 Schleif-Zubehör mit StickFix befestigen [4B]

Auf dem StickFix Schleifschuh lassen sich die dazu passenden StickFix Schleifpapiere und StickFix Schleifvliese schnell und einfach befestigen.

- ▶ Selbsthaftendes Schleif-Zubehör auf den Schleifschuh aufdrücken.

8.4 Absaugung



WARNUNG

Gesundheitsgefährdung durch Stäube

- ▶ Nie ohne Absaugung arbeiten.
- ▶ Nationale Bestimmungen beachten.

Eigenabsaugung mit Longlife-Staubbeutel

Die Schleifer sind serienmäßig mit einer Eigenabsaugung ausgestattet. Der Schleifstaub wird durch Absaugöffnungen im Schleifschuh abgesaugt und im Staubbeutel aufgefangen.

Montage des Staubbeutels [5]

① Staubbeutel bis zum Einrasten an der Maschine anschließen.



Bei nachlassender Absaugleistung, Staubbeutel leeren.

① Staubbeutel an Betätigungselementen zusammendrücken.

② Staubbeutel nach hinten abnehmen.

③ Klappe am Staubbeutel öffnen.

④ Staubbeutel ausleeren und Abfall entsorgen.

Absaugung mit Festool Absaugmobil

Um bei längerem Arbeiten mit dem Elektrowerkzeug ein häufiges Entleeren des Staubbeutels zu vermeiden, kann an den Absaugstutzen [1-4] ein Festool Absaugmobil mit einem Absaugschlauchdurchmesser von 27 mm angeschlossen werden.

ⓘ Die Anlaufautomatik schaltet das Absaugmobil automatisch mit dem Einschalten des Schleifers an. Die Anlaufautomatik funktioniert nur in Verbindung mit dem Netzadapter oder durch das Koppeln mit einem **Bluetooth®** Akkupack.

ⓘ Wird das Elektrowerkzeug im Akkubetrieb mit einem Absaugmobil genutzt, verringert sich die Akkulaufzeit. Die Reduzierung der Absaugleistung verringert diesen Effekt.

ⓘ Bei hoher Absaugleistung kann sich das Führungsverhalten des Elektrowerkzeugs verschlechtern. Die Reduzierung der Absaugleistung verringert diesen Effekt.

Empfehlung: Antistatik-Absaugschlauch verwenden! Dadurch kann die elektrische Aufladung reduziert werden.

8.5 Kantenschutz (Protector) [6]

Der Kantenschutz [1-7] verhindert, dass der Schleifschuh mit seiner Umfangseite eine Fläche berührt (z. B. beim Schleifen entlang einer Wand oder eines Fensters), und dadurch ein Rückschlag der Maschine bzw. eine Beschädigung erfolgt.

① Den Kantenschutz in die Nut der Maschine schieben.

② Die beiden Enden des Kantenschutzes rechts und links einrasten.

③ Die beiden Enden des Kantenschutzes lösen.

④ Den Kantenschutz nach vorne abziehen.

9 Arbeiten mit der Maschine



WARNUNG

Verletzungsgefahr

- ▶ Werkstück so befestigen, dass es sich beim Bearbeiten nicht bewegen kann.

Folgende Hinweise beachten:

- Überlasten Sie die Maschine nicht, indem Sie diese zu stark andrücken! Sie erreichen das beste Schleifergebnis, wenn Sie mit mäßig starkem Anpressdruck arbeiten. Die Schleifleistung und -qualität hängen im Wesentlichen von der Wahl des richtigen Schleifmittels ab.
- Das Arbeiten in Ecken und Kanten führt zu eher punktueller Beanspruchung der Spitze und zu erhöhter Wärmeentwicklung. Arbeiten Sie daher mit reduziertem Druck.
- Halten Sie die Maschine für eine sichere Führung mit einer Hand am Handgriff [1-8].

9.1 Warnsignale

Maschine schaltet ab und piept:

- ▶ Maschine ausschalten.
- ☑ Akkupack ist leer.
- ▶ Akkupack wechseln.

Maschine schaltet ab und piept nicht:

Maschine ist überhitzt oder wurde überlastet.

- ▶ Maschine für 30 Sekunden ausschalten.
- ▶ Maschine weniger belasten.
- ☑ Wenn die Maschinenendrehzahl danach nicht erreicht wird, Maschine abkühlen lassen.

10 Wartung und Pflege



WARNUNG

Verletzungsgefahr, Stromschlag

- ▶ Vor allen Wartungs- und Pflegearbeiten stets den Akkupack oder den Netzadapter von dem Elektrowerkzeug abnehmen!
- ▶ Alle Wartungs- und Reparaturarbeiten, die ein Öffnen des Gehäuses erfordern, dürfen nur von einer autorisierten Kundendienstwerkstatt durchgeführt werden.

Kundendienst und Reparaturen dürfen nur durch den Hersteller oder durch Servicewerkstätten durchgeführt werden. Nur **Originalersatzteile von Festool** verwenden.

Weitere Informationen: www.festool.de/service

- Zur Sicherung der Luftzirkulation müssen die Kühlluftöffnungen im Motorgehäuse stets frei und sauber gehalten werden.
- Bei Leistungsnachlass oder erhöhten Vibrationen Kühlluftöffnungen absaugen und säubern.
- Die Anschlusskontakte am Elektrowerkzeug und am Akkupack stets sauber halten.

11 Zubehör

Verwenden Sie nur original Schleifschuhe von Festool. Durch die Verwendung von minderwertigen Schleifschuhen kann es zu erheblichen Unwuchten kommen, die die Qualität der Arbeitsergebnisse verschlechtern und den Verschleiß der Maschine erhöhen.

Die Bestellnummern für Zubehör und Werkzeuge finden Sie unter www.festool.de.

12 Umwelt



Gerät nicht in den Hausmüll werfen!

Geräte, Zubehör und Verpackungen einer umweltgerechten Wiederverwertung zuführen. Geltende nationale Vorschriften beachten.

Vor dem Entsorgen, sofern vorhanden, sind entladene Altbatterien und Altakkumulatoren, die nicht vom Altgerät umschlossen sind, sowie Lampen, die zerstörungsfrei aus dem Altgerät entnommen werden können, vom Altgerät trennen. Somit können Altbatterien und Akkus einem geordneten Recycling zugeführt werden. Gemäß Europäischer Richtlinie über Elektro- und Elektronik-Altgeräte und Umsetzung in nationales Recht, müssen verbrauchte Elektrowerkzeuge getrennt gesammelt und einer

umweltgerechten Wiederverwertung zugeführt werden.

Informationen zu den Rücknahmestellen für eine ordnungsgemäße Entsorgung sind unter www.festool.de/recycling einsehbar.

Informationen zur REACH: www.festool.de/reach

13 Allgemeine Hinweise

13.1 Informationen zum Datenschutz

Das Elektrowerkzeug enthält einen Chip zur automatischen Speicherung von Maschinen- und Betriebsdaten. Die gespeicherten Daten enthalten keinen direkten Personenbezug. Die Daten können mit speziellen Geräten kontaktlos ausgelesen werden, und werden von Festool ausschließlich zur Fehlerdiagnose, Reparatur- und Garantieabwicklung sowie zur Qualitätsverbesserung bzw. Weiterentwicklung des Elektrowerkzeugs verwendet. Eine darüber hinausgehende Nutzung der Daten – ohne ausdrückliche Einwilligung des Kunden – erfolgt nicht.

13.2 Bluetooth®

Die Wortmarke Bluetooth® und die Logos sind eingetragene Marken von Bluetooth SIG, Inc. und werden von der TTS Tooltechnic Systems AG & Co. KG und somit von Festool unter Lizenz verwendet.

Contents

1	Symbols.....	15
2	Safety warnings.....	15
3	Intended use.....	16
4	Technical data.....	16
5	Machine features.....	16
6	Commissioning.....	17
7	Battery pack.....	17
8	Settings.....	17
9	Working with the machine.....	19
10	Service and maintenance.....	19
11	Accessories.....	20
12	Environment.....	20
13	General information.....	20

1 Symbols



Warning of general danger



Warning of electric shock



Read the operating manual and safety warnings.



Wear ear protection.



Wear a dust mask.



Wear protective goggles.



Connecting the mains power cable



Disconnecting the mains power cable



Remove the battery pack.



Inserting the battery pack.



Do not dispose of it with domestic waste.



Safety class II



CE conformity marking



UKCA marking: Confirms the conformity of the product with UK regulations.



Tool contains a chip which stores data. See section [13.1](#)



Tip or advice

▶ Handling instruction

2 Safety warnings

2.1 General power tool safety warnings



WARNING! Read all safety warnings, instructions, illustrations and specifications provided with this power tool. Failure to follow all instructions listed below may result in electric shock, fire and/or serious injury.

Save all warnings and instructions for future reference.

Follow the operating manual for the charger and the battery pack.

Machine-specific safety notices

- **Harmful/poisonous dust may be produced when working (e.g. paint products containing lead and some types of wood).** Contact with or inhalation of this dust may pose a risk for the operating personnel or persons in the vicinity. Comply with the safety regulations that apply in your country. Connect the power tool to a suitable dust extractor.



- **Wear suitable personal protective equipment:** Ear protection and safety glasses.
- **Use suitable breathing protection to protect your health.** In enclosed spaces, ensure that there is sufficient ventilation and connect a mobile dust extractor.
- **Clean using materials soaked in oils, e.g. abrasive pad or polishing felt with water, and spread them out to dry.** Materials soaked in oil may ignite spontaneously.
- **Caution: Fire hazard! Prevent the material being sanded and the sander from overheating. Always empty the dust container before taking breaks from work.** Grinding dust in the filter bag and/or in the filter of the mobile dust extractor may ignite spontaneously under unfavourable conditions, such as flying sparks, when sanding. There is a particular risk if the sanding dust is mixed with clear coats or polyurethane residues or other chemical substances and the material being sanded becomes hot after it has been worked on for a long time.
- **If the power tool is dropped or falls, check for damage to the machine and sanding pad. Remove the sanding pad for closer inspection. Have the damaged parts re-**

paired before use. Broken sanding pads and damaged machines can cause injuries and machine instability.

- **An electrostatic charge may build up when using the long-life dust bag. If possible, always use the power tool with an anti-static suction hose (AS).** A slight electric shock may cause you to panic briefly and become distracted, which may result in an accident.
- Only use the mains adapter with this device.
- Only use the mains adapter together with an original Festool plug-it cable.
- **Only for AS/NZS:** The tool shall always be supplied via residual current device with a rated residual current of 30 mA or less.
- **Do not use power supply units to operate cordless power tools. Only use the intended battery packs. Do not use third-party chargers to charge the battery packs.** The use of accessories not expressly authorised by the manufacturer can result in electric shocks and/or serious accidents.

2.2 Emission levels

Sound pressure level L_{PA} , sound power level L_{WA} and uncertainty K measured in accordance with EN 62841:

	L_{PA} [dB(A)]	L_{WA} [dB(A)]	K [dB]
DTSC 400 Li	68	79	3
RTSC 400 Li	68	79	3



CAUTION

Noise emissions created while working with the power tool may damage your hearing.

- ▶ Always use ear protection.

Vibration emission level a_h (vector sum for three directions) and uncertainty K measured in accordance with EN 62841:

	DTSC 400 Li	RTSC 400 Li
a_h	<2.5 m/s ²	3 m/s ²
K	2 m/s ²	2 m/s ²

The specified emission levels (vibration, noise)

- are used to compare machines.
- They are also used for making preliminary estimates regarding vibration and noise load during operation.

- They represent the primary applications of the power tool.



CAUTION

The emission values may deviate from the specified values. This is dependent on how the tool is used and the type of workpiece being machined.

- ▶ Assess the actual load during the entire operating cycle.
- ▶ Depending on the actual load, suitable protective measures must be defined in order to protect the operator.

3 Intended use

The sanders are designed for sanding wood, plastic, composites, paint/varnish, filler and similar materials as directed. Metals and materials that contain asbestos must not be processed.

To guarantee electrical safety, the machine must not be damp or operated in a damp environment. The machine must only be used for dry sanding.



The user is liable for improper or non-intended use.

4 Technical data

Cordless orbital sander	DTSC 400Li	RTSC 400Li
Voltage	18 - 20 V	18 - 20 V
No-load speed	6000 - 10000 rpm	6000 - 10000 rpm
Sanding stroke	2.0 mm	2.0 mm
Sanding pad	100 x 150 mm	80 x 130 mm
Weight (excl. battery pack, incl. sanding pad)	1.0 kg	1.0 kg

5 Machine features

- [1-1]** On/Off switch
- [1-2]** Battery pack
- [1-3]** Capacity display
- [1-4]** Extractor connector
- [1-5]** Speed control

- [1-6]** Sanding pad
- [1-7]** Edge protector
- [1-8]** Handle (insulated gripping surface)
- [1-9]** Mains adapter with plug-it connection*
- [1-10]** Plug-it cable*
- [1-11]** Long-life dust bag

* not on all versions included in the scope of delivery

The specified illustrations appear at the beginning of the Operating Instructions.

6 Commissioning

6.1 Switching on/off

The switch **[1-1]** serves as an on/off switch (I = ON, 0 = OFF).

- ⓘ When the battery pack is empty, or if there is a power failure or the mains plug is removed, move the on/off switch immediately to the Off position. This prevents uncontrolled restarting.

7 Battery pack

Before using the battery pack, check that the battery interface is clean. Any contamination of the battery interface may impair correct contact and lead to the contacts being damaged.

A faulty contact may result in the machine overheating or being damaged.

[2B] Remove the battery pack.

[2A]  Insert the battery pack – until it clicks into place.

- ⓘ Further information about the charger and battery pack with capacity indicator can be found in the corresponding operating manual.

7.1 Mains adapter



WARNING

Unauthorised voltage or frequency!

Risk of accident

- ▶ The mains voltage and the frequency of the power source must correspond with the specifications on the machine's name plate.
- ▶ In North America, only Festool machines with the voltage specifications 120 V/60 Hz may be used.

The mains adapter (available as an accessory depending on the model) facilitates use of the cordless sanding technology with mains power, enabling you to switch between power supply sources. The mains adapter enables the mobile dust extractor's automatic electronic switch-on/shut-off function.

- ⓘ For older mobile dust extractors, the automatic electronic switch-on/shut-off may only be activated under load and not yet under no-load speed due to low power consumption.

- ▶ Insert the mains adapter **[3A]**
- ▶ Connect the mains adapter and plug-it cable **[3B]**
- ▶ Remove the mains adapter **[3C]**
- ▶ Detach the mains adapter from the plug-it cable **[3D]**



CAUTION

Heating of the plug it connection if the bayonet fitting is not completely locked.

Risk of burns

- ▶ Before switching on the power tool, make sure that the bayonet fitting at the mains cable is closed fully and locked.

8 Settings



WARNING

Risk of injury

- ▶ When working on power tools, always remove the batteries or disconnect the mains adapter first.

8.1 Electronics

Smooth start-up

The electronically controlled smooth start-up function ensures that the power tool starts up smoothly.

Temperature cut-out

To avoid the motor overheating, the power consumption is limited at an excessive motor temperature (e.g. if the pressure is too high while working). If the temperature continues to rise, the power tool switches off. It can only be switched on again once the motor has cooled sufficiently.

Constant speed

The preselected motor speed is kept constant through electronic control. This means that, if the machine is used as intended (reasonable contact pressure), a constant sanding speed is achieved.

Setting and adjusting the speed

The speed can be set **[1-5]** between 6000 and 10000 rpm using the adjusting wheel.

For sanding, we recommend the following settings for the adjusting wheel **[1-5]**:

Sanding work	Adjusting wheel setting
<ul style="list-style-type: none"> - Sanding with max. abrasion - Sanding off old paint - Sanding of wood and veneered surface prior to paintwork - Intermediate sanding of paintwork on surfaces 	5 - 6
<ul style="list-style-type: none"> - Sanding thinly applied undercoat - Sanding wood with sanding cloth - Edge breaking on wooden parts - Smoothing primed wooden surfaces 	4 - 5
<ul style="list-style-type: none"> - Sanding solid wood and veneered edges - Sanding rebate of windows and doors - Intermediate sanding of paintwork at edges - Light sanding of natural wood windows using sanding cloth - Smoothing wooden surfaces using sanding cloth before staining - Rubbing or removing excess limestone residue using sanding cloth 	3 - 4

Sanding work	Adjusting wheel setting
<ul style="list-style-type: none"> - Intermediate sanding of paintwork on stained surfaces - Cleaning natural wood window rebate using sanding cloth 	2 - 3
<ul style="list-style-type: none"> - Sanding stained edges - Sanding of thermoplastics 	1 - 2

8.2 Changing sanding pad [4A]



An optimal work result can only be achieved using original accessories and consumables. The use of non-original accessories or consumables invalidates the right to claim under warranty.

If the StickFix coating on the sanding pad has worn out, the entire sanding pad can be replaced:

- ① Undo the four screws.
- ② Remove the sanding pad by pulling it downwards.
- ③ Attach the new sanding pad.
- ④ Use four screws to tighten it by hand (2.5 Nm).

8.3 Attaching sanding accessories using StickFix [4B]

The suitable StickFix sandpaper and StickFix sanding cloth can be attached quickly and simply to the StickFix sanding pad.

- ▶ Affix the self-adhesive sanding accessory to the sanding pad.

8.4 Dust extraction



WARNING

Dust hazard

- ▶ Dust can be hazardous to health. Always work with a dust extractor.
- ▶ Always read applicable national regulations before extracting hazardous dust.

Integral dust extractor with long-life dust bag

As standard, the sanders are equipped with an integral dust extractor. The sanding dust is extracted through extraction openings in the sanding pad and is collected in the dust bag.

Installing the dust bag [5]

- ① Slide the dust bag onto the machine until it clicks into place.



If the suction power is decreasing, empty the dust bag.

- ❶ Press the dust bag onto the actuating elements.
- ❷ Remove the dust bag by moving it towards the rear.
- ❸ Open the flap on the dust bag.
- ❹ Empty the dust bag and dispose of the waste.

Dust extraction with Festool's mobile dust extractor

To prevent having to frequently empty the dust bag when working with the power tool for a long period of time, you can connect Festool's mobile dust extractor with an extraction hose diameter of 27 mm to the extractor connector [1-4].

- ❶ The start-up mode switches the mobile dust extractor on as soon as you switch the sander on. The start-up mode only works in conjunction with the mains adapter or by connecting with a **Bluetooth®** battery pack.
- ❶ If the power tool is used in cordless operation with a mobile dust extractor, the battery life decreases. Reducing the suction power minimises this effect.
- ❶ High suction power can impair control of the power tool. Reducing the suction power minimises this effect.

Recommendation: Use an antistatic extractor hose. This helps reduce the electric charge.

8.5 Edge protector [6]

The edge protector [1-7] prevents the sanding pad circumference from coming into contact with a surface (e.g. when sanding along a wall or a window), thus preventing back-kick of the machine, or machine damage.

- ❶ Push the edge protector into the groove on the machine.
- ❷ Slot the two ends of the edge protector into place until they click.
- ❸ Loosen both ends of the edge protector.
- ❹ Remove the edge protector by pulling it forwards.

9 Working with the machine



WARNING

Risk of injury

- ▶ Always secure the workpiece in such a manner that it cannot move while being machined.

Observe the following instructions:

- Do not overload the machine by pressing with excessive force! The best sanding results are achieved with moderate application pressure. The sanding capacity and quality are mainly dependent on the selection of the correct abrasive.
- Work in corners and on edges tends to subject the tip to increased stress and results in increased heat development. In such cases, work with reduced contact pressure.
- Hold the machine with one hand on the handle [1-8].

9.1 Warning signals

The machine shuts down and makes a sound:

- ▶ Switch off the machine.
- ☑ Battery pack is empty.
- ▶ Change the battery pack.

The machine shuts down and does not make a sound:

Machine is overheated or has been overloaded.

- ▶ Switch off the machine for 30 seconds.
- ▶ Reduce the machine load.
- ☑ If the machine's final speed is then not reached, allow the machine to cool down.

10 Service and maintenance



WARNING

Risk of injury, electric shock

- ▶ When carrying out servicing and maintenance work, always remove the batteries or the mains adapter from the power tool first.
- ▶ All maintenance and repair work which requires the motor housing to be opened should always be carried out by an authorised service workshop. All maintenance and repair work which requires the motor housing to be opened should always be carried out by an authorised service workshop.

Customer service and repairs must only be carried out by the manufacturer or service workshops. You must only use **original Festool spare parts**.

Further information: www.festool.co.uk/service

- To ensure constant air circulation, always keep the cooling air openings in the motor housing clean and free of blockages.
- In the event of a slowdown in performance or increased vibrations, vacuum and clean cooling air openings.
- Always keep the contacts on the power tool and battery pack clean.

11 Accessories

Use only original Festool sanding pads. Low-quality sanding pads may cause serious machine imbalance that decreases the quality of the working results and increases machine wear.

You can find the PO numbers for accessories and tools under www.festool.co.uk.

12 Environment



Do not dispose of the device in the household waste! Recycle devices, accessories and packaging. Observe applicable national regulations.

Before disposal, users must remove discharged batteries, accumulators that are not enclosed by the device and lights that can be removed from the old device without causing damage, if these are present. The old batteries and rechargeable batteries can then be recycled systematically.

In accordance with the European Directive on waste electrical and electronic equipment and implementation in national law, used power tools must be collected separately and handed in for environmentally friendly recycling.

Information on collection points for proper disposal can be found at www.festool.co.uk/recycling.

Information on REACH: www.festool.co.uk/reach

13 General information

13.1 Information on data privacy

The power tool contains a chip which automatically stores machine and operating data. The data saved cannot be traced back directly to an individual.

The data can be read in a contactless manner using special devices and shall only be used by Festool for fault diagnosis, repair and warranty processing and for quality improvement or enhancement of the power tool. The data shall not be used in any other way without the express consent of the customer.

13.2 Bluetooth®

The Bluetooth® word mark and the logos are registered trademarks of Bluetooth SIG, Inc.; they are used by TTS Tooltechnic Systems AG & Co. KG, and therefore by Festool, under licence.







Imported into the UK by

Festool UK Ltd
1 Anglo Saxon Way
Bury St Edmunds
IP30 9XH
Great Britain

Sommaire

1	Symboles.....	21
2	Consignes de sécurité.....	21
3	Utilisation en conformité avec les instructions.....	22
4	Caractéristiques techniques.....	23
5	Composants de l'appareil.....	23
6	Mise en service.....	23
7	Batterie.....	23
8	Réglages.....	24
9	Travail avec la machine.....	25
10	Entretien et maintenance.....	26
11	Accessoires.....	26
12	Environnement.....	26
13	Remarques générales.....	26

1 Symboles

-  Avertit d'un danger général
-  Avertit d'un risque de décharge électrique
-  Lire la notice d'utilisation et les consignes de sécurité.
-  Porter une protection auditive.
-  Porter une protection respiratoire.
-  Porter des lunettes de protection.
-  Brancher le câble de raccordement secteur
-  Débrancher le câble de raccordement secteur
-  Retirer la batterie.
-  Insérer la batterie.
-  Ne pas jeter avec les ordures ménagères.
-  Classe de protection II
-  Marquage CE de conformité
-  L'outil contient une puce permettant l'enregistrement des données. Voir chapitre [13.1](#)

 Conseil, information

 Instruction

2 Consignes de sécurité

2.1 Consignes générales de sécurité pour outils électroportatifs

 **AVERTISSEMENT ! Veuillez lire toutes les consignes de sécurité et instructions.**

Le non-respect des consignes de sécurité et des instructions peut provoquer une décharge électrique, un incendie et/ou des blessures graves.

Conserver l'ensemble des consignes de sécurité et des instructions afin de pouvoir les consulter ultérieurement.

Respecter la notice d'utilisation du chargeur et de la batterie.

Consignes de sécurité spécifiques à l'appareil

- **Un dégagement de poussières nocives/toxiques est possible pendant l'utilisation de l'appareil (par ex. poussières de peintures au plomb ou de certaines essences de bois).** Le contact avec ces poussières ou leur inhalation peut présenter un danger pour la santé de l'utilisateur ou des personnes se trouvant à proximité. Veuillez respecter les prescriptions de sécurité en vigueur dans votre pays. Raccordez l'outil électroportatif à un dispositif d'aspiration approprié.



- **Portez un équipement de protection individuelle approprié :** protection auditive et lunettes de protection.
- **Pour protéger votre santé, portez une protection respiratoire appropriée.** Dans les espaces clos, assurer une ventilation suffisante et raccorder un aspirateur.
- **Nettoyez à l'eau les accessoires imprégnés d'huile, par ex. éponge de ponçage ou feutre de polissage, et laissez-les sécher après les avoir soigneusement dépliés.** Les accessoires imprégnés d'huile peuvent s'enflammer d'eux-mêmes.
- **Attention, risque d'incendie ! Évitez toute surchauffe du matériau à poncer et de la ponceuse. Videz toujours le collecteur de poussière avant de faire une pause.** Dans des conditions défavorables, par ex. en cas de projection d'étincelles, la poussière de

ponçage contenue dans le sac filtre ou le filtre de l'aspirateur peut s'enflammer d'elle-même pendant le ponçage. Ce risque est particulièrement élevé lorsque la poussière de ponçage est mélangée à des résidus de laque, de polyuréthane ou d'autres substances chimiques et que le matériau à poncer a chauffé après utilisation de l'appareil pendant une durée prolongée.

- **En cas de chute, vérifiez que l'outil électroportatif et le patin de ponçage ne sont pas endommagés. Démontez le patin de ponçage pour un examen minutieux. Faites réparer les pièces endommagées avant toute utilisation.** Des patins de ponçage cassés et des machines endommagées peuvent causer des blessures et compromettre la sûreté de la machine.
- **L'utilisation du sac à poussière Longlife peut entraîner une accumulation d'électricité statique. Si possible, utilisez toujours un tuyau d'aspiration antistatique (AS) avec l'outil électroportatif.** Une simple décharge électrique peut vous faire peur un court instant et vous déconcentrer, et risque ainsi de provoquer un accident.
- Utilisez l'adaptateur secteur uniquement avec cet appareil.
- Utilisez l'adaptateur secteur uniquement avec un câble plug-it d'origine Festool.
- **Pour faire fonctionner l'outil électroportatif sans fil, servez-vous uniquement des batteries prévues à cette fin et n'utilisez jamais de blocs d'alimentation. N'utilisez pas de chargeurs d'autres fabricants pour recharger les batteries.** L'utilisation d'accessoires autres que ceux prévus par le fabricant peut provoquer une décharge électrique et/ou des accidents graves.

2.2 Valeurs d'émission

Niveau de pression acoustique L_{PA} , niveau de puissance acoustique L_{WA} et incertitude K déterminés selon EN 62841 :

	L_{PA} [dB(A)]	L_{WA} [dB(A)]	K [dB]
DTSC 400 Li	68	79	3
RTSC 400 Li	68	79	3



ATTENTION

Les émissions sonores pendant l'utilisation de l'outil électroportatif peuvent entraîner des lésions auditives.

- Utilisez une protection auditive.

Valeur d'émission vibratoire a_h (somme vectorielle tridirectionnelle) et incertitude K déterminées conformément à EN 62841 :

	DTSC 400 Li	RTSC 400 Li
a_h	<2,5 m/s ²	3 m/s ²
K	2 m/s ²	2 m/s ²

Les valeurs d'émission indiquées (vibrations, bruit)

- sont fournies à des fins de comparaison avec d'autres appareils,
- permettent également une estimation provisoire des nuisances sonores et vibratoires lors de l'utilisation,
- sont représentatives des principales applications de l'outil électroportatif.



ATTENTION

Les valeurs d'émissions peuvent diverger des valeurs indiquées. Ceci dépend de l'utilisation de l'outil et du type de pièce à travailler.

- Évaluer les nuisances sonores réelles sur tout le cycle de fonctionnement.
- Déterminer ensuite des mesures de sécurité adaptées aux nuisances sonores réelles afin de protéger l'utilisateur.

3 Utilisation en conformité avec les instructions

Les ponceuses sont prévues pour le ponçage des matériaux suivants : bois, matières plastiques, matériaux composites, peintures / vernis, enduits et matériaux similaires. L'usinage du métal et de l'amiante est formellement interdit. Afin de garantir la sécurité électrique, l'outil ne doit pas être mouillé ou utilisé en environnement humide. Cet outil doit être exclusivement utilisé pour le ponçage à sec.



L'utilisateur est responsable des dommages provoqués par une utilisation non conforme.

4 Caractéristiques techniques

Ponceuse vi-brante sans fil	DTSC 400Li	RTSC 400Li
Tension	18 - 20 V	18 - 20 V
Vitesse (à vide)	6000 - 10000 ^{tr/min}	6000 - 10000 ^{tr/min}
Course de ponçage	2,0 mm	2,0 mm
Patin de ponçage	100 x 150 mm	80 x 130 mm
Poids (sans batterie, avec patin de ponçage)	1,0 kg	1,0 kg

5 Composants de l'appareil

- [1-1] Interrupteur de marche/arrêt
- [1-2] Bloc batteries
- [1-3] Affichage de la capacité
- [1-4] Raccord d'aspiration
- [1-5] Régulation de la vitesse
- [1-6] Patin de ponçage
- [1-7] Capot protecteur
- [1-8] Poignées isolées
- [1-9] Adaptateur secteur avec connexion plug-it*
- [1-10] Câble plug-it*
- [1-11] Sac poussière Longlife

* non inclus dans la livraison standard de toutes les variantes

Les illustrations indiquées se trouvent en début de notice d'utilisation.

6 Mise en service

6.1 Marche/Arrêt

L'interrupteur [1-1] fait office d'interrupteur marche/arrêt (I = MARCHE, 0 = ARRÊT).

- ⓘ Si la batterie est vide, qu'une panne de courant se produit ou que la prise secteur est débranchée, mettre immédiatement l'interrupteur marche/arrêt en position d'arrêt. Ceci permet d'éviter tout redémarrage intempestif.

7 Batterie

Vérifiez la propreté du logement avant d'insérer la batterie. En présence de saletés dans le logement de batterie, il risque d'y avoir un mauvais contact électrique et les contacts risquent d'être endommagés.

Un mauvais contact électrique peut provoquer la surchauffe et la détérioration de l'outil électroportatif.

[2B] Retirer la batterie.

[2A]  Insérer la batterie - jusqu'à son enclenchement.

- ⓘ Vous trouverez des informations supplémentaires sur le chargeur et la batterie à indicateur de charge dans les notices d'utilisation de ces deux éléments.

7.1 Adaptateur secteur



AVERTISSEMENT

Tension ou fréquence non admissible !

Risque d'accident

- ▶ La tension et la fréquence d'alimentation électrique doivent être conformes aux indications de la plaque signalétique.
- ▶ En Amérique du nord, utilisez uniquement les outils Festool fonctionnant sous une tension de 120 V/60 Hz.

L'adaptateur secteur (en partie accessoires) permet d'utiliser la ponceuse sans fil comme ponceuse filaire de façon à bénéficier d'une double alimentation (sans fil et filaire). L'utilisation de la commande marche/arrêt automatique de l'aspirateur est possible en liaison avec l'adaptateur secteur.

- ⓘ Si l'outil électroportatif est utilisé avec la batterie avec un aspirateur, la durée de la batterie diminue. La baisse de la puissance d'aspiration diminue cet effet.
- ▶ Insérer l'adaptateur secteur **[3A]**
- ▶ Relier l'adaptateur secteur avec le câble plug-it **[3B]**
- ▶ Débrancher l'adaptateur secteur **[3C]**
- ▶ Débrancher l'adaptateur secteur du câble plug-it **[3D]**

**ATTENTION**

Échauffement du raccord plug it si le raccord à baïonnette n'est pas complètement verrouillé

Risque de brûlures

- ▶ Avant de mettre en marche l'outil électroportatif, assurez-vous que le raccord à baïonnette sur le câble de raccordement secteur est complètement fermé et verrouillé.

8 Réglages**AVERTISSEMENT****Risque de blessures**

- ▶ Avant tous travaux sur l'outil électroportatif, retirer la batterie ou l'adaptateur secteur de l'outil électroportatif !

8.1 Système électronique**Démarrage progressif**

Le démarrage progressif à régulation électronique assure un démarrage sans à-coups de l'outil électroportatif.

Fusible thermique

Pour éviter une surchauffe du moteur, la puissance absorbée est limitée si la température du moteur est trop élevée (par ex. si la pression pendant le fonctionnement est trop élevée). Si la température continue d'augmenter, l'outil électroportatif s'arrête complètement. La remise en marche n'est possible qu'après refroidissement du moteur.

Vitesse de rotation constante

La vitesse sélectionnée est maintenue constante de manière électronique. La vitesse de ponçage reste homogène lorsque l'outil est utilisé de façon conforme (pression appropriée).

Réglage de la vitesse

La molette **[1-5]** permet de régler la vitesse de rotation entre 6000 et 10000 tr/min.

Pour les travaux de ponçage, nous recommandons de régler la molette comme suit **[1-5]**:

Travaux de ponçage	Position de la molette
- Ponçage avec abrasion élevée	5 -
- Ponçage d'anciennes peintures	6
- Ponçage de bois et de contreplaqué avant peinture	
- Ponçage intermédiaire de peintures (surfaces planes)	
- Ponçage de sous-couches fines	4 -
- Ponçage de bois à l'aide du non-tissé de ponçage	5
- Réalisation de chants sur des pièces en bois	
- Lissage de surfaces en bois à enduit	
- Ponçage de chants en bois massif et en contreplaqué	3 -
- Ponçage dans la rainure de fenêtres et de portes	4
- Ponçage intermédiaire du vernis de chants	
- Ponçage de fenêtres en bois naturel à l'aide du non-tissé de ponçage	
- Lissage de la surface en bois avant le décapage à l'aide du non-tissé de ponçage	
- Ponçage ou enlèvement de la pâte de chaux superflue à l'aide du non-tissé de ponçage	
- Ponçage intermédiaire de vernis de surfaces décapées	2 -
- Nettoyage de rainures de fenêtres en bois à l'aide du non-tissé de ponçage	3
- Ponçage de chants décapés	1 -
- Ponçage de matières synthétiques thermoplastiques	2

8.2 Changement de patin de ponçage [4A]

Pour obtenir un résultat exceptionnel, utiliser uniquement les accessoires et consommables d'origine. En cas de non-utilisation des accessoires et consommables d'origine, les dommages qui pourraient s'ensuivre ne sont pas couverts par la garantie.

Dès que le revêtement StickFix du patin de ponçage est usé, remplacer l'ensemble du patin de ponçage :

- 1 Desserrer quatre vis.
- 2 Tirer le patin de ponçage vers le bas.
- 3 Monter un nouveau patin de ponçage.
- 4 Serrer avec quatre vis à la main (2,5 Nm).

8.3 Fixation des accessoires de ponçage avec StickFix [4B]

Le plateau de ponçage StickFix permet de fixer des abrasifs et des feutres StickFix adaptés de manière simple et rapide.

- ▶ Appuyer l'accessoire de ponçage autocollant sur le patin de ponçage.

8.4 Aspiration



AVERTISSEMENT

Risques pour la santé dus aux poussières

- ▶ Les poussières peuvent être dangereuses pour la santé. Pour cette raison, ne travaillez jamais sans aspiration.
- ▶ Respectez toujours les prescriptions nationales en vigueur lors de l'aspiration de poussières dangereuses pour la santé.

Aspiration intégrée avec sac poussière Longlife

Les ponceuses sont équipées de série d'une aspiration intégrée. La poussière de ponçage est aspirée à travers les orifices d'aspiration du patin de ponçage et recueillie dans le sac poussière.

Montage du sac poussière [5]

- 1 Raccorder le sac poussière à la machine jusqu'à enclenchement.



Quand la puissance d'aspiration diminue, vider le sac poussière.

- 1 Appuyer sur les dispositifs d'actionnement du sac poussière.
- 2 Tirer le sac poussière vers l'arrière.
- 3 Ouvrir le clapet du sac poussière.
- 4 Vider le sac poussière et éliminer les déchets.

Aspiration avec un aspirateur Festool

Pour éviter de devoir vider fréquemment le sac à poussière lors d'une utilisation prolongée de l'outil électroportatif, il est possible de relier un aspirateur Festool au raccord d'aspiration [1-4] avec un tuyau d'aspiration de diamètre 27 mm.

- ① Le démarrage automatique permet de déclencher automatiquement l'aspirateur à la mise en marche de la ponceuse. Le démarrage automatique fonctionne uniquement en combinaison avec l'adaptateur secteur ou après connexion à une batterie Bluetooth®.

- ① Lorsque l'outil électroportatif est utilisé sur batterie avec un aspirateur, l'autonomie de la batterie diminue. Une réduction de la puissance d'aspiration permet de diminuer cet effet.

- ① À une puissance d'aspiration élevée, il peut être plus difficile de déplacer l'outil électroportatif. Une réduction de la puissance d'aspiration permet de diminuer cet effet.

Recommandation : utiliser un tuyau d'aspiration antistatique ! La fonction antistatique empêche la charge d'électricité statique.

8.5 Capot protecteur[6]

La protection pour chants [1-7] empêche que la circonférence du patin de ponçage ne touche une surface (par ex. lors du ponçage le long d'un mur ou d'une fenêtre) et ne provoque un rebond de l'outil, voire des dommages.

- 1 Insérer la protection des bords dans la rainure de la machine.
- 2 Enclencher les deux extrémités de la protection des bords à droite et à gauche.
- 3 Desserrer les deux extrémités de la protection des bords.
- 4 Enlever la protection des bords par l'avant.

9 Travail avec la machine



AVERTISSEMENT

Risques de blessures

- ▶ Fixer la pièce à usiner de manière à ce qu'elle ne puisse pas bouger pendant le traitement.

Observez les consignes suivantes :

- Ne surchargez pas l'outil : n'exercez pas de pression trop importante ! Pour obtenir des résultats optimaux, il convient d'exercer une pression modérée. Les performances de ponçage et la qualité du ponçage dépendent essentiellement du choix de l'abrasif.
- Le fait d'intervenir dans les angles et sur les chants sollicite ponctuellement la pointe et produit un fort dégagement de chaleur. Vous devez donc exercer moins de pression.
- Maintenir la machine avec une main à la poignée [1-8] afin de garantir un guidage sûr.

9.1 Signaux d'avertissement

La machine s'éteint et émet 1 bip sonore :

- ▶ Désactiver la machine.
- ☑ La batterie est déchargée.
- ▶ Remplacer la batterie.

La machine s'éteint et n'émet pas de bip sonore :

Il y a eu surchauffe ou surcharge de l'outil.

- ▶ Désactiver la machine pendant 30 secondes.
- ▶ Réduire la charge sur l'outil.
- ☑ Si la vitesse de rotation de la machine n'est pas atteinte ensuite, faire refroidir la machine.

10 Entretien et maintenance



AVERTISSEMENT

Risques de blessures, choc électrique

- ▶ Avant tous travaux de maintenance et d'entretien, toujours retirer la batterie ou l'adaptateur secteur de l'outil électroportatif !
- ▶ Tous les travaux de maintenance et de réparation nécessitant une ouverture du carter moteur doivent uniquement être effectués par un atelier de service après-vente agréé.

Les opérations de service après-vente et les réparations doivent uniquement être effectuées par le fabricant ou des ateliers agréés. Utiliser uniquement des **pièces détachées d'origine Festool**.

Informations complémentaires :

www.festool.fr/services

- Pour assurer la circulation de l'air, il est impératif que les ouïes de ventilation du carter moteur soient maintenues dégagées et propres.
- En cas de pertes de puissance ou de vibrations accrues, purgez et nettoyez les ouvertures de circulation d'air de refroidissement.
- Veiller à ce que les contacts de branchement sur l'outil électroportatif et la batterie soient toujours propres.

11 Accessoires

Utilisez uniquement des patins de ponçage d'origine de Festool. L'utilisation de patins de ponçage de moindre qualité peut provoquer un balourd considérable, entraînant une dégrada-

tion de la qualité du résultat ainsi que l'usure de l'outil.

Vous trouverez les références des accessoires et des outils sur www.festool.fr.

12 Environnement



Ne pas jeter l'appareil avec les ordures ménagères !

Veiller à un recyclage écologique des appareils, accessoires et emballages. Respecter les règlements nationaux en vigueur.

Avant l'élimination, il est nécessaire de sortir de l'appareil usagé (s'ils existent) les piles et accumulateurs usagés déchargés qui ne sont pas enfermés dans l'appareil ainsi que les ampoules pouvant être retirées sans être détruites. Il est ainsi possible d'assurer correctement le recyclage des piles usagées et des batteries.

Selon la directive européenne relative aux appareils électriques et électroniques usagés et sa transposition en droit national, les outils électroportatifs usagés doivent être collectés à part et recyclés de manière écologique.

Vous trouverez sur www.festool.fr/recycling des informations sur les points de collecte pour une élimination correcte.

Informations à propos de REACH :

www.festool.fr/reach



13 Remarques générales

13.1 Informations relatives à la protection des données

L'outil électroportatif contient une puce permettant l'enregistrement automatique des données d'outil et de fonctionnement. Les données enregistrées ne contiennent aucune référence directe aux personnes.

Les données peuvent être lues sans contact à l'aide d'appareils spéciaux. Elles sont utilisées par Festool uniquement pour le diagnostic d'erreurs, la gestion des réparations et de la garantie, ainsi que pour l'amélioration de la qualité et/ou le perfectionnement de l'outil électroportatif. Toute utilisation des données dépassant ce cadre – sans l'accord exprès du client – est exclue.

13.2 Bluetooth®

La marque verbale Bluetooth® et les logos sont des marques déposées de Bluetooth SIG, Inc. et sont utilisés sous licence par TTS Tooltechnic Systems AG & Co. KG et donc par Festool GmbH.

Índice de contenidos

1	Símbolos.....	28
2	Indicaciones de seguridad.....	28
3	Uso conforme a lo previsto.....	29
4	Datos técnicos.....	29
5	Componentes.....	30
6	Puesta en servicio.....	30
7	Batería.....	30
8	Ajustes.....	31
9	Trabajo con la máquina.....	32
10	Mantenimiento y cuidado.....	33
11	Accesorios.....	33
12	Medio ambiente.....	33
13	Observaciones generales.....	33

1 Símbolos



Aviso de peligro general



Peligro de electrocución



Leer el manual de instrucciones y las indicaciones de seguridad.



Utilizar protección para los oídos.



Utilizar protección respiratoria.



Utilizar gafas de protección.



Conexión del cable de conexión a la red eléctrica



Desconexión del cable de conexión a red



Extraer la batería.



Insertar la batería.



No depositar en la basura doméstica.



Clase de protección II



Marcado CE de conformidad



La herramienta cuenta con un chip para el almacenamiento de datos. Ver apartado [13.1](#)



Consejo, indicación

► Guía de procedimiento

2 Indicaciones de seguridad

2.1 Indicaciones de seguridad generales para herramientas eléctricas



ADVERTENCIA! Leer todas las indicaciones de seguridad y instrucciones. Si no se cumplen debidamente las indicaciones de seguridad y las instrucciones, pueden producirse descargas eléctricas, quemaduras o lesiones graves.

Guardar todas las indicaciones de seguridad e instrucciones para que sirvan de futura referencia.

Tenga en cuenta el manual de instrucciones del cargador y de la batería.

Indicaciones de seguridad específicas

- **Al trabajar puede generarse polvo perjudicial/tóxico (p. ej., de pintura de plomo y de algunos tipos de madera).** El contacto o la inhalación de este polvo pueden suponer una amenaza para la persona que realiza el trabajo o para aquellas que se encuentren cerca. Observe las normativas de seguridad vigentes en su país. Conecte la herramienta eléctrica a un equipo de aspiración apropiado.



- **Deben utilizarse los equipos de protección individual adecuados:** Protección de oídos y gafas de protección.

- Para proteger su salud, utilice la protección respiratoria adecuada. En espacios cerrados procure una ventilación suficiente y conecte un sistema móvil de aspiración.

- **Limpiar los medios de trabajo impregnados en aceite, como p. ej., almohadillas de lijado o fieltros de pulido, con agua y dejarlos secar.** Los medios de trabajo empapados en aceite pueden inflamarse.

- **¡Atención: peligro de incendio! Evitar un sobrecalentamiento del material de lijado y de la lijadora. Vaciar siempre el contenedor para polvo antes de las pausas en el trabajo.** En condiciones desfavorables, el polvo resultante del lijado acumulado en la bolsa filtrante o en el filtro del sistema móvil de aspiración puede inflamarse, p. ej., si se proyectan chispas al lijar. Se puede producir una situación especialmente peligrosa si el polvo resultante del lijado se

mezcla con restos de pintura o poliuretano, o bien con otras sustancias químicas, y el material de lijado está caliente después de un trabajo prolongado.

- **Tras una caída, compruebe si se han dañado la herramienta eléctrica o la zapata. Desmonte la zapata para realizar una comprobación exacta. Solicite que le reparen las piezas deterioradas antes de usar la herramienta.** La rotura de la zapata y los daños en la herramienta pueden provocar lesiones e incertidumbre al utilizar la máquina.
- **El uso de la bolsa de polvo Longlife puede provocar posibles cargas eléctricas. Utilizar siempre que sea posible un tubo flexible de aspiración antiestático (AS) con la herramienta eléctrica.** Una descarga eléctrica leve puede causar momentáneamente un susto y perturbar la atención, lo cual puede desembocar en un accidente.
- Utilice el adaptador de red exclusivamente con esta máquina.
- Utilice el adaptador de red exclusivamente con un cable plug it original de Festool.
- **Utilizar únicamente las baterías indicadas y nunca una fuente de alimentación con la herramienta eléctrica a batería. No utilizar cargadores de otro fabricante para cargar la batería.** El uso de accesorios no previstos por el fabricante puede provocar una descarga eléctrica o accidentes graves.

2.2 Emisiones

Nivel de intensidad sonora L_{PA} , nivel de potencia sonora L_{WA} e inseguridad K calculadas según EN 62841:

	L_{PA} [dB(A)]	L_{WA} [dB(A)]	K [dB]
DTSC 400 Li	68	79	3
RTSC 400 Li	68	79	3



ATENCIÓN

Las emisiones de ruido al trabajar con la herramienta eléctrica pueden causar lesiones auditivas.

- Utilizar protección de oídos.

Valor de emisión de vibraciones en a_h (suma vectorial de tres direcciones) e incertidumbre K determinada según EN 62841:

	DTSC 400 Li	RTSC 400 Li
a_h	<2,5 m/s ²	3 m/s ²
K	2 m/s ²	2 m/s ²

Las emisiones especificadas (vibración, ruido)

- sirven para comparar máquinas,
- son adecuadas para una evaluación provisional de los valores de vibración y ruido en funcionamiento
- y representan las aplicaciones principales de la herramienta eléctrica.



ATENCIÓN

Los valores de emisión pueden diferir de los valores indicados. Esto depende del uso que se le dé a la herramienta y del tipo de pieza de trabajo procesado.

- Debe valorarse el nivel de carga real a lo largo de todo el ciclo de funcionamiento.
- Dependiendo de la carga real, deberán determinarse medidas de seguridad adecuadas para proteger al usuario.

3 Uso conforme a lo previsto

Conforme a las especificaciones, las lijadoras están diseñadas para lijar madera, plástico, materiales compuestos, pintura/barniz, emplaste y materiales similares. Se prohíbe su uso para mecanizar metales y materiales que contengan amianto.

Por motivos de seguridad eléctrica, no está permitido mojar la máquina ni utilizarla en entornos húmedos. La máquina se debe utilizar exclusivamente para el lijado en seco.



El usuario será responsable de cualquier utilización indebida.

4 Datos técnicos

Lijadora orbital de batería	DTSC 400Li	RTSC 400Li
Tensión	18-20 V	18-20 V
Número de revoluciones (marcha en vacío)	6000 - 10000 r. p. m.	6000 - 10000 r. p. m.
Órbita	2,0 mm	2,0 mm
Zapata	100 x 150 mm	80 x 130 mm
Peso (sin batería, con zapata)	1,0 kg	1,0 kg

5 Componentes

- [1-1]** Interruptor de conexión y desconexión
- [1-2]** Batería
- [1-3]** Indicación de capacidad
- [1-4]** Racor de aspiración
- [1-5]** Regulación del número de revoluciones
- [1-6]** Zapata
- [1-7]** Protección de cantos (Protector)
- [1-8]** Empuñadura (superficies de agarre con aislamiento)
- [1-9]** Adaptador de red con conexión plug it*
- [1-10]** Cable plug it*
- [1-11]** Saco para polvo Longlife

* no para todas las variantes de la dotación de suministro

Las figuras indicadas se encuentran al principio del manual de instrucciones.

6 Puesta en servicio

6.1 Conexión y desconexión

El interruptor **[1-1]** sirve como interruptor de conexión y desconexión (I = CONECTADO, 0 = DESCONECTADO).

-  Si la batería está vacía, en caso de corte de corriente o al retirar el enchufe, situar de inmediato el interruptor de conexión en la posición de desconexión. Esto impide que la máquina se pueda poner de nuevo en marcha de manera descontrolada.

7 Batería

Antes de colocar la batería, comprobar que la conexión de la batería esté limpia. La suciedad en la conexión de la batería puede impedir el contacto correcto y dañar los contactos.

El contacto defectuoso puede ocasionar el sobrecalentamiento y daños en la herramienta.

- [2B]** Extraer la batería.
- [2A]**  Colocar la batería, hasta que encaje.

-  Hallará más información sobre el cargador y la batería con indicación de la capacidad en el manual de instrucciones del cargador y de la batería.

7.1 Adaptador de red



ADVERTENCIA

Tensión o frecuencia no permitida

Peligro de caída

- ▶ La tensión de red y la frecuencia de la red eléctrica deben coincidir con los datos que figuran en la placa de tipo.
- ▶ En Norteamérica sólo las máquinas Festool pueden utilizarse con una tensión de 120 V/60 Hz

El adaptador de red (accesorio parcial) permite utilizar la lijadora de batería como lijadora de conexión a la red, de modo que el suministro de corriente está garantizado de manera variable. El sistema automático de conexión y desconexión del aspirador se puede usar en combinación con el adaptador de red.

-  En los aspiradores antiguos, el sistema automático de conexión y desconexión para reducir el consumo de potencia solo se activa si es necesario por la carga y no por la marcha en vací

- ▶ Insertar el adaptador de red **[3A]**
- ▶ Conectar el adaptador de red con el cable plug it **[3B]**
- ▶ Soltar el adaptador de red **[3C]**
- ▶ Retirar el adaptador de red del cable plug it **[3D]**



ATENCIÓN

Calentamiento de la conexión plug it porque el cierre de bayoneta no está completamente bloqueado

Peligro de quemaduras

- ▶ Antes de conectar la herramienta eléctrica, asegurarse de que el cierre de bayoneta del cable de conexión a la red eléctrica esté completamente cerrado y bloqueado.

8 Ajustes



ADVERTENCIA

Peligro de lesiones

- Antes de llevar a cabo cualquier trabajo en la herramienta eléctrica, retirar de esta la batería o el adaptador de red.

8.1 Sistema electrónico

Arranque suave

El arranque suave regulado electrónicamente garantiza un arranque sin sacudidas de la herramienta eléctrica.

Protector contra sobretensión

Para evitar un sobrecalentamiento del motor, el consumo de potencia se limita cuando la temperatura del motor es demasiado alta (p. ej., cuando la presión es demasiado alta durante el trabajo). En caso de que la temperatura siga aumentando, la herramienta eléctrica se desconecta. Solo puede volverse a conectar una vez enfriado el motor.

Número de revoluciones constante

El número preseleccionado de revoluciones del motor se mantiene constante gracias a un sistema electrónico. De esta manera se alcanza una velocidad de lijado constante si la herramienta se utiliza conforme a las especificaciones (fuerza de aplicación adecuada).

Regular el número de revoluciones

Con la rueda de ajuste **[1-5]** se puede variar el número de revoluciones entre 6000 r. p. m. y 10000 r. p. m.

Para los trabajos de lijado recomendamos situar la rueda de ajuste **[1-5]** en las posiciones siguientes:

Trabajos de lijado	Nivel de la rueda de ajuste
<ul style="list-style-type: none"> – Lijado con la máxima abrasión – Lijado de pinturas antiguas – Lijado de madera y enchapado antes del barnizado – Lijado intermedio de barniz en superficies 	5-6
<ul style="list-style-type: none"> – Lijado de aplicaciones finas de masilla tapaporos – Lijado de madera con vellón de lijar – Achaflanado en piezas de madera – Alisado de superficies de madera imprimadas 	4-5

Trabajos de lijado	Nivel de la rueda de ajuste
<ul style="list-style-type: none"> – Lijado de cantos de madera maciza y enchapada – Lijado en el renvalso de ventanas y puertas – Lijado intermedio de barniz en cantos – Rectificado de ventanas de madera natural con vellón de lijar – Alisado de superficies de madera con vellón de lijar antes del barnizado – Eliminación o despegado de cal en pasta sobrante con vellón de lijar 	3-4
<ul style="list-style-type: none"> – Lijado intermedio de barniz en superficies barnizadas – Limpieza de renvalso de ventanas de madera natural con vellón de lijar 	2-3
<ul style="list-style-type: none"> – Lijado de cantos barnizados – Lijado de plásticos termoplásticos 	1-2

8.2 Cambiar la zapata [4A]



Solo se conseguirá un resultado óptimo si se utilizan los accesorios y material de consumo originales. Si no se instalan accesorios o material de consumo originales, se extinguirá el derecho a la garantía.

Cuando la capa StickFix de la zapata esté desgastada, puede sustituirse la zapata entera:

- 1 Aflojar los cuatro tornillos.
- 2 Extraer la zapata hacia abajo.
- 3 Colocar la zapata nueva.
- 4 Fijar la zapata apretando manualmente los cuatro tornillos (2,5 Nm).

8.3 Fijar los accesorios de lijado con StickFix [4B]

Los abrasivos StickFix y los vellones de lijar StickFix adecuados se pueden fijar de forma rápida y sencilla en la zapata StickFix.

- Presionar el accesorio de lijado autoadhesivo sobre la zapata.

8.4 Aspiración



ADVERTENCIA

Consecuencias perjudiciales para la salud a causa del polvo

- ▶ El polvo puede ser perjudicial para la salud. Por este motivo, no trabaje nunca sin aspiración.
- ▶ Durante la aspiración de polvo perjudicial para la salud, respete siempre las normativas nacionales.

Autoaspiración con el saco para polvo Longlife

Las lijadoras vienen equipadas de serie con un sistema de autoaspiración. El polvo de lijado se aspira a través de las aberturas de aspiración de la zapata y se recogen en el saco para polvo.

Montaje del saco para polvo [5]

- ① Conectar el saco para polvo hasta que se enclave en la máquina.



Vaciar el saco para polvo cuando disminuya el rendimiento de aspiración.

- ① Comprimir los elementos de accionamiento del saco para polvo.
- ② Extraer el saco para polvo hacia atrás.
- ③ Abrir la tapa del saco para polvo.
- ④ Vaciar el saco para polvo y eliminar los residuos.

Aspiración con el sistema móvil de aspiración Festool

Para evitar tener que vaciar con frecuencia el saco para polvo en trabajos prolongados con la herramienta eléctrica, en los racores de aspiración [1-4] puede conectarse un sistema móvil de aspiración Festool con un diámetro de tubo flexible de 27 mm .

- ① El sistema automático de arranque conecta el sistema móvil de aspiración de manera automática cuando se conecta la lijadora. El sistema automático de arranque solo funciona junto con el adaptador de red o emparejándolo con una batería **Bluetooth®**.
- ① Si se utiliza la herramienta eléctrica en el modo de batería con un sistema móvil de aspiración, su tiempo de funcionamiento se reduce. Al disminuir el rendimiento de aspiración se reduce también ese efecto.

- ① Un alto rendimiento de aspiración puede afectar negativamente al comportamiento de guiado de la herramienta eléctrica. Al disminuir el rendimiento de aspiración se reduce también ese efecto.

Recomendación: utilizar tubos flexibles de aspiración antiestáticos, pues reducen la carga electrostática.

8.5 Protección de cantos (Protector) [6]

La protección de cantos [1-7] evita que el perímetro de la zapata toque la superficie (p. ej. al lijar una pared o una ventana) y de que se produzca un contragolpe de la máquina o se produzcan daños.

- ① Introducir la protección de cantos en la ranura de la máquina.
- ② Enclavar los dos extremos de la protección de cantos a derecha e izquierda.
- ③ Soltar ambos extremos de la protección de cantos.
- ④ Retirar la protección de cantos hacia delante.

9 Trabajo con la máquina



ADVERTENCIA

Peligro de lesiones

- ▶ Fije la pieza de trabajo siempre de forma que no se pueda mover cuando se trabaje con ella.

Tenga en cuenta las siguientes advertencias:

- ¡No sobrecargue la máquina aplicando demasiada presión! Los mejores resultados de lijado se consiguen aplicando una presión moderada. La calidad y el rendimiento de lijado dependen fundamentalmente de la elección del abrasivo adecuado.
- El trabajo en esquinas y cantos conlleva un esfuerzo localizado en la punta y una gran generación de calor. Por ello, trabaje ejerciendo poca presión.
- Para guiar la máquina con seguridad, sujétela con una mano en la empuñadura [1-8].

9.1 Señales de advertencia

La máquina se desconecta y emite un sonido:

- ▶ Desconectar la máquina.
- ☑ La batería está descargada.
- ▶ Cambiar la batería.

La máquina se desconecta y no emite sonidos:

La máquina se ha sobrecalentado o presenta sobrecarga.

- ▶ Desconectar la máquina durante 30 segundos.
- ▶ Cargue menos la máquina.
- ☑ Si después no se alcanza el número de revoluciones de la máquina, dejarla enfriar.

10 Mantenimiento y cuidado**ADVERTENCIA****Peligro de lesiones y electrocución**

- ▶ Antes de llevar a cabo cualquier trabajo de mantenimiento o de cuidados, retirar siempre de la herramienta eléctrica la batería o el adaptador de red.
- ▶ Todos los trabajos de mantenimiento y reparación que requieran abrir la carcasa del motor deben ser llevados a cabo exclusivamente por un taller de atención al cliente debidamente autorizado.

El Servicio de Atención al Cliente y de reparaciones solo está disponible a través del fabricante o de los talleres de reparación. Utilice exclusivamente **piezas de repuesto originales de Festool**.

Más información: www.festool.es/servicio

- A fin de garantizar una correcta circulación del aire, las aberturas para el aire de refrigeración dispuestas en la carcasa del motor deben mantenerse libres y limpias.
- Si se observa una disminución del rendimiento o un aumento de las vibraciones, soplar y limpiar las aberturas para el aire de refrigeración.
- Mantener siempre limpios los puntos de conexión de la herramienta eléctrica y la batería.

11 Accesorios

Utilice solo zapatas originales de Festool. El uso de zapatas de baja calidad puede originar considerables desequilibrios que reducen la calidad de los resultados de trabajo y aumentan el desgaste de la máquina.

Encontrará los números de pedido relativos a los accesorios y las herramientas en www.festool.es.

12 Medio ambiente**No desechar con la basura doméstica.**

Reciclar las herramientas, los accesorios y los embalajes de forma respetuosa con el medio ambiente. Respetar las disposiciones nacionales vigentes.

Antes de su eliminación, las pilas gastadas y baterías antiguas —si existen— que no vayan dentro de la herramienta de forma fija, así como bombillas o luces que se puedan sacar de la herramienta usada sin romperse deberán separarse de esta. Así las pilas y baterías gastadas se pueden desechar también en un punto de reciclaje adecuado.

De acuerdo con la Directiva europea sobre residuos de aparatos eléctricos y electrónicos y su transposición a la legislación nacional, las herramientas eléctricas usadas deben recogerse por separado y reciclarse de forma respetuosa con el medio ambiente.

Puede ver información sobre los puntos de recogida para una correcta eliminación de residuos en www.festool.es/recycling.

Información sobre REACH: www.festool.es/reach

13 Observaciones generales**13.1 Información relativa a la protección de datos**

La herramienta eléctrica contiene un chip que almacena automáticamente los datos de servicio y de la máquina. Los datos guardados no pueden estar directamente relacionados con ninguna persona.

Los datos pueden leerse sin contacto con dispositivos especiales, y Festool los utiliza exclusivamente para el diagnóstico de fallos, la gestión de las reparaciones y de la garantía, así como para la mejora de la calidad o el perfeccionamiento de la herramienta eléctrica. Los datos no se utilizan para otros fines sin el consentimiento expreso del cliente.





13.2 Bluetooth®

La marca denominativa Bluetooth® y los logotipos son marcas registradas de Bluetooth SIG, Inc. Por lo tanto, todo uso que TTS Tooltechnic Systems AG & Co. KG y, por consiguiente, también Festool, hagan de dicha marca está sujeto a un contrato de licencia.

Sommario

1	Simboli.....	34
2	Avvertenze per la sicurezza.....	34
3	Utilizzo conforme.....	35
4	Dati tecnici.....	35
5	Elementi dell'utensile.....	36
6	Messa in funzione.....	36
7	Batteria.....	36
8	Impostazioni.....	37
9	Lavorazione con la macchina.....	38
10	Cura e manutenzione.....	39
11	Accessori.....	39
12	Ambiente.....	39
13	Indicazioni generali.....	39

1 Simboli

-  Avvertenza di pericolo generico
-  Avvertenza sulle scariche elettriche
-  Leggere le istruzioni per l'uso e le avvertenze di sicurezza.
-  Indossare dispositivi di protezione dell'udito.
-  Indossare dispositivi di protezione delle vie respiratorie.
-  Indossare occhiali protettivi.
-  Collegamento del cavo di alimentazione
-  Rimozione del cavo di alimentazione
-  Prelevare la batteria.
-  Introdurre la batteria.
-  Non smaltire tra i rifiuti domestici.
-  Classe di protezione II
-  Marcatura CE di conformità
-  Il dispositivo contiene un chip per il salvataggio dei dati. vedi capitolo 13.1
-  Consiglio, avvertenza
-  Istruzioni per l'uso

2 Avvertenze per la sicurezza

2.1 Avvertenze di sicurezza generali per elettroutensili

 **AVVERTENZA! Leggere tutte le avvertenze per la sicurezza e le indicazioni.** Eventuali errori nell'osservanza delle avvertenze di sicurezza e delle istruzioni d'uso possono provocare scosse elettriche, incendi e/o gravi lesioni.

Conservare tutte le avvertenze di sicurezza e le istruzioni d'uso per riferimenti futuri.

Osservare il manuale di istruzioni del carica-batterie e della batteria.

Avvertenze di sicurezza specifiche della macchina

- **Durante la lavorazione vengono prodotte polveri dannose/tossiche (ad es. pitture contenenti piombo e alcuni tipi di legno).** Il contatto con tali polveri, o l'inalazione delle stesse, può costituire un pericolo per l'operatore o per chi si trovi nelle vicinanze. Attenersi alle prescrizioni di sicurezza in vigore nel proprio Paese. Collegare l'elettroutensile ad un dispositivo di aspirazione idoneo.



- **Indossare adeguati equipaggiamenti di protezione individuale:** Protezioni acustiche ed occhiali protettivi.
- Indossare una protezione respiratoria adeguata per proteggere la propria salute. Nei locali chiusi assicurare un'areazione sufficiente e collegare un'unità mobile di aspirazione.
- **Pulire con acqua gli strumenti di lavoro impregnati di olio, come ad esempio pad abrasivo o feltro per lucidare, e lasciarli asciugare distesi.** Gli strumenti di lavoro impregnati di olio possono incendiarsi da soli.
- **Attenzione, pericolo d'incendio! Impedire un surriscaldamento del materiale da levigare e della levigatrice. Svuotare sempre il serbatoio della polvere prima di effettuare delle pause di lavoro.** La polvere di levigatura nel sacchetto filtro ovvero il filtro dell'unità mobile di aspirazione in condizioni sfavorevoli, come scintille sprigionate, può incendiarsi da solo durante la levigatura. Sussiste un particolare pericolo se la polvere di levigatura viene miscelata

con residui di vernice e di poliuretano o altre sostanze chimiche, e il materiale da levigare dopo una lunga lavorazione è caldo.

- **Dopo un'eventuale caduta, verificare che utensile e piastra di levigatura non siano danneggiati. Smontare la piastra di levigatura per ispezionarla correttamente. Fare riparare le parti danneggiate prima di riusare la macchina.** Piastre di levigatura rotte e macchine danneggiate possono provocare lesioni e compromettere la sicurezza della macchina.
- **Utilizzando il sacchetto polvere Longlife possono generarsi cariche elettrostatiche. Unitamente all'elettro utensile utilizzare sempre, quando possibile, un tubo flessibile antistatico per l'aspirazione (AS).** Una leggera scossa elettrica può comportare un attimo di spavento con conseguente calo di attenzione causando un incidente.
- Utilizzare l'adattatore di rete solo con questo apparecchio.
- Utilizzare l'adattatore di rete solo con un cavo plug it originale di Festool.
- **Per il funzionamento dell'utensile elettrico a batteria utilizzare solo le apposite batterie e nessun alimentatore. Non utilizzare caricabatterie di fornitori terzi per caricare le batterie.** L'uso di accessori non previsti dal costruttore può provocare scosse elettriche e/o gravi incidenti.

2.2 Valori di emissione

Livello di pressione acustica L_{PA} , livello di potenza sonora L_{WA} e grado d'incertezza K, rilevati secondo EN 62841:

	L_{PA} [dB(A)]	L_{WA} [dB(A)]	K [dB]
DTSC 400 Li	68	79	3
RTSC 400 Li	68	79	3



PRUDENZA

Le emissioni sonore durante il lavoro con l'elettro utensile possono causare danni all'udito.

- Utilizzare un dispositivo di protezione dell'udito.

Valore dell'emissione di vibrazioni a_h (somma vettoriale di tre direzioni) e tolleranza K rilevati secondo la norma EN 62841:

	DTSC 400 Li	RTSC 400 Li
a_h	<2,5 m/s ²	3 m/s ²
K	2 m/s ²	2 m/s ²

I valori di emissione indicati (vibrazioni, rumorosità)

- hanno valore di confronto tra le macchine,
- permettono una valutazione provvisoria del carico di rumore e di vibrazioni durante l'uso,
- rappresentano l'attrezzo elettrico nelle sue applicazioni principali.



PRUDENZA

I valori di emissione possono differire dai valori specificati. Questa differenza dipende dall'uso dell'utensile e dal tipo di pezzo da lavorare.

- Valutare il carico effettivo durante tutto il ciclo operativo.
- A seconda del carico effettivo, devono essere definite misure di sicurezza adeguate per proteggere l'operatore.

3 Utilizzo conforme

Per uso conforme si intende la levigatura di legno, plastica, materiali compositi, colori/vernici, massa di stucco e materiali simili. È vietata la lavorazione di metalli e materiali contenenti amianto.

Per motivi di sicurezza elettrica, la macchina non deve essere umida né può lavorare in un ambiente umido. La macchina può essere utilizzata soltanto per la levigatura a secco.



Il proprietario risponde dei danni in caso di uso non appropriato dell'attrezzo.

4 Dati tecnici

	DTSC 400Li	RTSC 400Li
Levigatrice orbitale a batteria	DTSC 400Li	RTSC 400Li
Voltaggio	18 - 20 V	18 - 20 V
Numero di giri (a vuoto)	6000 - 10000 min ⁻¹	6000 - 10000 min ⁻¹
Corsa di levigatura	2,0 mm	2,0 mm

Levigatrice orbitale a batteria	DTSC 400Li	RTSC 400Li
Piastra di levigatura	100 x 150 mm	80 x 130 mm
Peso (senza batteria, con piastra di levigatura)	1,0 kg	1,0 kg

5 Elementi dell'utensile

- [1-1]** Interruttore di accensione/spengimento
- [1-2]** Batteria
- [1-3]** Indicatore della capacità
- [1-4]** Bocchettone d'aspirazione
- [1-5]** Regolazione del numero di giri
- [1-6]** Piastra di levigatura
- [1-7]** Protezione degli spigoli (Protector)
- [1-8]** Impugnatura (superfici d'impugnatura isolate)
- [1-9]** Adattatore di rete con raccordo plug it*
- [1-10]** Cavo plug it*
- [1-11]** Sacchetto per la polvere longlife

* non in dotazione in tutte le varianti

Le figure indicate nel testo si trovano all'inizio delle istruzioni per l'uso.

6 Messa in funzione

6.1 Accensione/spengimento

L'interruttore **[1-1]** serve come interruttore ON/OFF (I = ON, 0 = OFF).

- (i)** Se la batteria è scarica, in caso di mancanza di corrente e se viene sfilata la spina di rete, portare subito l'interruttore ON/OFF in posizione OFF. Ciò per evitare una riaccensione incontrollata.

7 Batteria

Prima d'introdurre la batteria, verificare che la relativa interfaccia sia pulita. La presenza di contaminazioni sull'interfaccia della batteria può impedire un corretto contatto e causare danni ai contatti stessi.

Un contatto difettoso può, a sua volta, causare un surriscaldamento e danni all'utensile.

- [2B]** Prelevare la batteria.

- [2A]**  Introdurre la batteria sino a farla scattare in posizione.

- (i)** Per maggiori informazioni sul caricabatterie e sulla batteria con indicazione della capacità, consultare i manuali di istruzioni di entrambi.

7.1 Adattatore di rete



AVVERTENZA

Voltaggio o frequenza non ammesse!

Pericolo d'infortunio

- La tensione di alimentazione e la frequenza della sorgente elettrica devono coincidere con le indicazioni sulla targhetta.
- In America settentrionale è consentito esclusivamente l'impiego di macchine Festool con tensione 120 V/60 Hz.

L'adattatore di rete (accessorio su alcune versioni) consente l'utilizzo della levigatrice a batteria come levigatrice completa con cavo in modo da garantire l'alimentazione di corrente variabile. L'utilizzo dell'interruttore automatico on/off dell'unità mobile di aspirazione è possibile congiuntamente all'adattatore di rete.

- (i)** A causa del basso assorbimento elettrico, nelle unità mobili di aspirazione più vecchie, l'interruttore automatico on/off viene attivato solo sotto carico e non ancora quando a vuoto.

- Utilizzo dell'adattatore di rete **[3A]**
- Collegamento dell'adattatore di rete con cavo plug it **[3B]**
- Rimozione dell'adattatore di rete **[3C]**
- Rimuovere l'adattatore di rete dal cavo plug it **[3D]**



PRUDENZA

Surriscaldamento dell'attacco plug it in caso di attacco a baionetta non chiuso correttamente

Pericolo di incendio

- Prima di accendere la macchina, accertarsi che l'attacco a baionetta del cavo di alimentazione sia chiuso correttamente e bloccato in posizione.

8 Impostazioni



AVVERTENZA

Pericolo di lesioni

- Prima di qualsiasi lavoro sull'utensile elettrico, staccare la batteria o l'adattatore di rete dall'utensile!

8.1 Elettronica

Partenza dolce

L'avviamento graduale regolato elettronicamente assicura un avviamento senza strappi dell'utensile elettrico.

Protezione contro il surriscaldamento

Per prevenire il surriscaldamento del motore, quando la temperatura dello stesso sia eccessiva, l'assorbimento di potenza viene limitato (ad es. in caso di pressione eccessiva durante il lavoro). Se la temperatura continua a salire, l'elettroscopio si disinserisce. L'utensile si potrà riaccendere soltanto quando il motore si sarà raffreddato.

Numero di giri costante

La velocità di rotazione del motore selezionata è mantenuta costante mediante un controllo elettronico. Così, se l'utilizzo è corretto (pressione adeguata), si ottiene una velocità di levigatura uniforme.

Regolazione n. di giri

La velocità di rotazione può essere regolata mediante l'apposita rotella **[1-5]** tra 6000 e 10000 min⁻¹.

Per i lavori di levigatura raccomandiamo le seguenti impostazioni della rotellina di regolazione **[1-5]**:

Levigatura	Livello della rotellina di regolazione
– Levigatura con massima asportazione	5 - 6
– Rimozione di vernice vecchia	
– Levigatura di legno e piallaccio prima della verniciatura	
– Levigatura intermedia di vernice su superfici	
– Levigatura di sottili strati di vernice di base	4 - 5
– Levigatura di legno mediante vello	
– Livellamento di bordi su pezzi in legno	
– Lisciatura di superfici di legno con mano di fondo	

Levigatura	Livello della rotellina di regolazione
– Levigatura di bordi di legno massello e piallaccio	3 - 4
– Levigatura dei profili di contatto di porte e finestre	
– Levigatura intermedia della vernice su bordi	
– Levigatura primaria di finestre in legno naturale mediante vello	
– Lisciatura di superfici di legno mediante vello prima del trattamento a mordente	
– Strofinamento o distacco di tinta in calce in eccesso mediante vello	
– Levigatura intermedia di superfici trattate a mordente	2 - 3
– Pulizia dei profili di contatto di finestre in legno naturale mediante vello	
– Levigatura di bordi trattati a mordente	1 - 2
– Levigatura di materiali termoplastici	

8.2 Sostituzione della piastra di levigatura [4A]



Risultati ottimali si conseguono solo con accessori e materiali di lavoro originali.

La garanzia si estingue se vengono montati accessori e materiali di lavoro non originali.

Quando il rivestimento StickFix della piastra di levigatura è usurato, si può sostituire l'intera piastra:

- 1 Svitare le quattro viti.
- 2 Estrarre la piastra di levigatura verso il basso.
- 3 Inserire una nuova piastra di levigatura.
- 4 Serrare a mano (2,5 Nm) le quattro viti.

8.3 Fissaggio degli accessori per la levigatura con StickFix [4B]

Sulla piastra di levigatura StickFix è possibile fissare i dischi abrasivi e i vlies di levigatura StickFix adatti in modo semplice e rapido.

- Premere gli accessori di levigatura adesivi sulla piastra di levigatura.

8.4 Aspirazione



AVVERTENZA

Pericolo per la salute provocato dalle polveri

- Le polveri possono essere nocive alla salute. Per questo motivo non lavorate mai senza l'aspirazione.
- Quando aspirate polveri nocive alla salute osservate sempre le disposizioni nazionali.

Aspirazione propria con sacchetto per la polvere longlife

Le levigatrici sono dotate di serie di un'aspirazione propria. La polvere di levigatura viene aspirata attraverso le aperture apposite nella piastra di levigatura e raccolte nel sacchetto.

Montaggio del sacchetto per la polvere [5]

- ① Collegamento del sacco polvere fino all'aggancio sulla macchina.



In caso di riduzione della potenza di aspirazione, svuotare il sacchetto per la polvere.

- ① Premere insieme il sacchetto per la polvere sugli elementi di azionamento.
- ② Estrarre il sacchetto per la polvere dalla parte posteriore.
- ③ Aprire il portellino sul sacchetto per la polvere.
- ④ Svuotare il sacchetto per la polvere e rimuovere i residui.

L'aspirazione con l'unità mobile di aspirazione di Festool

Per evitare di svuotare frequentemente il sacchetto della polvere mentre si lavora con l'elettrotroutensile per un periodo di tempo prolungato, è possibile collegare al manicotto d'aspirazione [1-4] un'unità mobile di aspirazione Festool con un diametro di 27 mm .

- ① L'avvio automatico accende automaticamente l'unità mobile di aspirazione all'accensione della levigatrice. La funzione di avvio automatico funziona solo in collegamento con l'adattatore di rete o con l'abbinamento con una batteria **Bluetooth®**.
- ① Se l'utensile elettrico in modalità batteria viene utilizzato con un'unità mobile di aspirazione, la durata della batteria si riduce. La riduzione della potenza di aspirazione rende questo effetto minore.

- ① Se la potenza di aspirazione è elevata, la conduzione dell'elettrotroutensile può diventare più difficile. La riduzione della potenza di aspirazione rende questo effetto minore.

Consiglio: Utilizzare il tubo flessibile per aspirazione antistatico. In tal modo si riduce l'insorgenza di cariche elettriche.

8.5 Protezione degli spigoli (Protector) [6]

La protezione degli spigoli [1-7] impedisce che la piastra di levigatura tocchi una superficie con la sua circonferenza (ad es. durante la levigatura lungo una parete o una finestra), provocando un contraccolpo della macchina o un danno.

- ① Spingere la protezione spigoli nella scanalatura della macchina.
- ② Agganciare le due estremità della protezione spigoli a destra e sinistra.
- ③ Staccare le due estremità della protezione spigoli.
- ④ Tirare in avanti la protezione spigoli.

9 Lavorazione con la macchina



AVVERTENZA

Pericolo di lesioni

- Fissate sempre il pezzo in lavorazione in modo che non possa spostarsi durante la lavorazione.

Osservare le seguenti indicazioni:

- Non sovraccaricare la macchina esercitando una pressione eccessiva! Il migliore risultato di levigatura si ottiene lavorando con una pressione d'appoggio adeguata. La qualità e il risultato di levigatura dipendono sostanzialmente dalla selezione dell'abrasivo corretto.
- Quando si lavora negli angoli e lungo gli spigoli può verificarsi una sollecitazione della punta e uno sviluppo elevato di calore. Lavorate quindi con una pressione ridotta.
- Per una conduzione sicura tenere l'utensile con una mano sulla maniglia [1-8].

9.1 Segnali di avvertimento

La macchina si spegne ed emette un suono:

- spegnere la macchina.
- ☑ La batteria è scarica.
- Sostituire la batteria.

La macchina si spegne, ma non emette un suono:

Surriscaldamento o sovraccarico della macchina.

- ▶ Spegnerla la macchina per 30 secondi.
- ▶ Usare la macchina ad un carico ridotto.
- ☑ Se dopo questo tempo non viene raggiunto il numero di giri della macchina, lasciarla raffreddare.

10 Cura e manutenzione



AVVERTENZA

Pericolo di lesioni, scarica elettrica

- ▶ Prima di qualsiasi lavoro di manutenzione e assistenza staccare sempre la batteria o l'adattatore di rete dall'utensile elettrico!
- ▶ Tutte le operazioni di manutenzione e riparazione per le quali è necessario aprire l'alloggiamento del motore devono essere eseguite solamente da un'officina per l'Assistenza Clienti autorizzata.

I servizi di **assistenza clienti e riparazione** possono essere forniti esclusivamente dal costruttore o da officine di assistenza. Utilizzare solo **ricambi originali di Festool**.

Ulteriori informazioni: www.festool.it/servizio

- Per garantire la circolazione dell'aria, mantenere sempre sgombre e pulite le aperture per l'aria di raffreddamento sulla carcassa motore.
- Al verificarsi di una perdita di potenza o di un incremento delle vibrazioni, soffiare le aperture di aerazione con un getto d'aria e pulirle.
- Mantenere sempre puliti i contatti dell'elettroscopio e della batteria.

11 Accessori

Utilizzare esclusivamente piastre di levigatura originali Festool. Utilizzando piastre di levigatura di qualità inferiore possono verificarsi notevoli squilibri, che pregiudicano la qualità dei risultati di lavoro e aumentano l'usura dell'utensile.

I numeri d'ordine degli accessori e degli strumenti si trovano sotto la voce www.festool.it.

12 Ambiente



Non gettare l'utensile fra i rifiuti domestici! Avviare utensili, accessori ed imballaggi ad un riciclo rispettoso dell'ambiente. Attenersi alle disposizioni di legge nazionali in vigore.

Prima dello smaltimento, le vecchie batterie e gli accumulatori scarichi che non sono inclusi nel vecchio apparecchio, così come le lampadine che possono essere rimosse senza essere distrutte, devono essere separate dal vecchio apparecchio. Così i rifiuti di batterie e accumulatori verranno sottoposti a un processo di riciclaggio controllato.

Nel rispetto della direttiva europea in materia di apparecchiature elettriche ed elettroniche usate e delle rispettive leggi nazionali derivate, gli elettroscopio devono essere raccolti separatamente e introdotti nell'apposito ciclo di smaltimento e recupero a tutela dell'ambiente.

Le informazioni sui punti di raccolta per un corretto smaltimento sono disponibili su www.festool.it/recycling.

Informazioni su REACH: www.festool.it/reach

13 Indicazioni generali

13.1 Informazioni sulla protezione dei dati

L'elettroscopio contiene un chip per il salvataggio automatico dei dati della macchina e di funzionamento. I dati salvati non contengono riferimenti personali diretti.

I dati sono leggibili senza contatto mediante speciali dispositivi e vengono utilizzati da Festool esclusivamente per la diagnostica errori, per consentire interventi di garanzia e di riparazione o per migliorare la qualità dell'elettroscopio e/o svilupparlo ulteriormente. Non è previsto alcun altro utilizzo dei dati, senza previa ed esplicita autorizzazione da parte del Cliente.

13.2 Bluetooth®

Il marchio denominativo Bluetooth® e i loghi sono marchi registrati di Bluetooth SIG, Inc. e vengono utilizzati da TTS Tooltechnic Systems AG & Co. KG e quindi da Festool su licenza.

Inhoudsopgave

1	Symbolen.....	40
2	Veiligheidsvoorschriften.....	40
3	Gebruik volgens de voorschriften.....	41
4	Technische gegevens.....	41
5	Toestelelementen.....	42
6	Ingebruikneming.....	42
7	Accupack.....	42
8	Instellingen.....	42
9	Het werken met de machine.....	44
10	Onderhoud en verzorging.....	44
11	Accessoires.....	45
12	Milieu.....	45
13	Algemene aanwijzingen.....	45

1 Symbolen



Waarschuwing voor algemeen gevaar



Waarschuwing voor elektrische schok



Lees de gebruiksaanwijzing en veiligheidsvoorschriften.



Gehoorbescherming dragen.



Zuurstofmasker dragen.



Veiligheidsbril dragen.



Netkabel aansluiten



Netkabel loskoppelen



Accupack verwijderen.



Accupack inbrengen.



Niet met het huisvuil meegeven.



Beveiligingsklasse II



CE-markering van overeenstemming



Apparaat bevat een chip voor de opslag van gegevens. zie hoofdstuk 13.1



Tip, aanwijzing



Handelingsinstructie

2 Veiligheidsvoorschriften

2.1 Algemene veiligheidsinstructies voor elektrische gereedschappen



WAARSCHUWING! Lees alle veiligheidsvoorschriften en aanwijzingen.

Worden de veiligheidsinstructies en aanwijzingen niet in acht genomen, dan kan dit een elektrische schok, brand en/of ernstig letsel tot gevolg hebben.

Bewaar alle veiligheidsinstructies en aanwijzingen om ze later te kunnen raadplegen.

Neem de bedieningshandleiding van het op-laadapparaat en het accupack in acht.

Machinespecifieke veiligheidsvoorschriften

- **Tijdens het werken kunnen schadelijke/giftige stoffen ontstaan (bijv. bij loodhoudende verf en enkele houtsoorten).** Voor de gebruiker van de machine of voor personen die zich in de buurt van de machine bevinden, kan het aanraken of inademen van deze stoffen gevaarlijk zijn. Neem de veiligheidsvoorschriften in acht die in uw land van toepassing zijn. Sluit het gereedschap aan op een geschikte afzuiginstallatie.



- **Draag geschikte persoonlijke beschermingsmiddelen:** gehoorbescherming en veiligheidsbril.
- **Ter bescherming van uw gezondheid een geschikt ademmasker dragen.** Zorg in gesloten ruimtes voor voldoende ventilatie en sluit een mobiele stofzuiger aan.
- **Reinig in olie gedrenkt werkmateriaal zoals schuurpads en polijstvilten met water en laat ze uitgespreid drogen.** In olie gedrenkt werkmateriaal kan spontaan ontbranden.
- **Let op: brandgevaar! Voorkom oververhitting van het schuursel en de schuurmachine. Maak voorafgaande aan een werk-pauze het stofreservoir altijd leeg.** De schuurstof in de filterzak of de filter van de mobiele stofzuiger kan onder ongunstige omstandigheden tijdens het schuren – bijv. rondvliegende vonken – spontaan ontbranden. Dit gevaar bestaat met name als de schuurstof vermengd is met lakresten, polyurethaanresten of andere chemische stoffen en het schuursel na langdurige werkzaamheden heet is.

- **Is de machine gevallen, controleer het elektrisch gereedschap en de schuurzool dan op beschadiging. Demonteer de schuurzool voor een nauwkeurige controle. Laat de beschadigde onderdelen voor gebruik repareren.** Gebroken schuurzolen en beschadigde machines kunnen tot letsel en onveiligheid van de machine leiden.
- **Bij gebruik van de Longlife-stofopvangzak kan er een elektrische oplading optreden. Gebruik, indien mogelijk, altijd een antistatische afzuigslang (AS) bij het elektrisch gereedschap.** Een lichte elektrische schok kan tot een korte schrikreactie leiden en de aandacht storen waardoor zich een ongeluk kan voordoen.
- Gebruik de netadapter alleen met dit apparaat.
- Gebruik de netadapter alleen met een originele plug it-kabel van Festool.
- **Gebruik alleen de daarvoor bedoelde accu's en geen netvoedingen voor het gebruik van de accumachines. Gebruik geen oplaadapparaten van andere leveranciers voor het laden van de accu's.** Het gebruik van accessoires die niet door de fabrikant worden voorgeschreven, kan tot een elektrische schok en/of ernstig letsel leiden.

2.2 Emissiewaarden

Geluidsdrukkniveau L_{PA} , geluidsvermogeniveau L_{WA} en onzekerheid K bepaald volgens EN 62841:

	L_{PA} [dB(A)]	L_{WA} [dB(A)]	K [dB]
DTSC 400 Li	68	79	3
RTSC 400 Li	68	79	3



VOORZICHTIG

Geluidsemissies bij het werken met elektrische machines kunnen gehoorbeschadiging veroorzaken.

- Gebruik een gehoorbescherming.

Trillingsemissiewaarde a_h (vectorsom van drie richtingen) en onzekerheid K bepaald volgens EN 62841:

	DTSC 400 Li	RTSC 400 Li
a_h	<2,5 m/s ²	3 m/s ²
K	2 m/s ²	2 m/s ²

De aangegeven emissiewaarden (trilling, geluid)

- zijn geschikt om machines te vergelijken,
- om tijdens het gebruik een voorlopige inschatting van de trillings- en geluidsbelasting te maken
- en gelden voor de belangrijkste toepassingen van het elektrische gereedschap.



VOORZICHTIG

Emissiewaarden kunnen van de aangegeven waarden afwijken. Dit hangt af van het gebruik van de machine en de soort van het bewerkte werkstuk.

- Beoordeel de werkelijke belasting tijdens de gehele bedrijfs cyclus.
- Afhankelijk van de werkelijke belasting moeten passende veiligheidsmaatregelen ter bescherming van de bediener worden vastgelegd.

3 Gebruik volgens de voorschriften

De schuurmachines zijn bedoeld voor het schuren van hout, kunststof, combinatiemateriaal, verf/lak, plamuur en soortgelijk materiaal. Er mag geen metaal en asbesthoudend materiaal worden bewerkt.

Vanwege de elektrische veiligheid mag de machine niet vochtig zijn en niet in een vochtige omgeving worden gebruikt. De machine mag alleen voor droogschuren gebruikt worden.



De gebruiker is aansprakelijk bij gebruik dat niet volgens de voorschriften plaatsvindt.

4 Technische gegevens

Accu-vlakschuur- machine	DTSC 400Li	RTSC 400Li
Spanning	18 - 20 V	18 - 20 V
Toerental (onbelast)	6000 - 10000 min ⁻¹	6000 - 10000 min ⁻¹
Schuuruitslag	2,0 mm	2,0 mm
Schuurzool	100 x 150 mm	80 x 130 mm
Gewicht (zonder accupack, met schuurzool)	1,0 kg	1,0 kg

5 Toestelementen

- [1-1] In-/uit-schakelaar
- [1-2] Accupack
- [1-3] Vermogensindicatie
- [1-4] Afzuigaansluiting
- [1-5] Toerentalregeling
- [1-6] Schuurzool
- [1-7] Randbescherming (protector)
- [1-8] Handgreep (geïsoleerde greepvlakken)
- [1-9] Netadapter met plug it-aansluiting*
- [1-10] Plug it-kabel*
- [1-11] Longlife-stofzak

* niet bij alle varianten in de leveringsomvang
De vermelde afbeeldingen staan in het begin van de gebruiksaanwijzing.

6 Ingebruikneming

6.1 In-/Uitschakelen

De schakelaar **[1-1]** dient als in-/uit-schakelaar (I = AAN, 0 = UIT).

-  Als de accu leeg is, bij stroomuitval of wanneer de stekker uit het stopcontact getrokken wordt, de aan-/uit-schakelaar direct in de uit-stand zetten. Dit voorkomt een ongecontroleerde start van de machine.

7 Accupack

Vóór de plaatsing van het accupack moet de accu-aansluiting op verontreiniging gecontroleerd worden. Een verontreiniging van de accu-aansluiting kan een goed contact belemmeren en tot schade aan de contacten leiden.

Een gestoord contact kan tot oververhitting en beschadiging van het apparaat leiden.

- [2B] Accupack verwijderen.
- [2A]  Accupack plaatsen - tot aan het vastklikken.

-  Meer informatie over oplaadapparaat en accupack met capaciteitsindicatie vindt u in de bedieningshandleidingen van accupack en oplaadapparaat.

7.1 Netadapter



WAARSCHUWING

Ontoelaatbare spanning of frequentie!

Risico van ongevallen

- De netspanning en de frequentie van de stroombron dienen met de gegevens op het typeplaatje overeen te stemmen.
- In Noord-Amerika mogen alleen Festool-machines met een spanningsopgave van 120 V/60 Hz worden gebruikt.

De netadapter (gedeeltelijk toebehoren) maakt het gebruik van de accu-schuurmachine als netschuurmachine mogelijk, zodat de stroomtoevoer variabel gegarandeerd is. Het gebruik van de in-/uitschakelautomaat van de mobiele stofzuiger is in combinatie met de netadapter mogelijk.

-  Bij oudere mobiele stofzuigers wordt de in-/uitschakelautomaat vanwege geringe vermogensopname eveneens pas onder belasting en nog niet onbelast geactiveerd.

- Netadapter inbrengen **[3A]**
- Netadapter met plug it-kabel verbinden **[3B]**
- Netadapter ontkoppelen **[3C]**
- Netadapter van plug it-kabel losmaken **[3D]**



VOORZICHTIG

Verhitting van de plug it-aansluiting bij onvolledig vergrendelde bajonetsluiting

Verbrandingsgevaar

- Voor het inschakelen van het elektrisch gereedschap controleren of de bajonetsluiting van de aansluitkabel geheel is gesloten en vergrendeld.

8 Instellingen



WAARSCHUWING

Gevaar voor letsel

- Vóór alle werkzaamheden aan het elektrisch gereedschap moet het accupack of de netadapter van het elektrisch gereedschap verwijderd worden!

8.1 Elektronica

Zachte aanloop

De elektronisch geregelde zachte aanloop zorgt ervoor dat het elektrische gereedschap stootvrij aanloopt.

Temperatuurbeveiliging

Om oververhitting van de motor te voorkomen, wordt bij een te hoge motortemperatuur het opgenomen vermogen begrensd (bijv. bij te hoge druk tijdens het werken). Gaat de temperatuur verder omhoog, dan wordt het elektrische gereedschap uitgeschakeld. Het gereedschap kan pas weer worden ingeschakeld als de motor is afgekoeld.

Constant toerental

Het vooraf ingestelde motortoerental wordt elektronisch constant gehouden. Hierdoor wordt bij correct gebruik (passende aandrukkracht) een gelijkblijvende schuursnelheid bereikt.

Toerental instellen

Het toerental kan met de stelknop **[1-5]** tussen 6000 en 10000 min⁻¹ worden ingesteld.

Voor schuurwerkzaamheden raden wij de volgende instellingen van de stelknop **[1-5]** aan:

Schuurwerkzaamheden	Stand van de stelknop
<ul style="list-style-type: none"> - Schuren met max. afname - Afschuren van oude verf - Schuren van hout en fineer voor het lakken - Tussenschuren van lak op vlakken 	5 - 6
<ul style="list-style-type: none"> - Schuren van dun opgebrachte grondlak - Schuren van hout met schuurvlies - Afschuinen van houten delen - Gladmaken van gegronde houten oppervlakken 	4 - 5
<ul style="list-style-type: none"> - Schuren van randen van massief hout en fineer - Sponningen van ramen en deuren schuren - Tussenschuren van lak bij randen - Opschuren van natuurhouten vensters met schuurvlies - Gladschuren met schuurvlies van houten oppervlakken voor het beitsen - Met schuurvlies afschuren of verwijderen van overbodige kalkpasta 	3 - 4

Schuurwerkzaamheden	Stand van de stelknop
<ul style="list-style-type: none"> - Lak tussenschuren op gebeitste oppervlakken - Reinigen met schuurvlies van natuurhouten raamsponningen 	2 - 3
<ul style="list-style-type: none"> - Schuren van gebeitste randen - Schuren van thermoplastische kunststof 	1 - 2

8.2 Schuurzool verwisselen [4A]



Een optimaal resultaat verkrijgt u alleen met originele accessoires en verbruiksmaterialen. Wanneer geen gebruik wordt gemaakt van originele accessoires of verbruiksmaterialen, dan vervalt de aanspraak op garantie.

Als de StickFix-laag van de schuurzool is afgesleten, dan kan de gehele schuurzool vervangen worden:

- ① Draai de vier schroeven los.
- ② Neem de schuurzool naar onderen eraf.
- ③ Breng de nieuwe schuurzool aan.
- ④ Draai de vier schroeven stevig vast (2,5 Nm).

8.3 Schuur-accessoires met StickFix bevestigen [4B]

Op de StickFix-schuurzool kan het daarvoor geschikte StickFix-schuurpapier en StickFix-schuurvlies snel en eenvoudig worden bevestigd.

- Druk de zelfklevende schuuraccessoires op de schuurzool.

8.4 Afzuiging



WAARSCHUWING

Gevaar voor de gezondheid door stof

- Stof kan gevaarlijk zijn voor de gezondheid. Werk daarom nooit zonder afzuiging.
- Volg bij het afzuigen van gezondheidsbedreigende stoffen altijd de nationale voorschriften.

Afzuiging met Longlife-stofzak

De schuurmachines worden standaard uitgerust met afzuiging. Het schuurstof wordt door de afzuigopeningen in de schuurzool afgezogen en in de stofzak opgevangen.

Montage van de stofzak [5]

- ① Stofzak tot aan het vastklikken op de machine aansluiten.



Als het afzuigvermogen minder wordt, moet de stofzak worden geleegd.

- ❶ Druk de stofzak op de bedieningselementen samen.
- ❷ Neem de stofzak naar achteren eraf.
- ❸ Open de klep op de stofzak.
- ❹ Leeg de stofzak en verwijder het afval.

Afzuiging met mobiele Festool-stofzuiger

Om bij langere werkzaamheden met de elektrische machine te voorkomen dat de stofzak vaak geleegd moet worden, kan op de afzuigaansluiting **[1-4]** een mobiele Festool-stofzuiger met een afzuigslangdiameter van 27 mm worden aangesloten.

- ⓘ De aanloopautomaat schakelt de mobiele stofzuiger automatisch met het inschakelen van de schuurmachine in. De aanloopautomaat functioneert alleen in combinatie met de netadapter of door het koppelen met een **Bluetooth®** accu.
- ⓘ Als de elektrische machine bij accugebruik met een mobiele stofzuiger wordt gebruikt, dan wordt de acculooptijd vermindert. De vermindering van de afzuigcapaciteit vermindert dit effect.
- ⓘ Bij een hoge afzuigcapaciteit kan het geleidingsgedrag van de elektrische machine slechter worden. De vermindering van de afzuigcapaciteit vermindert dit effect.

Aanbeveling: Gebruik antistatische afzuigslang! Hierdoor kan de elektrische oplading worden gereduceerd.

8.5 Randbescherming (protector) [6]

De randbescherming **[1-7]** voorkomt dat de schuurzool met de zijkant tegen een vlak aankomt (bijv. bij het schuren langs een wand of een kozijn), hetgeen tot een beschadiging of een terugslag van de machine zou kunnen leiden.

- ❶ De randbescherming in de groef van de machine schuiven.
- ❷ De beide einden van de randbescherming links en rechts vastklikken.
- ❸ De beide einden van de randbescherming losmaken.
- ❹ De randbescherming naar voren lostrekken.

9 Het werken met de machine



WAARSCHUWING

Gevaar voor letsel

- ▶ Bevestig het werkstuk altijd zo, dat het tijdens de bewerking niet kan bewegen.

Neem de volgende aanwijzingen in acht:

- Overbelast de machine niet door deze te sterk aan te drukken! U krijgt het beste schuurresultaat wanneer u met een matig sterke aandrukkkracht werkt. De schuurafname en -kwaliteit hangen in principe af van de keuze van het juiste schuurmateriaal.
- Bij het werken in hoeken en langs randen wordt vooral de punt belast en is er sprake van een versterkte warmteontwikkeling. Werk daarom met minder druk.
- Houd de machine voor een veilige geleiding met beide handen vast aan de handgreep **[1-8]**.

9.1 Waarschuwingssignalen

Machine schakelt uit en piept:

- ▶ Machine uitschakelen.
- ☑ Accu is leeg.
- ▶ Accu vervangen.

Machine schakelt uit en piept niet:

Machine is oververhit of overbelast.

- ▶ Machine 30 seconden lang uitschakelen.
- ▶ Machine minder belasten.
- ☑ Als het machinetoerental daarna niet wordt bereikt, de machine laten afkoelen.

10 Onderhoud en verzorging



WAARSCHUWING

Gevaar voor letsel, elektrische schokken

- ▶ Vóór alle onderhoudswerkzaamheden aan het elektrisch gereedschap moet altijd het accupack of de netadapter van het elektrisch gereedschap verwijderd worden!
- ▶ Alle onderhouds- en reparatiewerkzaamheden, waarvoor het vereist is om de motorbehuizing te openen, mogen alleen in een geautoriseerde onderhoudswerkplaats worden uitgevoerd.

Klantenservice en reparaties mogen alleen door de fabrikant of door servicewerkplaatsen uitgevoerd worden. Alleen **originele Festool-reserveonderdelen** gebruiken.

Meer informatie: www.festool.nl/service

- Om de luchtcirculatie te garanderen, moeten de koelluchtopeningen in de motorbehuizing altijd vrij en schoon gehouden worden.
- Bij afname van het vermogen of verhoogde trillingen de koelluchtopeningen afzuigen en reinigen.
- De aansluitcontacten op de elektrische machine en op de accu altijd schoon houden.

11 Accessoires

Gebruik alleen originele schuurzolen van Festool. Het gebruik van inferieure schuurzolen kan tot aanzienlijke onbalans leiden, waardoor de kwaliteit van de werkresultaten af- en de slijtage van de machine toeneemt.

De bestelnummers voor accessoires en gereedschap vindt u op www.festool.nl.

12 Milieu



Geef het apparaat niet met het huisvuil mee! Voer de apparaten, accessoires en verpakkingen op milieuvriendelijke wijze af.

Neem de geldende nationale voorschriften in acht.

Vóór de verwijdering, voor zover aanwezig, moeten lege oude batterijen en accu's die niet in het afgedankte apparaat omhuld zijn, en lampen die zonder vernieling uit het afgedankte apparaat genomen kunnen worden, van het afgedankte apparaat gescheiden worden. Zodoende kunnen oude batterijen en accu's in een geregeld recyclingproces opgenomen worden.

Volgens de Europese richtlijn inzake gebruikte elektrische en elektronische apparaten en de omzetting hiervan in de nationale wetgeving dienen oude elektrische apparaten gescheiden te worden ingezameld en op milieuvriendelijke wijze te worden afgevoerd.

Informatie over de inzamelpunten voor een correcte verwijdering is onder www.festool.nl/recycling in te zien.

Informatie voor REACH: www.festool.nl/reach

13 Algemene aanwijzingen

13.1 Informatie over gegevensbeveiliging

Het elektrische gereedschap bevat een chip voor de automatische opslag van machine- en gebruiksgegevens. De opgeslagen gegevens hebben geen betrekking op personen.

De gegevens kunnen met speciale apparaten contactloos uitgelezen worden en worden door

Festool uitsluitend gebruikt voor de storingsdiagnose, reparatie- en garantieafwikkeling alsmede voor de verbetering van de kwaliteit of de verdere ontwikkeling van het elektrische gereedschap. Zonder uitdrukkelijke toestemming van de klant worden de gegevens niet voor andere doeleinden gebruikt.

13.2 Bluetooth®

Het woordmerk Bluetooth® en de logo's zijn geregistreerde merken van Bluetooth SIG, Inc. en worden door TTS Tooltechnic Systems AG & Co. KG en dus door Festool onder licentie gebruikt.

Innehållsförteckning

1	Symboler.....	46
2	Säkerhetsanvisningar.....	46
3	Avsedd användning.....	47
4	Tekniska data.....	47
5	Maskindelar.....	47
6	Driftstart.....	48
7	Batteri.....	48
8	Inställningar.....	48
9	Arbeta med maskinen.....	50
10	Underhåll och skötsel.....	50
11	Tillbehör.....	50
12	Miljö.....	50
13	Allmänna anvisningar.....	50

1 Symboler



Varning för allmän risk



Varning för elstötar



Läs bruksanvisningen och säkerhetsanvisningarna.



Använd hörselskydd.



Använd andningsskydd.



Använd skyddsglasögon.



Ansluta nätkabeln



Dra ur nätkabeln



Ta bort batteriet.



Sätt i batteriet.



Kasta den inte i hushållssoporna.



Skyddsklass II



CE-märkning om överensstämmelse



Maskinen har ett chip för datalagring. Se kapitel 13.1



Tips, information



Bruksanvisning

2 Säkerhetsanvisningar

2.1 Allmänna säkerhetsanvisningar för elverktyg



WARNING! Läs alla säkerhetsanvisningar och andra anvisningar. Följs inte säkerhetsanvisningarna och andra anvisningar kan det leda till elstötar, brand och/eller allvarliga personskador.

Spara alla säkerhetsanvisningar och andra anvisningar för framtida bruk.

Observera bruksanvisningen för batteriet och laddaren.

Maskinspecifika säkerhetsanvisningar

- **Under arbetet kan skadligt/giftigt damm uppstå (t.ex. blyhaltig färg, vissa trämaterial och metall).** Att vidröra eller andas in detta damm kan vara farligt för användaren eller personer i närheten. Följ säkerhetsföreskrifterna för resp. land. Anslut elverktyget till en lämplig dammsugsanordning.



- **Använd lämplig personlig skyddsutrustning:** Hörselskydd och skyddsglasögon.
- Använd lämpligt andningsskydd för att skydda hälsan. Se till att ventilationen är tillräcklig i slutna utrymmen och anslut en dammsugare.
- **Rengör arbetshjälpmedel som har blivit indränkta i olja, till exempel slipdyna eller polerfilt, med vatten och bred ut dem på tork.** Oljiga arbetshjälpmedel kan självantändas.
- **Varning! Brandrisk! Undvik att slipobjektet och slipmaskinen överhettas. Töm alltid dammbehållaren före arbetspauserna.** Slipdammet i dammsugarens filtersäck eller filter kan självantändas under ogynnsamma omständigheter, exempelvis vid gnistbildning under slipningen. Extra farligt är det om slipdamm med rester av lack, polyuretan eller andra kemiska ämnen blandas och slipobjektet är varmt efter lång bearbetning.
- **Om ett elverktyg skulle ha fallit, kontrollera att verktyget och slipplattan inte är skadade. Ta av slipplattan för en noggrann kontroll. Skadade delar måste repareras före användning.** Defekta slipplattor och skadade verktyg kan leda till skador och göra att verktyget inte är säkert att använda.

- När Longlife-filtersäcken används kan det uppstå statisk elektricitet. Använd därför om möjligt alltid en antistatisk utsugslang (AS) för elverktyget. En lätt elstöt kan göra att man rycker till och tappar uppmärksamheten, vilket i sin tur kan leda till en olycka.
- Använd nätadaptern endast till denna maskin.
- Använd nätadaptern endast med en original-plug it-kabel från Festool.
- Använd endast de därför avsedda batterierna och inga nätadaptrar för att driva elverktyget. Inga laddare av annat fabrikat får användas för att ladda batterierna. Om man använder tillbehör av annat fabrikat finns risk för elstötar och/eller risk för svåra olyckor.

2.2 Emissionsvärden

Ljudtrycksnivå L_{PA} , ljudeffektnivå L_{WA} och osäkerhet K fastställd enligt EN 62841:

	L_{PA} [dB(A)]	L_{WA} [dB(A)]	K [dB]
DTSC 400 Li	68	79	3
RTSC 400 Li	68	79	3



OBS

Bulleremission vid arbete med elverktyg kan leda till hörselskador.

- Använd hörselskydd.

Vibrationsemissionsvärde a_h (vektorsumma för tre riktningar) och osäkerhet K fastställs enligt EN 62841:

	DTSC 400 Li	RTSC 400 Li
a_h	<2,5 m/s ²	3 m/s ²
K	2 m/s ²	2 m/s ²

De angivna emissionsvärdena (vibration, ljud)

- används för maskinjämförelse,
- kan även användas för preliminär uppskattning av vibrations- och bullernivån under arbetet,
- representerar elverktygets huvudsakliga användningsområden.



OBS

Emissionsvärdena kan avvika från de angivna värdena. Det beror på hur verktyget används och typen av arbetsobjekt.

- Bedöm den faktiska belastningen under hela driftcykeln.
- Beroende på den faktiska belastningen måste lämpliga säkerhetsåtgärder vidtas för att skydda användaren.

3 Avsedd användning

Slipmaskinerna är endast avsedda för slipning av trä, plast, sten, kompositmaterial, färg/lack, spackelmasa och liknande material. Metall och asbesthaltiga material får inte bearbetas.

Med hänsyn till elsäkerheten får maskinen inte vara fuktig och inte användas i fuktig miljö. Maskinen får endast användas för torrslipning.



Vid felaktig användning ligger ansvaret på användaren.

4 Tekniska data

	DTSC 400Li	RTSC 400Li
Batteridrivnen skakslipmaskin		
Spänning	18 - 20 V	18 - 20 V
Varvtal (tomgång)	6000 - 10000 ^v /min	6000 - 10000 ^v /min
Sliprörelse	2,0 mm	2,0 mm
Slipplatta	100 x 150 mm	80 x 130 mm
Vikt (utan batteri, med slipplatta)	1,0 kg	1,0 kg

5 Maskindelar

- [1-1] Strömbrytare
- [1-2] Batterier
- [1-3] Batteriindikator
- [1-4] Utsugsrör
- [1-5] Varvtalsreglering
- [1-6] Slipplatta
- [1-7] Kantskydd (Protector)
- [1-8] Handtag (isolerade handtagsytor)
- [1-9] Nätadapter med plug it-anslutning*

[1-10] plug it-kabel*

[1-11] Longlife-filtersäck

* Ingår ej leveransen för alla varianter.

De angivna bilderna finns i början av bruksanvisningen.

6 Driftstart

6.1 Start/avstängning

Knappen **[1-1]** används som strömbrytare (I = TILL, 0 = FRÅN).

- i** Strömbrytaren ska omedelbart ställas i Från-läge när batteriet är tomt, vid strömvavbrott eller när nätkontakten dras ur. På detta sätt förhindrar man en okontrollerad återstart.

7 Batteri

Kontrollera att batterianslutningen är ren innan batteriet sätts i. Smuts på batterianslutningen kan försämra kontakten och leda till skador på kontakterna.

Om kontakten störs kan det leda till överhettning och skador på maskinen.

[2B] Ta bort batteriet.

[2A]  Sätt i batteriet tills det hakar fast.

- i** Mer information om batteriet och laddaren med batteriindikator finns i deras respektive bruksanvisningar.

7.1 Nätadapter



VARNING

Otillåten spänning eller frekvens!

Olycksrisk

- ▶ Strömkällans nätspänning och frekvens måste stämma överens med uppgifterna på märkplåten.
- ▶ I Nordamerika får bara Festool-maskiner med märkspänning 120 V/60 Hz användas.

Med nätadaptern (delvis tillbehör) kan den batteridrivna slipmaskinen även drivas med el för flexibel strömförsörjning. Dammsugarens Till-/frånkopplingsautomatik kan användas i kombination med nätadaptern.

- i** På äldre dammsugare med lägre effekt aktiveras Till-/frånkopplingsautomatiken endast under belastning och inte på tomgång.

- ▶ Sätta i nätadaptern **[3A]**
- ▶ Ansluta nätadaptern till plug it-kabeln **[3B]**
- ▶ Lossa nätadaptern **[3C]**
- ▶ Lossa nätadaptern från plug it-kabeln **[3D]**



OBS

Plug it-anlutningen blir mycket varm om bajonettlåset inte är ordentligt låst

Risk för brännskador

- ▶ Innan man startar elverktyget måste man kontrollera att bajonettlåset till nätkabeln är helt stängt och låst.

8 Inställningar



VARNING

Risk för personskador

- ▶ Före alla arbeten på maskinen ska batteriet eller nätadaptern tas bort!

8.1 Elektronik

Mjukstart

Elektroniskt styrd mjukstart för ryckfri start av elverktyget.

Temperatursäkring

För att undvika överhettning i motorn begränsas effekten om motortemperaturen blir för hög (till exempel vid för hårt tryck under arbetet). Om temperaturen fortsätter att öka kopplas elverktyget från. Det går inte att starta igen förrän motorn har svalnat.

Konstant varvtal

Det förvalda motorvarvtalet hålls elektroniskt konstant. Det ger en konstant sliphastighet vid användning enligt föreskrift (lagom presskraft).

Ställa in varvtal

Med inställningsratten **[1-5]** kan man ställa in varvtalet på mellan 6000 och 10000 v/min.

För sliparbeten rekommenderar vi följande inställningar på inställningsratten **[1-5]**:

Sliparbeten	Inställningsrattens läge
– Slipning med max. slipverkan	5 - 6
– Bortslipning av gammal färg	
– Slipning av trä och faner före lackering	
– Mellanslipning av lack på ytor	
– Slipning av tunt applicerad förlack	4 - 5
– Slipning av trä med slipfiberduk	
– Kantbrytning på trädetaljer	
– Polering av grundmålade trätytor	
– Slipning av kanter av massivt trä och faner	3 - 4
– Slipning i falsen på fönster och dörrar	
– Mellanslipning av lack på kanter	
– Slipning av naturträfönster med slipfiberduk	
– Polering av trätytor med slipfiberduk före betsning	
– Borttagning av överflödigt kalkpasta med slipfiberduk	
– Mellanslipning av lack på betsade ytor	2 - 3
– Rengöring av fönsterfalsar i naturträ med slipfiberduk	
– Slipning av betsade kanter	1 - 2
– Slipning av termoplastisk plast	

8.2 Byta slipplatta [4A]

 Ett perfekt arbetsresultat uppnås endast med originaltillbehör och -förbrukningsmaterial. Om inte originaltillbehör eller -förbrukningsmaterial används kan inte garantin åberopas.

Om slipplattans StickFix-beläggning är utnött kan hela slipplattan bytas ut:

- ❶ Lossa de fyra skruvarna.
- ❷ Ta av slipplattan nedåt.
- ❸ Sätt fast en ny slipplatta.
- ❹ Dra åt den för hand (2,5 Nm) med de fyra skruvarna.

8.3 Fäst sliptillbehören med StickFix [4B]

På StickFix-slipplattan kan man snabbt och enkelt fästa passande StickFix-slippapper och StickFix-slipfiberdukar.

- ▶ Tryck fast det självhäftande slipmaterialet på slipplattan.

8.4 Utsug



VARNING

Hälsorisk på grund av damm

- ▶ Damm kan vara hälsofarligt. Arbeta därför aldrig utan utsug.
- ▶ Följ alltid nationella föreskrifter för utsug av hälsofarligt damm.

Eget utsug med Longlife-filtersäck

Slipmaskinerna har ett eget utsug som standard. Slipdammet sugas upp genom sugöppningarna i slipplattan och samlas i filtersäcken.

Montera filtersäcken [5]

- ❶ Anslut filtersäcken så att den hakar i på maskinen.



Töm filtersäcken när sugeffekten avtar.

- ❶ Tryck ihop filtersäckens manöverelement.
- ❷ Ta av filtersäcken bakåt.
- ❸ Öppna luckan på filtersäcken.
- ❹ Töm filtersäcken och kassera innehållet.

Utsug med Festool-dammsugare

För att slippa tömma dammpåsen ofta vid längre arbete med elverktyget kan man ansluta sugadaptern [1-4] till en Festool-dammsugare med en sugslangdiameter på 27 mm .

- ❶ Startautomatiken kopplar till dammsugaren automatiskt tillsammans med slipmaskinen. Startautomatiken fungerar endast i kombination med nätadaptern eller genom anslutning med ett **Bluetooth®** batteri.
- ❶ Om man använder elverktyget i batteridrift med en dammsugare minskar batteritiden. Det kan man motverka genom att reducera sugeffekten.
- ❶ Vid hög sugeffekt kan elverktygets styregenskaper försämrats. Det kan man motverka genom att reducera sugeffekten.

Rekommendation: Använd en antistatisk sugslang! Det reducerar den statiska elektriciteten.

8.5 Kantskydd (Protector) [6]

Tack vare kantskyddet [1-7] kan slipplattans sida inte komma i kontakt med någon yta (t.ex. när man slipar utmed en vägg eller ett fönster), vilket förhindrar en rekyl resp. skada.

- ❶ Skjut in kantskyddet i spåret på maskinen.

- ② Haka i kantskyddets båda ändar till höger och vänster.
- ③ Lossa kantskyddets båda ändar.
- ④ Dra av kantskyddet framåt.

9 Arbeta med maskinen



VARNING

Risk för personskada

- Fäst alltid arbetsstycket så att det inte kan röra sig under bearbetningen.

Observera följande anvisningar:

- Överbelasta inte maskinen genom att trycka på den med för stor kraft! Du får bäst slipresultat om du arbetar med måttligt påpressningstryck. Slipeffekten och -kvaliteten beror huvudsakligen på vilket slippapper man väljer.
- Arbete i hörn och på kanter leder till extra påfrestning på spetsen och därmed ökad värmeutveckling. Arbeta därför med minskat tryck.
- Håll maskinen med en hand på handtaget **[1-8]** för säker styrning.

9.1 Varningssignaler

Maskinen stängs av och piper:

- Koppla från maskinen.
- Batteriet är tomt.
- Byt batteriet.

Maskinen stängs av men piper inte:

Maskinen är överhettad eller överbelastad.

- Koppla från maskinen i 30 sekunder.
- Minska maskinens belastning.
- Om maskinvarvtalet sedan inte nås, låt maskinen svalna.

10 Underhåll och skötsel



VARNING

Risk för personskada, elstöt

- Ta alltid bort batteriet eller nätadaptern från maskinen före alla underhålls- och servicearbeten!
- Allt underhålls- och reparationsarbete som kräver att motorns hölje öppnas får endast utföras av behöriga serviceverkstäder.

Service och reparation får endast utföras av tillverkaren eller av serviceverkstäder. Använd endast **originalreservdelar från Festool**. Mer information: www.festool.se/service

- För att luftcirkulationen ska kunna garanteras, måste kylluftöppningarna i motorns hölje alltid hållas öppna och rena.
- Vid försämradeffekt eller ökade vibrationer, blås igenom och rengör kylluftöppningarna.
- Håll alltid anslutningskontaktarna på elverktyget och batteriet rena.

11 Tillbehör

Använd endast originalslipplattor från Festool. Om du använder slipplattor av sämre kvalitet kan det leda till kraftig obalans som försämrar arbetsresultatet och ökar slitaget på maskinen. Artikelnummer för tillbehör och verktyg finns på www.festool.se.

12 Miljö



Släng inte maskinen i hushållssoporna! Se till att verktyg, tillbehör och förpackningar lämnas till miljövänlig återvinning. Följ den nationella föreskrifterna.

Före avfallshanteringen ska, om sådana finns, gamla batterier som inte omges av ett verktyg samt lampor som kan tas ut utan att skadas, avlägsnas från det uttjänade verktyget. Då kan de gamla batterierna återvinnas på rätt sätt.

Enligt EU-direktivet om uttjänat el- och elektronikutrustning och omsättning till nationell lagstiftning måste förbrukade elverktyg källsorteras och återvinnas på ett miljövänligt sätt.

Information om samlingsstationer för korrekt avfallshandling finns på www.festool.se/recycling.

Information om REACH: www.festool.se/reach

13 Allmänna anvisningar

13.1 Information om dataskydd

Elverktyget innehåller ett chip för automatisk lagring av maskin- och driftdata. Dessa data innehåller ingen information som är direkt personrelaterad.

Data från chipet kan avläsas trådlöst med speciella enheter och används hos Festool endast för feldiagnos, reparations- och garantiändamål samt för kvalitetsförbättring resp. vidareutveckling av elverktyget. Datainformationen utnyttjas inte för ytterligare ändamål – såvida kunden inte uttryckligen har godkänt det.

13.2 Bluetooth®

Varumärkesnamnet Bluetooth® och logotyperna är registrerade märken som tillhör Blue-

tooth SIG, Inc. och används under licens av
Tooltechnic Systems AG & Co. KG och därmed
av Festool.

Sisälllys

1	Tunnukset.....	52
2	Turvallisuusohjeet.....	52
3	Määräystenmukainen käyttö.....	53
4	Tekniset tiedot.....	53
5	Laitteen osat.....	53
6	Käyttöönotto.....	54
7	Akku.....	54
8	Säädöt.....	54
9	Työskentely koneella.....	56
10	Huolto ja hoito.....	56
11	Lisävarusteet ja tarvikkeet.....	56
12	Ympäristö.....	56
13	Yleisiä ohjeita.....	56

1 Tunnukset



Varoitus yleisestä vaarasta



Sähköiskuvaara



Lue käyttöohjeet ja turvallisuusohjeet.



Käytä kuulosuojaimia.



Käytä hengityssuojainta.



Käytä suojalaseja.



Verkkovirtajohdon kytkentä



Verkkovirtajohdon irrotus



Irrota akku.



Asenna akku.



Älä hävitä kotitalousjätteiden mukana.



Suojausluokka II



CE-vaatimustenmukaisuusmerkintä



Laitteessa on tietojen tallennukseen käytettävä siru. Katso luku [13.1](#)



Ohje, vihje



Käsittelyohje

2 Turvallisuusohjeet

2.1 Sähkötyökaluja koskevat yleiset turvallisuusohjeet



VAROITUS! Lue kaikki turvallisuus- ja käyttöohjeet. Turvallisuusohjeiden ja käyttöohjeiden noudattamisen laiminlyönti voi aiheuttaa sähköiskun, tulipalon ja/tai vakavia vammoja.

Säilytä kaikki turvallisuusohjeet ja käyttöohjeet myöhempää tarvetta varten.

Noudata laturin ja akun käyttöohjetta.

Konekohtaiset turvallisuusohjeet

- **Työstön yhteydessä saattaa syntyä terveydelle haitallista / myrkyllistä pölyä (esim. lyijypitoisten maalien ja tiettyjen puulaatujen yhteydessä).** Näiden pölylaatu- tujen koskettaminen tai hengittäminen voi aiheuttaa vaaraa laitteen käyttäjälle tai lähellä oleville ihmisille. Noudata oman maasi voimassaolevia turvallisuusmääräyksiä. Kytke sähkötyökalu sopivaan imulaitteeseen.



- **Käytä soveltuvia henkilönsuojaimia:** Kuulosuojaimet ja suojalaseit.
- Käytä soveltuvaa hengityssuojainta terveytesi suojelemiseksi. Huolehdi sisätiloissa tehokkaasta ilmanvaihdosta ja kytke laitteeseen järjestelmäimuri.
- **Puhdista öljyn tahrinat käyttötarvikkeet (esim. hiomatyyny tai kiillotushuopa) vedellä ja anna niiden kuivua auki levitettyinä.** Öljyn tahrinat käyttötarvikkeet saattavat syttyä itsestään.
- **Huomio, palovaara! Vältä hiottavan materiaalin ja hiomakoneen ylikuumentumista. Tyhjennä pölysäiliö ennen työtauvoja.** Järjestelmäimurin pölypussissa tai suodattimessa oleva hiomapöly saattaa syttyä epäedullisissa olosuhteissa itsestään, esimerkiksi kipinöiden takia. Vaara on erityisen suuri sellaisissa tilanteissa, joissa hiomapölyn seassa on maali- tai polyuretaani- jäänteitä tai muita kemiallisia aineita ja hiottava materiaali on kuuma pitkäkestois- sen työstön jälkeen.
- **Jos työväline pääsee putoamaan lattialle, tarkasta sähkötyökalu ja hiomatalla vaurioiden varalta. Irrota hiomatalla tarkempaa tarkastusta varten. Korjauta vaurioituneet osat ennen kuin aloitat hioma-**

koneen käytön. Murtuneen hiomatallan ja vaurioituneen hiomakoneen takia voi syntyä tapaturmia ja hiomakoneesta voi tulla epä-turvallinen.

- **Longlife-pölypussin käytön yhteydessä voi syntyä sähkövarausta. Mikäli mahdollista, käytä sähkötyökalun kanssa aina antistaattista imulettoa (AS).** Lievä sähköisku voi aiheuttaa pelästymisen ja tarkkaavaisuuden herpaantumisen ja saattaa siksi aiheuttaa onnettomuuden.
- Käytä verkkoadapteria vain tämän työkalun kanssa.
- Käytä verkkoadapteria vain Festoolin alkuperäisen plug it -johdon kanssa.
- **Käytä akkukäyttöistä sähkötyökalua vain asiaankuuluvien akkujen kanssa, ei verkkoalaitteiden kanssa. Älä käytä muiden valmistajien latureita akkujen lataukseen.** Jos käytät muita kuin valmistajan suosittellemiä lisätarvikkeita, tämä voi johtaa sähköiskuun ja/tai vakaviin tapaturmiin.

2.2 Päästöarvot

Äänenpainetaso L_{PA} , äänentehotaso L_{WA} ja epävarmuus K on määritetty standardin EN 62841 mukaan:

	L_{PA} [dB(A)]	L_{WA} [dB(A)]	K [dB]
DTSC 400 Li	68	79	3
RTSC 400 Li	68	79	3



HUOMIO

Sähkötyökalua käytettäessä syntyvä melu voi aiheuttaa kuulovaurioita.

- Käytä kuulosuojaimia.

Tärinäarvo a_h (kolmen suunnan vektorisumma) ja epävarmuus K standardin mukaan määritettyä EN 62841:

	DTSC 400 Li	RTSC 400 Li
a_h	<2,5 m/s ²	3 m/s ²
K	2 m/s ²	2 m/s ²

Ilmoitetut päästöarvot (tärinä, melu)

- ovat koneiden keskinäiseen vertailuun,
- soveltuvat myös käytön yhteydessä syntyvän tärinä- ja melukuormituksen alustavaan arviointiin,
- edustavat sähkötyökalun pääasiallisia käyttösovelluksia.



HUOMIO

Päästöarvot saattavat poiketa ilmoitetuista arvoista. Ne riippuvat työkalun käyttötavasta ja työkappaleen laadusta.

- Arvioi todellinen rasitus koko käyttöjakson aikana.
- Todellisesta kuormituksesta riippuen täytyy määrittää asiaankuuluvat varotoimenpiteet käyttöturvallisuuden takaamiseksi.

3 Määräystenmukainen käyttö

Hiomakoneet on tarkoitettu puun, muovin, komposiittimateriaalien, maali-/lakkapintojen, tasoitepintojen ja muiden vastaavien materiaalien hiomiseen. Niillä ei saa työstää metallia eikä asbestipitoisia materiaaleja.

Sähtöturvallisuuden takia kone ei saa olla kostea eikä sitä saa käyttää kosteassa ympäristössä. Koneita saa käyttää vain kuivahiomiseen.



Koneen käyttäjä vastaa määräystenvastaisesta käytöstä aiheutuneista vahingoista.

4 Tekniset tiedot

Akkutasohiomakone	DTSC 400Li	RTSC 400Li
Jännite	18 - 20 V	18 - 20 V
Kierrosluku (kuorittamatta)	6000 - 10000 min ⁻¹	6000 - 10000 min ⁻¹
Hiomaisku	2,0 mm	2,0 mm
Hiomatalla	100 x 150 mm	80 x 130 mm
Paino (ilman akkua, hiomatallan kanssa)	1,0 kg	1,0 kg

5 Laitteen osat

- [1-1] Käyttökytkin
- [1-2] Akku
- [1-3] Kapasiteettinäyttö
- [1-4] Poistoimuliitانتä
- [1-5] Kierrosluvun säätö
- [1-6] Hiomatalla
- [1-7] Reunasuojain (Protector)
- [1-8] Kahva (eristetyt kahvapinnat)

[1-9] Verkkoadapteri plug it -liitännällä*

[1-10] Plug it -johto*

[1-11] Longlife-pölypussi

* Ei kuulu kaikissa versioissa toimituslaajuuteen

Mainitut kuvat ovat käyttöoppaan alussa.

6 Käyttöönotto

6.1 Päälle-/poiskytkentä

Katkaisin **[1-1]** toimii käyttökytkimenä (I = PÄÄLLE, 0 = POIS).

i Jos akku on tyhjentynyt, sähkövirta on katkennut tai sähköpistoke on vedetty irti, siirrä käyttökytkin heti päältäkytkettyyn asentoon. Tämä estää tahattoman uudelleenkäynnistymisen.

7 Akku

Tarkasta akkuliitännän puhtaus ennen akun asennusta. Likainen akkuliitântä voi estää kunnollisen kosketuksen ja vioittaa koskettimia.

Viallinen kosketin voi johtaa laitteen ylikuumentumiseen ja vaurioitumiseen.

[2B] Irrota akku.

[2A]  Asenna akku - niin että se lukittuu paikalleen.

i Laturia ja kapasiteetinäytöllä varustettua akkua koskevia lisätietoja saat laturin ja akun käyttöohjeista.

7.1 Verkkovirtasovitin



VAROITUS

Kielletty jännite tai taajuus!

Onnettomuusvaara

- Virtalähteen verkkojännitteen ja taajuuden täytyy vastata konekilvessä annettuja tietoja.
- Pohjois-Amerikassa saa käyttää vain sellaisia Festool-koneita, joiden jännite on 120 V / 60 Hz.

Verkkovirtasovittimen (osittain lisätarvike) avulla voit käyttää akkuhiomakonetta verkkovirralla. Näin pystyt käyttämään työkalua erilaisilla virtalähteillä. Verkkovirtasovittimen kanssa voi käyttää järjestelmäimurin päälle-/poiskytkentäautomaatiikkaa.

i Pienemmän ottotehon takia vanhemmissa järjestelmäimureissa päälle-/poiskytkentäautomaatiikka ei mahdollisesti aktiivoidu vielä joutokäynnillä, vaan vasta kuomitustilanteessa.

- Asenna verkkovirtasovitin **[3A]**
- Yhdistä verkkovirtasovitin plug it -johdon kanssa **[3B]**
- Irrota verkkovirtasovitin **[3C]**
- Irrota verkkovirtasovitin plug it -johdosta **[3D]**



HUOMIO

Plug it -liitântä voi kuumeta, jos bajonetti-kiinnitystä ei ole lukittu kunnolla kiinni

Palovammavaara

- Varmista ennen sähkötyökalun käynnistämistä, että verkkovirtajohdon bajonettikiinnitys on liitetty ja lukittu kunnolla kiinni.

8 Säädöt



VAROITUS

Loukkaantumisvaara

- Irrota akku tai verkkoadapteri sähkötyökalusta, ennen kuin alat tehdä sähkötyökaluun liittyviä töitä!

8.1 Elektroniikka

Pehmeä käynnistyminen

Elektronisesti säädetty pehmeä käynnistys varmistaa sähkötyökalun nykäisemättömän käynnistyksen.

Lämpösulake

Liian korkean moottorilämpötilan yhteydessä tehoa rajoitetaan moottorin ylikuumentumisen välttämiseksi (esimerkiksi liiallisen kuormituksen yhteydessä). Jos lämpötila kohoaa edelleen, sähkötyökalu sammuu. Kone voidaan kytkeä uudelleen päälle vasta moottorin jäähtyttyä.

Tasainen kierrosluku

Elektroniikka pitää esivalitun moottorikierrosluvun samana. Tämä takaa tasaisen hiomapeuden, kun hiomakonetta käytetään määräysten mukaisesti (laitetta painetaan kevyesti alustaa vasten).

Kierrosluvun säätö

Kierrosluvun voi säätää säätöpyörällä **[1-5]** 6000 ja 10000 min⁻¹ välillä.

Suosittellemme hiontatöihin seuraavia säätöpyörän **[1-5]** asetuksia:

Hiontatyöt	Säätöpyörän pykälä
– Hionta maks. työstöteholla	5 - 6
– Vanhan maalipinnan hionta	
– Puun ja viilupinnan hionta ennen maalausta	
– Maalattujen pintojen välihionta	
– Ohuen pohjamaalipinnan hionta	4 - 5
– Puun hionta karhunkielellä	
– Puukappaleiden reunojen viistäminen	
– Pohjustettujen puupintojen siloitus	
– Täyspuisten ja viilutettujen reunojen hionta	3 - 4
– Ikkunoiden ja ovien huulosten hionta	
– Maalattujen reunojen välihionta	
– Maalaamattomien puuikkunoiden hionta karhunkielellä	
– Puupintojen siloitus karhunkielellä ennen petsausta	
– Ylimääräisen kalkkipastan poistaminen karhunkielellä	
– Petsattujen pintojen välihionta	2 - 3
– Maalaamattomien ikkunahuulosten puhdistus karhunkielellä	
– Petsattujen reunojen hionta	1 - 2
– Lämpöplastisten muovien hionta	

8.2 Hiomatallan vaihto [4A]



Optimaaliset työtulokset saadaan vain alkuperäisillä tarvikkeilla ja kulutusmateriaaleilla. Takuu raukeaa, jos et käytä alkuperäisiä tarvikkeita tai kulutusmateriaaleja.

Kun hiomatallan StickFix-päällyste on kulunut loppuun, koko hiomatalla voidaan vaihtaa uuteen:

- ① Avaa neljä ruuvia.
- ② Ota hiomatalla alakautta pois.
- ③ Kiinnitä uusi hiomatalla.
- ④ Kiristä neljä ruuvia käsitiukkuuteen (2,5 Nm).

8.3 Hiomatarvikkeiden kiinnitys StickFix:llä [4B]

StickFix-hiomatallalle voidaan kiinnittää nopeasti ja helposti sille sopivat StickFix-hiomapaperit ja StickFix-karhunkielet.

- Paina tarrakiinnitteinen hiomatarvike hiomatallalle.

8.4 Imurointi



VAROITUS

Pöly aiheuttaa vaaraa terveydelle

- Pöly voi olla terveydelle haitallista. Älä sen vuoksi missään tapauksessa työskentele ilman imuria.
- Noudata terveydelle vaarallisen pölyn imuroinnissa aina maakohtaisia määräyksiä.

Pölynpoisto Longlife-pölypussiin

Hiomakoneissa on vakiona oma pölynpoisto. Hiomapöly imetään hiomatallan imuaukkojen kautta pölypussiin.

Pölypussiin [5] asennus

- ① Napsauta pölypussi kiinni hiomakoneeseen.



Jos imuteho vähenee, tyhjennä pölypussi.

- ① Paina pölypussin irrotuspainikkeita yhteen.
- ② Ota pölypussi takakautta pois.
- ③ Avaa pölypussin luukku.
- ④ Tyhjennä pölypussi roskeen.

Imurointi Festool-järjestelmäimurilla

Kun haluat välttää pölypussin toistuvan tyhjentämisen pitkäkestoisissa töissä, voit kytkeä poistoimuliitäntään **[1-4]** Festool-järjestelmäimurin, jonka imuletkun halkaisija on 27 mm .

- ① Käynnistysautomaattikka kytkee järjestelmäimurin automaattisesti päälle, kun hiomakone käynnistetään. Käynnistysautomaattikka toimii vain verkkovirtasovittimen tai parikytketyn **Bluetooth®** akun yhteydessä.

- ① Jos käytät sähkötyökalua akulla järjestelmäimurin kanssa, akun käyntiaika lyhenee. Imutehon vähentäminen pienentää tätä vaikutusta.

- ① Suurella imuteholla sähkötyökalun ohjauksikäyttäytyminen voi huonontua. Imutehon vähentäminen pienentää tätä vaikutusta.

Suositus: Käytä antistaattista imuletkua! Siten voit vähentää staattisen sähkön varautumista.

8.5 Reunasuojain (Protector) [6]

Reunasuojain **[1-7]** estää hiomatallan ympäristöreunaa koskettamasta pintaan (esim. hiottaessa seinän tai ikkunan vieritse). Näin vältetään vauriot ja koneen takaiskut.

- ① Työnnä reunasuojain hiomakoneen uraan.

- ② Lukitse reunasuojaimen molemmat päädyt paikoilleen oikealla ja vasemmalla.
- ③ Irrota reunasuojaimen molemmat päädyt.
- ④ Vedä reunasuojain etukautta pois.

9 Työskentely koneella



VAROITUS

Loukkaantumisvaara

- Kiinnitä työstettävä kappale aina siten, että se ei pääse liikkumaan työstön aikana.

Noudata seuraavia ohjeita:

- Älä ylikuormita konetta painamalla sitä liian kovaa! Saavutat parhaan hiontatuloksen, kun painat konetta vain kevyesti pintaa vasten. Hiontateho ja -laatu riippuvat oleellisesti oikean hiomatarvikkeen valinnasta.
- Työskenneltäessä kulmissa ja reunoissa kärjen pistemäinen kuormitus lisää kuumenemista. Hio sitä varten normaalia kevyemmin.
- Ohjaa hiomakonetta turvallisesti pitämällä kädellä tukevasti kiinni kädensijasta [1-8].

9.1 Varoitussignaalit

Kone sammuu ja piippaa:

- Sammuta kone.
- Akku on tyhjä.
- Vaihda akku.

Kone sammuu piippaamatta:

Kone on ylikuumentunut tai sitä on ylikuormitettu.

- Sammuta kone 30 sekunnin ajaksi.
- Kuormita konetta vähemmän.
- Jos kone ei kiihdy tämän jälkeen huippunopeuteen, anna koneen jäähtyä.

10 Huolto ja hoito



VAROITUS

Loukkaantumisvaara, sähköiskuvaara

- Irrota akku tai verkkoadapteri sähkötyökälistä, ennen kuin alat tehdä huolto- ja kunnossapitotöitä!
- Kaikki huolto- ja korjaustyöt, jotka vaativat moottorin kotelon avaamista, ovat sallittuja vain valtuutetussa huoltokorjaamossa.

Huolto- ja korjaustyöt saa tehdä vain valmistaja tai valtuutetut huoltokorjaamot. Käytä vain **alkuperäisiä Festool-varaosia**.

Lisätietoja: www.festool.fi/huolto

- Tehokkaan ilmankierron varmistamiseksi moottorin kotelon jäähdytysilmarakojen täytyy olla aina esteettömiä ja puhtaita.
- Jos teho heikkenee tai värinä kasvaa, puhalla jäähdytysaukot puhtaaksi.
- Pidä sähkötyökälistä ja akun liitäntäkosketimet puhtaina.

11 Lisävarusteet ja tarvikkeet

Käytä vain alkuperäistä Festool-hiomatallaa. Huonolaatuisten hiomatallojen käyttö saattaa aiheuttaa voimakasta epätasapainoa, mikä huonontaa työtuloksia ja lisää koneen kulumista. Lisätarvikkeiden ja työkalujen tilausnumerot löydät nettiosoitteesta www.festool.fi.

12 Ympäristö



Älä heitä käytöstä poistettua konetta talousjätteiden joukkoon!

Toimita käytöstä poistetut laitteet, tarvikkeet ja pakkaukset ympäristöystävälliseen kierrätykseen. Noudata voimassaolevia kansallisia määräyksiä.

Ennen hävittämistä laitteesta tulee poistaa mahdolliset tyhjät paristot ja akut, joita ei ole asennettu kiinteästi laitteen sisään, sekä lamput, jotka voi irrottaa laitteesta niitä rikkomatta. Tällä tavalla vanhat paristot ja akut voidaan kierrättää asianmukaisesti.

Käytöstä poistettuja sähkö- ja elektroniikkalaitteita koskevan eurooppalaisen direktiivin ja sitä vastaavan kansallisen lainsäädännön mukaan loppuun käytetyt sähkötyökälistä täytyy kerätä erikseen talteen ja toimittaa ympäristöä säästävään kierrätykseen.

Kohdassa www.festool.fi/recycling on tietoja asianmukaisen hävittämisen takaavista keräyspisteistä.

Teave REACH kohta: www.festool.fi/reach

13 Yleisiä ohjeita

13.1 Tietosuojaa koskevat tiedot

Sähkötyökälistä sisältää sirun, joka tallentaa automaattisesti kone- ja käyttötiedot. Tallennetuista tiedoista ei voi päätellä suoraan henkilöllisyyttä.

Tiedot voidaan lukea erikoislaitteilla ilman kosketusta. Festool käyttää näitä tietoja yksinomaan sähkötyökälistä vianmääritykseen, korjaus- ja takuutöihin sekä laadunparannus- ja edelleenkehitystarkoituksiin. Tietoja ei käytetä tätä pidemmälle ilman asiakkaan erikseen antamaa lupaa.

13.2 Bluetooth®

Tavaramerkki Bluetooth® ja logot ovat rekisteröityjä tavaramerkkejä, jotka omistaa Bluetooth SIG, Inc. ja joita TTS Tooltechnic Systems AG & Co. KG ja Festool käyttävät lisenssillä.

Indholdsfortegnelse

1	Symboler.....	58
2	Sikkerhedsanvisninger.....	58
3	Bestemmelsesmæssig brug.....	59
4	Tekniske data.....	59
5	Maskinelementer.....	59
6	Ibrugtagning.....	60
7	Batteri.....	60
8	Indstillinger.....	60
9	Arbejde med maskinen.....	62
10	Vedligeholdelse og pleje.....	62
11	Tilbehør.....	62
12	Miljø.....	62
13	Generelle henvisninger.....	63

1 Symboler



Advarsel om generel fare



Advarsel om elektrisk stød



Læs sikkerhedsanvisningerne i brugsanvisningen.



Brug høreværn.



Brug åndedrætsværn.



Brug beskyttelsesbriller.



Tilslutning af ledningen



Udtrækning af ledningen



Tag batteriet af.



Sæt batteriet i.



Må ikke bortskaffes sammen med almindeligt husholdningsaffald.



Sikkerhedsklasse II



CE-overensstemmelsesmærkning



Maskinen har en chip til lagring af data. se kapitel 13.1



Tip, Bemærk



Handlingsanvisning

2 Sikkerhedsanvisninger

2.1 Generelle sikkerhedsanvisninger for el-værktøj



ADVARSEL! Læs alle sikkerhedsanvisninger og vejledninger. Overholdes sikkerhedsanvisningerne og vejledningerne ikke, er der risiko for elektrisk stød, brand og/eller alvorlige kvæstelser.

Opbevar alle sikkerhedsanvisninger og vejledninger til senere brug.

Læs brugsanvisningen til batteriladeren og batteriet.

Maskinspecifikke sikkerhedsanvisninger

- **Under arbejdet kan der dannes skadeligt/giftigt støv (f.eks. blyholdig maling og visse træsorter).** Berøring eller indånding af dette støv kan være til fare for brugeren eller personer, som opholder sig i nærheden. Overhold de til enhver tid gældende nationale sikkerhedsforskrifter. Tilslut el-værktøjet til en egnet udsugningsanordning.



- **Brug egnede personlige værnemidler:** Høreværn og beskyttelsesbriller.

- Brug et egnet åndedrætsværn for at skåne dit helbred. Sørg for tilstrækkelig ventilation i lukkede rum, og tilslut en støvsuger.
- **Rengør olie-vædede arbejdsmaterialer, f.eks. slibepuder eller polerfilt, med vand, og lad dem tørre i udbredt tilstand.** Olie-vædede arbejdsmaterialer kan selvantænde.
- **Pas på brandfare! Undgå overophedning af slibeemnet og slibemaskinen. Tøm altid støvbeholderen, før du holder pause.** Slibestøv i filterposen eller støvsugerens filter kan selvantænde under ugunstige forhold som f.eks. gnistregn, der opstår under slibning. Det er særlig farligt, hvis slibestøvet er blandet med lak-, polyurethanrester eller andre kemiske stoffer, og slibeemnet er varmt efter lang tids arbejde.
- **Kontroller el-værktøjet og slibesålen for skader, hvis de er faldet ned. Afmonter slibesålen, så du kan foretage en ordentlig kontrol. Reparér beskadigede dele før ibrugtagning.** Ødelagte slibesåler og beskadigede maskiner kan medføre personska-der og usikker maskindrift.

- Ved anvendelse af longlife-filterposen kan der opstå statisk elektricitet. Brug altid en antistatisk støvsugerslange (AS) sammen med el-værktøjet. Et let elektrisk stød kan forskrække lidt og forstyrre opmærksomheden, så der opstår et uheld.
- Brug kun netadapteren med denne maskine.
- Brug kun netadapteren med et originalt plug it-kabel fra Festool.
- **Akku el-værktøjet må kun benyttes med de passende batterier og ikke med en strømforsyning. Brug ikke batteriladere fra andre leverandører til at oplade batterierne.** Brug af tilbehør, der ikke er godkendt af producenten, kan medføre elektrisk stød og/eller alvorlige ulykker.

2.2 Emissionsværdier

Lydtrykniveau L_{PA} , lydeffektniveau L_{WA} og usikkerhed K bestemt iht. EN 62841:

	L_{PA} [dB(A)]	L_{WA} [dB(A)]	K [dB]
DTSC 400 Li	68	79	3
RTSC 400 Li	68	79	3



FORSIGTIG

Støjmissioner ved arbejde med el-værktøjet kan medføre høreskader.

- Brug høreværn.

Vibrationsemissionsværdi a_h (vektorsum fra tre retninger) og usikkerhed K målt iht. EN 62841:

	DTSC 400 Li	RTSC 400 Li
a_h	<2,5 m/s ²	3 m/s ²
K	2 m/s ²	2 m/s ²

De angivne emissionsværdier (vibration, støj)

- bruges til sammenligning af maskiner,
- men kan også bruges til en foreløbig bedømmelse af vibrations- og støjbelastningen ved brug
- og repræsenterer de vigtigste anvendelsesformål for el-værktøjet.



FORSIGTIG

Emissionsværdierne kan afvige fra de angivne værdier. Dette afhænger af, hvordan værktøjet anvendes, og hvilken type emne der bearbejdes.

- Vurder den faktiske belastning igennem hele driftscyklussen.
- Alt efter den faktiske belastning skal der træffes egnede sikkerhedsforanstaltninger for at beskytte brugeren.

3 Bestemmelsesmæssig brug

Slibemaskinerne er beregnet til slibning af træ, kunststof, kompositmateriale, maling/lak, spartelmasse og lignende materialer. Metal og asbestholdige materialer må ikke bearbejdes. Af hensyn til den elektriske sikkerhed må maskinen ikke blive fugtig eller anvendes i fugtige omgivelser. Maskinen må kun bruges til tørslibning.



Ved ikke-bestemmelsesmæssig anvendelse hæfter brugeren.

4 Tekniske data

Akku rotationssliber	DTSC 400Li	RTSC 400Li
Spænding	18-20 V	18-20 V
Omdrejningstal (ubelastet)	6000 - 10000 o/min	6000 - 10000 o/min
Slibebævegelse	2,0 mm	2,0 mm
Slibesål	100 x 150 mm	80 x 130 mm
Vægt (uden batteri, med slibesål)	1,0 kg	1,0 kg

5 Maskinelementer

- [1-1] Tænd/sluk-knap
- [1-2] Batteri
- [1-3] Kapacitetsindikator
- [1-4] Udsugningsstuds
- [1-5] Hastighedsregulering
- [1-6] Slibesål
- [1-7] Kantbeskyttelse (Protector)
- [1-8] Greb (isolerede gribeflader)

[1-9] Netadapter med plug it-tilslutning*

[1-10] Plug it-kabel*

[1-11] Longlife-støvpose

* ikke ved alle leverede varianter

De angivne illustrationer findes i tillægget til brugsanvisningen.

6 Ibrugtagning

6.1 Til-/frakobling

Kontakten **[1-1]** fungerer som tænd/sluk-knap (I = TIL, 0 = FRA).

-  Hvis batteriet er tomt, der opstår en strømafbrydelse, eller stikket trækkes ud, skal tænd/sluk-knappen straks sættes på sluk. Det forhindrer en ukontrolleret genstart.

7 Batteri

Kontrollér, at batteriinterfacet er rent, inden batteriet sættes i. En tilsmudsning af batteriinterfacet kan hindre korrekt kontakt og føre til skader på kontakterne.

En påvirket kontakt kan resultere i overophedning og beskadigelse af maskinen.

[2B] Tag batteriet af.

[2A]  Sæt batteriet i, til det går i indgreb.

-  Yderligere information om batterilader og batteri med kapacitetsindikator findes i brugsanvisningerne til batteriladeren og batteriet.

7.1 Netadapter



ADVARSEL

Ikke-tilladt spænding eller frekvens!

Fare for ulykke

- ▶ Forsyningsspændingen og strømkildens frekvens skal stemme overens med angivelserne på typeskiltet.
- ▶ I Nordamerika må der kun bruges Festool-maskiner med spændingsangivelsen 120 V/60 Hz.

Netadapteren (til dels tilbehør) gør det muligt at anvende akku sliberen som eldrevet slibemaskine for at sikre en permanent strømforsyning. Støvsugerens startautomatik kan anvendes i forbindelse med netadapteren.

-  På ældre støvsugere aktiveres startautomatikken eventuelt først under belastning og ikke i tomgang på grund af en lavere optagne effekt.

- ▶ Indsæt netadapteren **[3A]**
- ▶ Forbind netadapteren med plugit-kablet **[3B]**
- ▶ Løsn netadapteren **[3C]**
- ▶ Løsn netadapteren fra plug it-kablet **[3D]**



FORSIGTIG

Opvarmning af plug it-tilslutningen, hvis bajonetlukningen ikke er låst helt

Fare for forbrænding

- ▶ Før du tænder for el-værktøjet, skal du forsikre dig om, at bajonetlukningen på ledningen er lukket og låst helt.

8 Indstillinger



ADVARSEL

Risiko for personskader

- ▶ Batteriet eller netadapteren skal tages ud af elværktøjet, før der arbejdes på el-værktøjet!

8.1 Elektronik

Blød opstart

Den elektronisk regulerede bløde opstart sørger for rykfri start af el-værktøjet.

Temperatursikring

For at undgå overophedning af motoren begrænses den optagne effekt ved for høj motor-temperatur (f.eks. ved for højt tryk under arbejdet). Hvis temperaturen fortsat stiger, frakobles el-værktøjet. Maskinen kan først tændes igen, når motoren er afkølet.

Konstant omdrejningstal

Det forvalgte omdrejningstal holdes konstant ved hjælp af elektronikken. På den måde opnås en jævn slibehastighed, forudsat at maskinen bruges korrekt (passende kontaktryk).

Indstilling af omdrejningstal

Omdrejningstallet kan indstilles med indstillingshjulet **[1-5]** til mellem 6000 og 10000 o/min.

Ved slibeopgaver anbefaler vi følgende indstillinger af indstillingshjulet **[1-5]**:

Slibeopgaver	Trin på indstillingshjul
- Slibning med maks. slibeeffekt	5 -
- Afslibning af gammel maling	6
- Slibning af træ og finér før lakering	
- Lakmellemslibning på flader	
- Slibning af tynde lag forlak	4 -
- Slibning af træ med slibefilt	5
- Rejfnings på trædele	
- Glatbearbejdning af grundede træflader	
- Slibning af kanter af massivt træ og finér	3 - 4
- Slibning af fals på vinduer og døre	
- Lakmellemslibning på kanter	
- Grovslibning af naturtrævinduer med slibefilt	
- Glatbearbejdning af træoverflader før bejdsning med slibefilt	
- Afrivning eller fjernelse af overskydende kalkpasta med slibefilt	
- Lakmellemslibning på bejdsede flader	2 - 3
- Rensning af vinduesfals i naturtræ med slibefilt	
- Slibning af bejdsede kanter	1 -
- Slibning af termoplastiske kunststoffer	2

8.2 Udskiftning af slibesål [4A]

 Et optimalt arbejdsresultat kan kun opnås med originalt tilbehør og originale forbrugsmaterialer. Hvis der ikke anvendes originalt tilbehør og originale forbrugsmaterialer, bortfalder garantien.

Når slibesåleens StickFix-belægning er slidt ned, kan hele slibesålen udskiftes:

- ➊ Løsn de fire skruer.
- ➋ Tag slibesålen af.
- ➌ Sæt en ny slibesål på.
- ➍ Spænd de fire skruer håndfast (2,5 Nm).

8.3 Fastgør slibetilbehør med StickFix [4B]

Det er hurtigt og let at fastgøre StickFix slibepapir og StickFix slibefilt på StickFix slibesåler.

- Selvklæbende slibetilbehør trykkes på slibesålen.

8.4 Udsugning



ADVARSEL

Sundhedsfare fra støv

- Støv kan være sundhedsfarligt. Arbejd derfor aldrig uden udsugning.
- Vær ved udsugning af sundhedsfarligt støv altid opmærksom på de nationale bestemmelser.

Integreret udsugning med longlife-støvpose

Slibemaskinerne er som standard udstyret med udsugningssystem. Slibestøvet suges ud gennem udsugningsåbningerne i slibesålen og lander i støvposen.

Montering af støvposen [5]

- ➊ Tilslut støvposen, så den går i indgreb på maskinen.



Tøm støvposen, når sugeeffekten aftager.

- ➋ Tryk støvposen sammen ved hjælp af betjeningsselementerne.
- ➌ Tag støvposen af.
- ➍ Åbn klappen på støvposen.
- ➎ Tøm støvposen, og bortskaf affaldet.

Udsugning med Festool støvsuger

Ved længerevarende opgaver med el-værktøjet er det muligt at undgå hyppig tømning af støvposen ved at slutte en Festool støvsuger med en udsugningssslangediameter på 27 mm til udsugningsstudsene [1-4].

- ⓘ Startautomatikken kobler automatisk støvsugeren til, når slibemaskinen tændes. Startautomatikken fungerer kun sammen med netadapteren eller ved sammenkobling med et **Bluetooth®** batteri.
- ⓘ Hvis el-værktøjet anvendes med en støvsuger i batteridrift, reduceres batteriets brugstid. Reduktionen af sugeeffekten nedsætter denne effekt.
- ⓘ Ved en høj sugeeffekt kan el-værktøjets føringsegenskaber blive forringet. Reduktionen af sugeeffekten nedsætter denne effekt.

Anbefaling: Brug en antistatisk udsugningslange! Derved er det muligt at reducere den elektriske opladning.

8.5 Kantbeskyttelse (Protector)[6]

Kantbeskyttelsen [1-7] forhindrer slibesålen i at komme i berøring med en flade (f.eks. ved slibning langs en væg eller et vindue), hvilket ville resultere i tilbageslag af maskinen og beskadige maskinen.

- ❶ Skub kantbeskyttelsen ind i maskinens not.
- ❷ Lad de to ender på kantbeskyttelsen gå i indgreb til højre og venstre.
- ❸ Løsn de to ender på kantbeskyttelsen.
- ❹ Træk kantbeskyttelsen fremad og af.

9 Arbejde med maskinen



ADVARSEL

Risiko for kvæstelser

- Fastgør altid arbejdsemnet på en sådan måde, at det ikke kan bevæge sig under bearbejdningen.

Overhold følgende anvisninger:

- Overbelast ikke maskinen ved at trykke for hårdt på den! Du opnår det bedste sliberesultat, hvis du arbejder med et moderat tryk på maskinen. Slibeydelsen og -kvaliteten afhænger først og fremmest af et korrekt valg af slibemidler.
- Når der arbejdes i hjørner og kanter, belastes spidsen punktuelt, hvilket giver en øget varmeudvikling. Arbejd derfor med mindre tryk.
- Hold maskinen med en hånd på grebet, så du bedre kan føre maskinen [1-8].

9.1 Advarselssignaler

Maskinen slår fra og bipper:

- Sluk for maskinen.
- ☑ Batteriet er afladet.
- Skift batteriet.

Maskinen slår fra og bipper ikke:

- Maskinen er overophedet eller overbelastet.
- Lad maskinen være slukket i 30 sekunder.
 - Belast maskinen mindre.
 - ☑ Lad maskinen afkøle, hvis maskinens omdrejningstal ikke opnås herefter.

10 Vedligeholdelse og pleje



ADVARSEL

Risiko for kvæstelser, elektrisk stød

- Tag altid batteriet eller netadapteren ud af elværktøjet før vedligeholdelses- og servicearbejde!
- Vedligeholdelses- og reparationsarbejde, der kræver, at motorhuset åbnes, må kun foretages af et autoriseret serviceværksted.

Kundeservice og reparation må kun udføres af producenten eller serviceværksteder. Brug kun **originale reservedele fra Festool**.

Yderligere oplysninger: www.festool.dk/service

- For at sikre luftcirkulationen skal køleluftåbningerne i motorhuset altid holdes frie og rene.
- Gennemblæs og rens køleluftåbningerne ved faldende effekt eller højere vibrationer
- Hold altid kontakterne på el-værktøjet og batteriet rene.

11 Tilbehør

Anvend udelukkende originale slibesåler fra Festool. Anvendelsen af ringere slibesåler kan medføre betydelig ubalance, så arbejdets kvalitet forringes, og maskinen slides mere.

Bestillingsnumrene til tilbehør og maskiner finder du på www.festool.dk.

12 Miljø



Maskinen må ikke bortskaffes med almindeligt husholdningsaffald! Udstyr, tilbehør og emballage skal bortskaffes

miljømæssigt korrekt på en kommunal genbrugsstation. Gældende nationale forskrifter skal overholdes.

Man skal inden bortskaffelsen udtage afladede brugte batterier og akkumulatorer, der ikke er integreret i det kasserede apparat, hvis det indeholder sådanne. Det gælder også pærer, der kan tages ud, uden at de ødelægges derved. Gamle batterier vil på denne måde blive genvundet korrekt.

Ifølge Rådets direktiv om affald af elektrisk og elektronisk udstyr og gennemførelse i national ret skal gammelt el-værktøj indsamles separat og afleveres til miljøvenlig genvinding.

Information om korrekt bortskaffelse på genbrugsstationer findes på www.festool.dk/recycling.

Informationer om REACH: www.festool.dk/reach

13 Generelle henvisninger

13.1 Informationer om databeskyttelse

El-værktøjet indeholder en chip, der automatisk gemmer maskin- og driftsdata. De gemte data indeholder ingen direkte personoplysninger.

Dataene kan udlæses kontaktløst med specielle apparater og anvendes udelukkende af Festool med henblik på fejl diagnose, reparationer og håndtering af garantikrav samt til kvalitetsforbedring og videreudvikling af el-værktøjet. Dataene anvendes ikke til andre formål uden kundens udtrykkelige tilladelse.

13.2 Bluetooth®

Ordmærket Bluetooth® og logoerne er registrerede varemærker tilhørende Bluetooth SIG, Inc. og anvendes af TTS Tooltechnic Systems AG & Co. KG og Festool under licens.

Innholdsfortegnelse

1	Symboler.....	64
2	Sikkerhetsinformasjon.....	64
3	Riktig bruk.....	65
4	Tekniske data.....	65
5	Apparatets deler.....	65
6	Igangsetting.....	66
7	Batteripakke.....	66
8	Innstillinger.....	66
9	Arbeid med maskinen.....	68
10	Vedlikehold og pleie.....	68
11	Tilbehør.....	68
12	Miljø.....	68
13	Generell informasjon.....	68

1 Symboler



Advarsel om generell fare



Advarsel om elektrisk støt



Les sikkerhetsanvisningene i brukerhåndboken.



Bruk hørselvern.



Bruk åndedrettsvern.



Bruk vernebriller.



Koble til strømledning



Koble fra strømledningen



Ta ut batteripakken.



Sette inn batteri.



Må ikke kastes i husholdningsavfallet.



Beskyttelsesklasse II



CE-samsvarsmerking



Verktøyet inneholder en chip for data-lagring. Se kapittel 13.1



Tips, merknad



Veiledning

2 Sikkerhetsinformasjon

2.1 Generell sikkerhetsinformasjon for elektroverktøy



ADVARSEL! Les alle sikkerhetsregler og anvisninger.

Hvis sikkerhetsinformasjonen og anvisningene ikke følges, kan det føre til elektrisk støt, brann og/eller alvorlige personskader.

Oppbevar all sikkerhetsinformasjon og alle anvisninger for fremtidig bruk.

Følg bruksanvisningen for lader og batteri.

Maskinspesifikk sikkerhetsinformasjon

- **Under arbeidet kan det oppstå skadelig/giftig støv (for eksempel blyholdig maling og enkelte treslag).** Berøring eller innånding av dette støvet kan utgjøre en fare for operatøren eller andre personer som befinner seg i nærheten. Følg sikkerhetsforskriftene som gjelder for ditt land. Koble elektroverktøyet til en egnet avsugsinnretning.



- **Bruk egnet personlig verneutstyr:** Hørselvern og vernebriller.

- Av helsemessige årsaker bør du bruke åndedrettsvern. I lukkede rom må du sørge for tilstrekkelig lufting og koble til en støvsuger.

- **Rengjør arbeidsutstyr som er fuktet med olje, som for eksempel slipeklosser eller polerfilt, med vann, og tørke atskilt fra hverandre.** Arbeidsutstyr som er fuktet med olje, kan selvantenne.

- **Obs! Brannfare! Unngå overoppheting av emnet og slipemaskinen. Tøm alltid støvbeholderen før pauser i arbeidet.** Slipestøv i filterposen eller filteret til støv-/våt-sugeren kan selvantenne under sliping ved ugunstige forhold som gnistregn. Faren er spesielt stor hvis slipestøvet er blandet med lakk- eller polyuretanrester eller andre kjemiske stoffer og emnet er varmt etter langvarig arbeid.

- **Kontroller elektroverktøyet og slipeplaten for skader dersom de har falt ned. Demonter slipeplaten for å kontrollere den ordentlig. Få ødelagte deler reparert før bruk.** Knekte slipeplater og skadde maskiner kan føre til skader og fører til at maskinen ikke lenger er sikker.

- Det kan oppstå elektrisk ladning når Longlife-støvposen brukes. Bruk alltid en antistatisk sugeslange (AS) sammen med elektroverktøyet. Lettere elektriske støt kan føre til at man skvetter og blir mindre oppmerksom, noe som kan forårsake ulykker.
- Bruk nettadapteren kun med dette apparatet.
- Bruk nettadapteren kun med en original plug it-kabel fra Festool.
- Bruk kun de batteripakkene som er beregnet til formålet, og ikke bruk strømadaptere til dette batteridrevne elektroverktøyet. Ikke lad batteripakken med ladere fra andre produsenter. Bruker du tilbehør som ikke er godkjent av produsenten, kan dette føre til elektrisk støt og/eller alvorlige ulykker.

2.2 Støyemisjonsverdier

Lydtrykknivå L_{PA} , lydeffektnivå L_{WA} og usikkerhet K målt i henhold til EN 62841:

	L_{PA} [dB(A)]	L_{WA} [dB(A)]	K [dB]
DTSC 400 Li	68	79	3
RTSC 400 Li	68	79	3



FORSIKTIG

Avgitt støy ved arbeid med elektroverktøyet kan føre til hørselsskader.

- Bruk hørselvern.

Svingningsemisjonsverdi a_h (vektorsum fra tre retninger) og usikkerhet K beregnet iht. EN 62841:

	DTSC 400 Li	RTSC 400 Li
a_h	<2,5 m/s ²	3 m/s ²
K	2 m/s ²	2 m/s ²

De angitte emisjonsverdiene (vibrasjon, støy)

- brukes til å sammenligne maskiner,
- men kan også brukes til en foreløpig vurdering av vibrasjons- og støybelastning ved bruk,
- og representerer de viktigste bruksområdene for elektroverktøyet.



FORSIKTIG

Utslippsverdiene kan avvike fra de verdiene som er oppgitt. Dette avhenger av hvordan verktøyet brukes og hvilken type arbeidsemne som bearbeides.

- Vurder den faktiske belastningen under hele driftssyklusen.
- Avhengig av den faktiske belastningen må det gjennomføres egnede sikkerhetstiltak for å beskytte brukeren.

3 Riktig bruk

Sliperne er laget for sliping av tre, plast, komposittmaterialer, maling/lakk, sparkelmasse og lignende materialer. Metall og materialer som inneholder asbest, skal ikke bearbeides.

På grunn av den elektriske sikkerheten skal maskinen ikke utsettes for fukt og ikke brukes i fuktige omgivelser. Maskinen skal kun brukes til tørrsliping.



Ved ikke-forskriftsmessig bruk bærer brukeren ansvaret.

4 Tekniske data

	DTSC 400Li	RTSC 400Li
Batteridrevet plan-/trekantssli- per		
Spenning	18-20 V	18-20 V
Turtall (tomgang)	6000 - 10000 o/min	6000 - 10000 o/min
Slipeløft	2,0 mm	2,0 mm
Slipeplate	100 x 150 mm	80 x 130 mm
Vekt (uten batte- ri, med slipepla- te)	1,0 kg	1,0 kg

5 Apparatets deler

- [1-1] På/av-knapp
- [1-2] Batteri
- [1-3] Kapasitetsindikator
- [1-4] Avsughette
- [1-5] Turtallsregulering
- [1-6] Slipeplate
- [1-7] Kantbeskyttelse (Protector)
- [1-8] Håndtak (isolerte gripeoverflater)

[1-9] Nettadapter med mit plug it-tilkobling*

[1-10] Plug it-kabel*

[1-11] Longlife-støvpose

* inngår ikke i leveransen på alle varianter
De oppgitte illustrasjonene finnes fremst i bruksanvisningen.

6 Igangsetting

6.1 Slå på og av

Bryteren **[1-1]** fungerer som av/på-bryter (I = PÅ, 0 = AV).

i Når batteriet er tomt, ved strømbrudd eller hvis støpselet trekkes ut, skal av-/på-bryteren umiddelbart settes i AV-posisjonen. Dette hindrer utilsiktet gjenstart.

7 Batteripakke

Før du setter inn batteripakken, må du kontrollere at batterikoblingen er ren. Dersom batterikoblingen er tilsmusset, kan dette hindre korrekt kontakt og føre til skader på kontaktene. Ødelagt kontakt kan føre til overoppheting og skader på apparatet.

[2B] Ta ut batteripakken.

[2A]  Sett inn batteripakken – helt til den går i inngrep.

i Nærmere informasjon om lader og batteripakke med kapasitetsindikator finner du i de respektive bruksanvisningene.

7.1 Nettadapter



ADVARSEL

Ikke tillatt spenning eller frekvens!

Fare for ulykker

- ▶ Nettspenning og frekvens må stemme overens med angivelsene på typeskiltet.
- ▶ I Nord-Amerika er det kun tillatt å bruke Festool-maskiner med spenningsangivelse 120 V / 60 Hz.

Med nettadapteren (delvis tilbehør) kan den batteridrevne slipemaskinen brukes som nettdrevet slipemaskin. Den er dermed fleksibel med hensyn til strømforsyningen. Det er mulig å bruke inn-/utkoblingsautomatikken til støvsugeren i kombinasjon med nettadapteren.

i På eldre støvsugere blir inn-/utkoblingsautomatikken eventuelt innkoblet først ved belastning, og ikke ved tomgang, på grunn av mindre effektforbruk.

- ▶ Sette inn nettadapteren **[3A]**
- ▶ Forbinde nettadapteren med plug it-kabel* **[3B]**
- ▶ Løsne nettadapteren **[3C]**
- ▶ Løsne nettadapteren fra plug it-kabelen **[3D]**



FORSIKTIG

Plug it-tilkoblingen blir varm hvis bajonettlåsen ikke er helt låst

Fare for brannskader

- ▶ Før du slår på elektroverktøyet, må du påse at bajonettlukkingen på strømledningen er helt lukket og låst.

8 Innstillinger



ADVARSEL

Fare for personskade

- ▶ Koble fra batteriet eller nettadapteren før du utfører arbeid på elektroverktøyet!

8.1 Elektronikk

Mykstart

Den elektronisk styrte mykstarten sørger for rykkfri start av elektroverktøyet.

Temperatursikring

For at motoren ikke skal bli overopphetet, begrenses strømopptaket når motortemperaturen er for høy (f.eks. ved for høyt trykk under arbeid). Dersom temperaturen fortsetter å stige, slås elektroverktøyet av. Først når motoren er avkjølt, kan maskinen slås på igjen.

Konstant turtall

Forhåndsinnstilt motorturtall holdes konstant ved hjelp av elektronikken. Slik vil du ved riktig bruk (med adekvat trykk) kunne oppnå en jevn slipehastighet.

Innstilling av omdreiningstall

Turtallet kan stilles inn mellom 6000 og 10000 o/min med stillhjulet **[1-5]**.

Til sliping anbefaler vi følgende innstillinger på stillhjulet **[1-5]**:

Slipearbeid	Stillhjul-trinn
– Sliping med maks. slipeeffekt	5 -
– Avsliping av gammel maling	6
– Sliping av tre og finér før lakkering	
– Lakkmellomsliping på flater	
– Sliping av et tynt lag baselakk	4 -
– Sliping av tre med slipe-fleece	5
– Kantbrekking på tredeler	
– Glatting av grunnede treflater	
– Sliping av heltre- og finérkanter	3 -
– Sliping av fals på vinduer og dører	4
– Lakkmellomsliping på kanter	
– Forsliping av naturtrevinduer med slipe-fleece	
– Glatting av treoverflater før beising, med slipe-fleece	
– Avgnidning eller avskalling av overflødig kalkpasta med slipe-fleece	
– Lakkmellomsliping på beisede flater	2 -
– Pussing med slipe-fleece av vindusfals i naturtre	3
– Sliping av beisede kanter	1 -
– Sliping av termoplast	2

8.2 Skifte slipesåle [4A]



Et optimalt arbeidsresultat kan kun oppnås ved bruk av originalt tilbehør og forbruksmateriell. Hvis det ikke brukes originalt tilbehør og forbruksmateriell, bortfaller garantien.

Når StickFix-belegget på slipeplaten er slipt ned, kan hele slipeplaten skiftes ut:

- ❶ Åpne fire skruer.
- ❷ Trekk slipeplaten nedover og av.
- ❸ Sett på en ny slipeplate.
- ❹ Skru de fire skruene godt til (2,5 Nm).

8.3 Feste slipetilbehør med StickFix [4B]

På StickFix-slipeplater kan du raskt og enkelt feste StickFix-slipepapir og StickFix-slipefilt.

- ▶ Du kan trykke selvklebende tilbehør til sliping på slipeplaten.

8.4 Avsug



ADVARSEL

Helsefare på grunn av støv

- ▶ Støv kan være helseskadelig. Arbeid derfor aldri uten avsug.
- ▶ Ta hensyn til de nasjonale forskriftene ved avsuging av helseskadelig støv.

Egenavsug med longlife-støvpose

Som standardutstyr er sliperne utstyrt med et egenavsug. Slipestøvet suges inn gjennom avsugåpninger i slipeplaten og samles i støvposen.

Montering av støvposen [5]

- ❶ Monter støvposen på maskinen slik at den låses på plass.



Dersom sugekraften blir dårligere, må du tømme støvposen.

- ❶ Klem sammen støvposen ved virkeelementene.
- ❷ Trekk av støvposen bakover.
- ❸ Åpne klaffen på støvpose.
- ❹ Tøm støvposen og kast avfallet.

Avsug med Festool mobile støv-/våtsuger

For å unngå hyppig tømming av støvposen under lengre arbeider med elektroverktøyet kan det på avsugsstussen [1-4] kobles til en mobilt Festool støvsuger med en avsugs slangediameter på 27 mm .

- ❶ Startautomatikken slår automatisk på det ekstra avsugget når slipemaskinen slås på. Startautomatikken fungerer kun i forbindelse med strømadapter eller ved tilkobling til en **Bluetooth**[®]-batteripakke.
- ❶ Hvis elektroverktøyet brukes med støvsuger under batteridrift, forkortes batteritiden. Denne effekten blir mindre hvis sugeffekten reduseres.
- ❶ Ved høy sugeffekt kan elektroverktøyets føringsevne blir redusert. Denne effekten blir mindre hvis sugeffekten reduseres.

Anbefaling: Bruk Antistatic-sugeslange! Det kan redusere den elektriske ladningen.

8.5 Kantbeskyttelse (Protector) [6]

Kantbeskyttelsen [1-7] hindrer at slipeplaten berører flater med periferisiden (for eksempel ved sliping langs en vegg eller et vindu), slik at det oppstår rekyl eller skader i maskinen.

- ❶ Skyv kantbeskyttelsen inn i noten på maskinen.
- ❷ Begge endene til kantbeskyttelsen på høyre og venstre side må smekke på plass.
- ❸ Løsne begge endene til kantbeskyttelsen.
- ❹ Fjern kantbeskyttelsen ved å trekke den forover.

9 Arbeid med maskinen



ADVARSEL

Skaderisiko

- Fest alltid emnet slik at det ikke kan bevege seg under bearbeiding.

Ta hensyn til følgende merknader:

- Overbelast ikke maskinen ved å trykke for hardt! Du oppnår det beste sliperesultatet hvis du arbeider med et middels sterkt trykk. Slipeeffekten og -kvaliteten avhenger i første rekke av at du velger riktig slipe-middel.
- Arbeid i hjørner og kanter fører til påkjenninger på ett punkt på spissen og til økt varmeutvikling. Du bør derfor arbeide med redusert trykk.
- Hold maskinen i håndtaket med en hånd, slik at du kan føre den kontrollert [1-8].

9.1 Varselsignaler

Maskinen kobles ut og piper:

- Slå av maskinen.
- Batteriet er tomt.
- Bytt batteriet.

Maskinen kobles ut og piper ikke:

Maskinen er overopphetet eller overbelastet.

- Slå av maskinen i 30 sekunder.
- Reduser belastningen på maskinen.
- La maskinen avkjøles hvis maskinturtallet ikke nå etter dette.

10 Vedlikehold og pleie



ADVARSEL

Skaderisiko, elektrisk støt

- Koble fra batteriet eller nettadapteren før det utføres service- og vedlikeholdsarbeid på elektroverktøyet!
- Alle vedlikeholds- og reparasjonsarbeider som krever at motorhuset åpnes, skal kun gjennomføres av et autorisert kundeservice-verksted.

Kundeservice og reparasjoner skal kun utføres av produsenten eller autoriserte verksteder.

Bruk kun **originale reservedeler fra Festool**.

Ytterligere informasjon: www.festool.com/service

- For å sikre luftsirkulasjonen må kjøleluftåpningene på motorhuset alltid være åpne og rene.

- Ved avtagende effekt eller økt vibrasjonsnivå må du blåse ut og rengjøre lufteåpningene.
- Hold tilkoblingskontaktene på elektroverktøyet og batteripakken rene til enhver tid.

11 Tilbehør

Bruk bare originale slipeplater fra Festool.

Bruk av mindrevverdige slipeplater kan føre til stor ubalanse som kan forringe kvaliteten på resultatet og øke slitasjen på maskinen.

Bestillingsnumrene for tilbehør og verktøy finner du på www.festool.com.

12 Miljø



Apparatet skal ikke kastes i restavfallet! Apparater, tilbehør og emballasje skal leveres til gjenvinning. Ta hensyn til

gjeldende nasjonale forskrifter.

Før kassering skal eventuelle utladede batterier som ikke er innkapslet i apparatet, fjernes fra det brukte apparatet. Dette gjelder også lamper som kan fjernes problemfritt. Dermed kan batteriene leveres til forskriftsmessig gjenvinning.

I henhold til EU-direktivet om kasserte elektriske og elektroniske produkter og direktivets implementering i nasjonal rett må elektroverktøy som ikke lenger skal brukes, samles separat og leveres til miljøvennlig gjenvinning.

Informasjon om gjenvinningsstasjoner finnes på www.festool.com/recycling.

Informasjon om REACH: www.festool.com/reach

13 Generell informasjon

13.1 Informasjon om personvern

Elektroverktøyet inneholder en brikke som lagrer maskin- og driftsdata automatisk. Data lagret på minnebrikken inneholder ingen personopplysninger om kunden.

Data på minnebrikken kan leses av kontaktløst med spesielt utstyr, og brukes utelukkende til feildiagnose, reparasjons- og garantiavviklinger, og til kvalitetssikring eller videreutvikling av elektroverktøyet av Festool. Dataene vil ikke brukes på noen annen måte, med mindre det er gitt uttrykkelig samtykke fra kunden.

13.2 Bluetooth®

Merkenavnet Bluetooth® og logoene er registrerte varemerker som tilhører Bluetooth SIG,

Inc., og de brukes på lisens av TTS Tooltechnic Systems AG & Co. KG og dermed av Festool.

Índice

1	Símbolos.....	70
2	Indicações de segurança.....	70
3	Utilização conforme as disposições.....	71
4	Dados técnicos.....	71
5	Componentes da ferramenta.....	72
6	Colocação em funcionamento.....	72
7	Bateria.....	72
8	Ajustes.....	72
9	Trabalhos com a ferramenta.....	74
10	Manutenção e conservação.....	75
11	Acessórios.....	75
12	Meio ambiente.....	75
13	Indicações gerais.....	75

1 Símbolos



Advertência de perigo geral



Advertência de choque elétrico



Ler Manual de instruções, indicações de segurança.



Usar proteção auditiva.



Usar máscara de proteção respiratória.



Usar óculos de proteção.



Conectar o cabo de ligação à rede



Desconectar o cabo de ligação à rede



Retirar a bateria.



Colocar a bateria.



Não deitar no lixo doméstico.



Classe de proteção II



Marcação CE de conformidade



A ferramenta contém um chip para guardar dados. Consultar capítulo 13.1



Conselho, indicação



Instruções de manuseamento

2 Indicações de segurança

2.1 Indicações gerais de segurança para ferramentas elétricas



ADVERTÊNCIA! Leia todas as indicações de segurança e instruções. O incumprimento das indicações de segurança e instruções pode causar choque elétrico, incêndio e/ou ferimentos graves.

Guarde todas as indicações de segurança e instruções para futura referência.

Tenha em atenção o manual de instruções do carregador e da bateria.

Indicações de segurança específicas da ferramenta

- **Durante os trabalhos, podem produzir-se pós nocivos/tóxicos (p. ex. pintura com chumbo e alguns tipos de madeira).** Tocar ou respirar estes pós pode representar perigo para o operador ou para as pessoas que se encontrem nas proximidades. Observe as normas de segurança válidas no seu país. Conecte a ferramenta elétrica a um dispositivo de aspiração adequado.



- **Use equipamento de proteção individual adequado:** Proteção auditiva e óculos de proteção.

- Para proteger a sua saúde, use uma proteção respiratória adequada. Em espaços fechados, garantir que existe uma ventilação suficiente e ligar um aspirador móvel.
- **Limpe com água os materiais de trabalho embebidos em óleo, como, p. ex., a almofada ou o feltro de polir, e deixe-os secar estendidos.** Os materiais de trabalho embebidos em óleo podem inflamar-se.
- **Atenção, perigo de incêndio! Evite um sobreaquecimento do material a lixar e da lixadora. Esvazie sempre o recipiente do pó antes de uma pausa no trabalho.** Em condições desfavoráveis, tais como, a produção de faíscas durante a lixagem, a amoladura no saco de filtragem ou no filtro do aspirador móvel pode inflamar-se. O risco é ainda maior se a amoladura estiver misturada com resíduos de tinta, poliuretano ou outras substâncias químicas e o material a lixar ficar quente após um longo período de trabalho.
- **Após a queda, verifique a ferramenta elétrica e a sapata quanto a danos. Desmon-**

te a sapata para realizar uma verificação precisa. Mandar reparar as peças danificadas antes de as aplicar. As sapatas partidas e as ferramentas danificadas podem causar ferimentos e provocar a insegurança de funcionamento da ferramenta.

- **Ao utilizar o saco para o pó Longlife poderá ocorrer uma carga eletrostática. Com a ferramenta elétrica utilize, sempre que possível, um tubo flexível de aspiração antiestático (AS).** Um ligeiro choque elétrico pode originar um breve momento de susto e perturbar a atenção, podendo provocar um acidente.
- Utilize o adaptador de rede apenas com esta ferramenta.
- Utilize o adaptador de rede apenas com um cabo plug it original da Festool.
- **Utilize apenas as baterias previstas para o efeito e nenhuma fonte de alimentação para operar a ferramenta elétrica de bateria. Não utilize quaisquer carregadores de outros fabricantes para carregar a bateria.** A utilização de acessórios não previstos pelo fabricante pode causar um choque elétrico e/ou acidentes graves.

2.2 Valores de emissões

Nível de pressão acústica L_{PA} , nível de potência acústica L_{WA} e insegurança K determinados segundo EN 62841:

	L_{PA} [dB(A)]	L_{WA} [dB(A)]	K [dB]
DTSC 400 Li	68	79	3
RTSC 400 Li	68	79	3



CUIDADO

As emissões de ruído durante o trabalho com a ferramenta elétrica podem causar danos auditivos.

- Use uma proteção auditiva.

Nível de emissão de vibrações a_h (soma vetorial em três direções) e insegurança K determinados segundo EN 62841:

	DTSC 400 Li	RTSC 400 Li
a_h	<2,5 m/s ²	3 m/s ²
K	2 m/s ²	2 m/s ²

Os valores de emissão indicados (vibração, ruído)

- servem de comparativo de ferramentas,
- são também adequados para uma avaliação provisória do coeficiente de vibrações e do nível de ruído durante a aplicação,
- representam as aplicações principais da ferramenta elétrica.



CUIDADO

Os valores de emissão podem divergir dos valores apresentados. Isto depende da utilização da ferramenta e do tipo de peça a trabalhar.

- Avalie a carga real durante todo o ciclo de trabalho.
- Dependendo da carga real, devem ser determinadas medidas de segurança adequadas para a proteção do operador.

3 Utilização conforme as disposições

Conforme as disposições, as lixadoras estão previstas para lixar madeira, plástico, material composto, tinta/vernizes, massa de aparelhar e materiais semelhantes. Não se podem efetuar trabalhos em metal nem em materiais com amianto.

Para garantir a segurança elétrica, a ferramenta não pode estar húmida e não pode ser operada num ambiente húmido. A ferramenta só deve ser utilizada para lixagem a seco.



Em caso de utilização incorrecta, a responsabilidade é do utilizador.

4 Dados técnicos

Lixadora vibratória de acumulador	DTSC 400Li	RTSC 400Li
Voltagem	18 - 20 V	18 - 20 V
Número de rotações (em vazio)	6000 - 10000 ^{rpm}	6000 - 10000 ^{rpm}
Órbita	2,0 mm	2,0 mm
Sapatas	100 x 150 mm	80 x 130 mm
Peso (sem acumulador, com sapata)	1,0 kg	1,0 kg

5 Componentes da ferramenta

- [1-1] Interruptor de activação/desactivação
- [1-2] Acumulador
- [1-3] Indicação da capacidade
- [1-4] Bocal de aspiração
- [1-5] Regulação do número de rotações
- [1-6] Sapatas
- [1-7] Protecção das arestas (Protetor)
- [1-8] Punho (áreas de pega isoladas)
- [1-9] Adaptador de rede com conexão plug it*
- [1-10] Cabo plug it*
- [1-11] Saco do pó Longlife

* não em todas as variantes no âmbito de fornecimento

As figuras indicadas encontram-se no início do manual de instruções.

6 Colocação em funcionamento

6.1 Ligar/desligar

O interruptor [1-1] funciona como interruptor de activação/desactivação (I = LIGAR, 0 = DESLIGAR).

-  Quando o acumulador estiver descarregado, em caso de falha de corrente ou quando a ficha de rede for retirada da tomada, é necessário colocar o interruptor de activação/desactivação de imediato na posição de desligado (OFF). Isto impede um rearranque descontrolado.

7 Bateria

Antes de inserir a bateria, verificar que a interface da bateria está limpa. Qualquer contaminação da interface da bateria pode impedir o contacto correto e levar a que os contactos fiquem danificados.

Um mau contacto pode fazer com que a ferramenta sobreaqueça e fique danificada.

- [2B] Retirar a bateria.
- [2A]  Inserir a bateria – até engatar.

-  Poderá encontrar mais informações sobre o carregador e a bateria com indicação de capacidade nos respetivos manuais de instruções.

7.1 Adaptador de rede



ADVERTÊNCIA

Tensão ou frequência inadmissível!

Perigo de acidente

- ▶ A tensão da rede e a frequência da fonte de corrente devem estar de acordo com os dados da placa de identificação.
- ▶ Na América do Norte, só podem ser utilizadas ferramentas Festool com uma indicação de tensão de 120 V/60 Hz.

O adaptador de rede (em parte, acessório) permite a utilização da lixadora de acumulador como lixadora de rede, do assim assegurada uma alimentação elétrica variável. O sistema automático liga/desliga do aspirador móvel pode ser utilizado em associação com o adaptador de rede.

-  No caso de aspiradores móveis mais antigos, o sistema automático liga/desliga devido ao reduzido consumo, só é ativado sob carga e não em vazio.

- ▶ Aplicar o adaptador de rede [3A]
- ▶ Ligar o adaptador de rede ao cabo plug it [3B]
- ▶ Retirar o adaptador de rede [3C]
- ▶ Retirar o adaptador de rede do cabo plug it [3D]



CUIDADO

Aquecimento da conexão plug it caso o fecho de baioneta não esteja completamente bloqueado

Risco de queimadura

- ▶ Antes de ligar a ferramenta elétrica, assegurar que o fecho de baioneta está bem ligado ao cabo de ligação à rede e bloqueado.

8 Ajustes



ADVERTÊNCIA

Perigo de ferimentos

- ▶ Antes de qualquer trabalho na ferramenta elétrica é necessário remover o acumulador ou o adaptador de rede da ferramenta elétrica!

8.1 Sistema eletrónico

Arranque suave

A arranque suave com regulação eletrónica providencia um arranque da ferramenta elétrica isento de solavancos.

Proteção térmica

Para evitar um sobreaquecimento do motor, limita-se o consumo de potência em caso de temperatura demasiado elevada do motor (p. ex., caso se pressione com demasiada força durante o trabalho). Se a temperatura continuar a aumentar, a ferramenta elétrica desliga-se. Só pode ser ligada de novo depois de o motor ter arrefecido.

Número de rotações constante

O número de rotações pré-selecionado é mantido constante de modo eletrónico. Desta forma, com uma utilização correta (força de pressão adequada) é alcançada uma velocidade de lixagem constante.

Ajustar o número de rotações

Através da roda de ajuste [1-5], é possível ajustar o número de rotações entre 6000 e 10000 rpm.

Para trabalhos de lixagem recomendamos os seguintes ajustes da roda de ajuste [1-5]:

Trabalhos de lixagem	Posição da roda de ajuste
- Lixagem com desbaste máximo	5 -
- Lixagem de tintas antigas	- 6
- Lixagem de madeira e contraplacado antes da pintura	
- Lixagem intermédia de tinta em superfícies	
- Lixagem de camadas finas de primário	4 -
- Lixagem de madeira com velo de lixamento	- 5
- Quebra de arestas em peças de madeira	
- Alisamento de superfícies de madeira com primeira demão	

Trabalhos de lixagem	Posição da roda de ajuste
- Lixagem de arestas em madeira maciça e contraplacado	3 -
- Lixagem em rebaixos de janelas e portas	- 4
- Lixagem intermédia de tinta em arestas	
- Esmerilagem de janelas de madeira natural com velo de lixamento	
- Alisamento de superfícies em madeira antes da decapagem com velo de lixamento	
- Raspagem ou levantamento da pasta de calcário desnecessária com velo de lixamento	
- Lixagem intermédia de tinta em superfícies decapadas	2 -
- Limpeza de rebaixos de janelas em madeira natural com velo de lixamento	- 3
- Lixagem de arestas decapadas	1 -
- Lixagem de termoplásticos	- 2

8.2 Substituir a sapata [4A]



Só é possível obter resultados perfeitos com material de desgaste e acessórios originais. Caso sejam montados acessórios ou material de desgaste não originais, o direito à garantia cessa.

Quando o revestimento StickFix da sapata está gasto, pode ser substituída a sapata completa:

- ① Abrir quatro parafusos.
- ② Retirar a sapata para baixo.
- ③ Colocar a sapata nova.
- ④ Apertar manualmente (2,5 Nm) quatro parafusos.

8.3 Fixar os acessórios de lixagem com StickFix [4B]

Na sapata StickFix, as lixas StickFix e os velos de lixamento StickFix adequados podem ser fixados de modo rápido e simples.

- ▶ Pressionar os acessórios de lixar autocolantes na sapata.

8.4 Aspiração



ADVERTÊNCIA

Perigo para a saúde devido a pó

- ▶ Os pó podem ser prejudiciais à saúde. Por isso, nunca trabalhe sem aspiração.
- ▶ Ao aspirar os pó prejudiciais à saúde, observe sempre as regulamentações nacionais.

Aspiração própria com saco do pó Longlife

As lixadoras estão equipadas de série com uma aspiração própria. Os pó de lixagem são aspirados através das aberturas de aspiração na sapata e recolhidos no saco do pó.

Montagem do saco do pó [5]

- 1 Engatar o saco do pó na ferramenta.



Se o desempenho de aspiração diminuir, esvaziar o saco do pó.

- 1 Pressionar o saco do pó nos elementos de acionamento.
- 2 Retirar o saco do pó para trás.
- 3 Abrir a tampa no saco do pó.
- 4 Esvaziar o saco do pó e eliminar os resíduos.

Aspiração com o aspirador móvel Festool

Para evitar um esvaziamento frequente do saco do pó em trabalhos mais longos com a ferramenta elétrica, pode ligar-se um aspirador móvel Festool ao bocal de aspiração [1-4] com um diâmetro de tubo flexível de aspiração de 27 mm .

- i O Sistema automático de arranque liga automaticamente o aspirador móvel quando é ligada a lixadora. O sistema automático de arranque funciona apenas em associação com o adaptador de rede ou através do acoplamento com uma bateria **Bluetooth®**.
- i Se a ferramenta elétrica de acumulador for utilizada com um aspirador móvel, reduz-se a autonomia do acumulador. A redução do desempenho de aspiração diminui este efeito.
- i Em caso de desempenho de aspiração elevado, o comportamento de condução da ferramenta elétrica pode piorar. A redução do desempenho de aspiração diminui este efeito.

Recomendação: utilizar um tubo flexível de aspiração antiestático! Desta forma, é possível reduzir a carga elétrica.

8.5 Proteção das arestas (Protetor) [6]

A proteção das arestas [1-7] impede que a sapata, com o seu lado periférico, toque numa superfície (por ex. ao lixar ao longo de uma parede ou de uma janela), dando origem a um contragolpe da ferramenta ou a danos.

- 1 Inserir a proteção das arestas na ranhura da ferramenta.
- 2 Engatar as duas extremidades da proteção das arestas, à direita e à esquerda.
- 3 Soltar as duas extremidades da proteção das arestas.
- 4 Retirar a proteção das arestas para a frente.

9 Trabalhos com a ferramenta



ADVERTÊNCIA

Perigo de ferimentos

- ▶ Fixe sempre a peça a trabalhar, de modo a que não se possa mover, ao ser trabalhada.

Observe as seguintes indicações:

- Não sobrecarregue a ferramenta, pressionando-a com demasiada força! Alcança o melhor resultado de lixagem se trabalhar com uma pressão de encosto moderada. O rendimento e a qualidade de lixagem dependem essencialmente da escolha da lixa certa.
- O trabalho em cantos e arestas leva a um esforço mais pontual da ponta e a uma geração de calor mais elevada. Trabalhe, por isso, com pressão reduzida.
- Para uma condução segura, segure a ferramenta com uma mão no punho [1-8].

9.1 Sinais de advertência

A ferramenta desliga-se e emite sons:

- ▶ Desligar a ferramenta.
- ☑ O acumulador está descarregado.
- ▶ Substituir o acumulador.

A ferramenta desliga-se e não emite sons:

A ferramenta está sobreaquecida ou foi sobrecarregada.

- ▶ Desligar a ferramenta durante 30 segundos.
- ▶ Submeter a ferramenta a menor carga.
- ☑ Se depois o número de rotações da ferramenta não for alcançado, deixar arrefecer a ferramenta.

10 Manutenção e conservação



ADVERTÊNCIA

Perigo de ferimentos, choque elétrico

- ▶ Antes de qualquer trabalho de manutenção e de conservação é necessário remover sempre o acumulador ou o adaptador de rede da ferramenta elétrica!
- ▶ Todos os trabalhos de manutenção e reparação que exijam uma abertura da carcaça do motor, apenas podem ser efetuados por uma oficina de Serviço Após-venda autorizada.

O **serviço após-venda e reparações** só podem ser realizados pelo fabricante ou por oficinas de serviço. Utilizar apenas **peças sobresselentes originais da Festool**.

Outras informações: www.festool.pt/serviço

- Para assegurar a circulação do ar, as aberturas do ar de refrigeração na carcaça do motor devem ser mantidas sempre desobstruídas e limpas.
- No caso de redução da potência ou vibrações elevadas, soprar as aberturas de ar de refrigeração e limpá-las.
- Manter sempre limpos os contactos de ligação na ferramenta elétrica e na bateria.

11 Acessórios

Utilize apenas sapatas originais da Festool. Se utilizar sapatas de qualidade inferior, pode provocar desequilíbrios consideráveis que pioram a qualidade dos resultados de trabalho e aumentam o desgaste da ferramenta.

Encontrará os números de encomenda para acessórios e ferramentas em www.festool.pt.

12 Meio ambiente



Não deite a ferramenta no lixo doméstico! Encaminhar as ferramentas, acessórios e embalagens para reaproveitamento ecológico. Respeitar as normas nacionais em vigor.

Antes da eliminação, desde que existentes, as baterias e acumuladores usados que não estejam envolvidos na ferramenta usada, bem como, lâmpadas, que possam ser retiradas do aparelho usado sem serem destruídas, devem ser retirados do aparelho usado. As baterias e acumuladores usados podem assim ser enviados para uma reciclagem conforme as regras.

De acordo com a Diretiva Europeia sobre resíduos de equipamentos elétricos e eletrônicos e a sua transposição para a legislação nacional, as ferramentas elétricas usadas devem ser recolhidas separadamente e sujeitas a uma reciclagem que proteja o meio ambiente.

Informações sobre os pontos de recolha para uma eliminação correta podem ser encontradas em www.festool.pt/recycling.

Informações sobre REACH: www.festool.pt/reach

13 Indicações gerais

13.1 Informações sobre a proteção de dados

A ferramenta elétrica possui um chip para a memorização automática de dados da ferramenta e de funcionamento. Os dados guardados não contêm qualquer associação direta a pessoas.

Os dados podem ser lidos sem que haja contacto, através de ferramentas especiais, e são utilizados pela Festool, apenas para o diagnóstico de erros, a resolução de situações de reparação e garantia, bem como para a melhoria da qualidade ou o aperfeiçoamento da ferramenta elétrica. Sem consentimento expresso do cliente, não há nenhuma utilização adicional dos dados.

13.2 Bluetooth®

A marca nominativa Bluetooth® e os logótipos são marcas registadas da Bluetooth SIG, Inc. e são utilizados sob licença pela TTS Tooltechnic Systems AG & Co. KG e, por conseguinte, pela Festool.

Оглавление

1	Символы.....	76
2	Указания по технике безопасности.....	76
3	Применение по назначению.....	77
4	Технические данные.....	78
5	Составные части инструмента.....	78
6	Подготовка к работе.....	78
7	Аккумулятор.....	78
8	Настройки.....	79
9	Выполнение работ с помощью машинки.....	80
10	Обслуживание и уход.....	81
11	Оснастка.....	81
12	Окружающая среда.....	81
13	Общие указания.....	81

1 Символы

 Предупреждение об общей опасности

 Предупреждение об ударе током

 Прочтите руководство по эксплуатации и указания по технике безопасности.

 Работайте в защитных наушниках.

 Работайте в респираторе.

 Работайте в защитных очках.

 Подсоединение сетевого кабеля

 Отсоединение сетевого кабеля

 Отсоедините аккумулятор.

 Установите аккумулятор.

 Не выбрасывайте вместе с бытовыми отходами.

 Класс защиты II

 Маркировка CE

 В инструменте установлен чип для сохранения данных. См. раздел [13.1](#)

 Инструкция, рекомендация

▶ Инструкция по использованию

2 Указания по технике безопасности

2.1 Общие указания по технике безопасности для электроинструментов

 **ОСТОРОЖНО!** Прочтите все указания по технике безопасности и инструкции.

Неточное соблюдение указаний может стать причиной удара электрическим током, пожара и/или серьезных травм.

Сохраняйте все указания по технике безопасности и инструкции для следующего пользователя.

Соблюдайте указания в руководстве по эксплуатации зарядного устройства и аккумулятора.

Указания по технике безопасности при использовании инструментом

- **При обработке некоторых материалов возможно образование вредной/ядовитой пыли (например, от содержащего свинец лакокрасочного покрытия и некоторых видов древесины).** Контакт с такой пылью или её вдыхание представляет опасность как для работающего с электроинструментом, так и для людей, находящихся поблизости. Соблюдайте действующие в Вашей стране правила техники безопасности. Подсоедините электроинструмент к подходящему устройству пылеудаления.



- **Используйте подходящие средства индивидуальной защиты:** защитные наушники и защитные очки.

- Для сохранения своего здоровья работайте в подходящем респираторе. В закрытых помещениях обеспечьте достаточную вентиляцию и используйте пылеудаляющий аппарат.

- **Очищайте пропитанный маслом рабочий инвентарь, например, шлифовальную губку или фетр для полирования, водой и давайте ему высохнуть в развернутом/растянутом виде.** Пропитанный маслом рабочий инвентарь (расходные материалы) может самовоспламениться.

- **Внимание: опасность пожара! Избегайте перегрева шлифуемого материала и**

шлифмашины. Перед перерывами в работе всегда опорожняйте пылесборник.

Шлифовальная пыль в мешке-пылесборнике или фильтре пылеудаляющего аппарата при неблагоприятных условиях, например, при появлении искр в ходе шлифования, может самовоспламениться. В частности, опасность самовозгорания повышается в тех случаях, когда шлифовальная пыль смешивается с остатками лакокрасочных материалов, полиуретана или других химических веществ и если в ходе длительной обработки происходит сильный нагрев шлифуемого материала.

- **После падения электроинструмента проверьте его и шлифподшву на отсутствие повреждений. Снимите шлифподшву и тщательно осмотрите. Перед использованием восстановите повреждённые детали.** Изломанные шлифподшвы и повреждённые машинки могут привести к травмам и нарушить безопасность работы.
- **При использовании мешка-пылесборника Longlife может накапливаться электрический заряд. Поэтому всегда, когда можно, подсоединяйте к электроинструменту антистатический всасывающий шланг (AS).** Небольшой удар электрическим током может привести к кратковременному шоку и потере внимания во время работы, что, в свою очередь, может стать причиной травмирования или несчастного случая.
- Используйте сетевой адаптер только с этим инструментом.
- Используйте сетевой адаптер только с оригинальным кабелем plug it от Festool.
- **Используйте для работы аккумуляторного инструмента только предназначенные для него аккумуляторы, а не блоки питания. Не используйте зарядные устройства сторонних производителей для зарядки аккумуляторов.** Использование не рекомендованной изготовителем оснастки может привести к поражению электрическим током и/или тяжёлым травмам.

2.2 Уровни шума

Уровень звукового давления L_{PA} , уровень мощности звуковых колебаний L_{WA} и погрешность K , определённые по EN 62841:

	L_{PA} [дБ(A)]	L_{WA} [дБ(A)]	K [дБ]
DTSC 400 Li	68	79	3
RTSC 400 Li	68	79	3



ВНИМАНИЕ

Воздействие шума работающего электроинструмента может привести к повреждению слуха.

- Работайте в защитных наушниках.

Значение вибрации a_h по трём осям (векторная сумма) и коэффициент погрешности K , определённые по EN 62841:

	DTSC 400 Li	RTSC 400 Li
a_h	<2,5 m/s ²	3 m/s ²
K	2 m/s ²	2 m/s ²

Указанные значения уровня шума/вибрации

- служат для сравнения инструментов;
- можно также использовать для предварительной оценки шумовой и вибрационной нагрузки во время работы;
- отражают основные области применения электроинструмента.



ВНИМАНИЕ

Фактические уровни шума и вибрации могут отклоняться от приведённых здесь значений. Это зависит от условий использования инструмента и от обрабатываемого материала.

- Оцените шумовое воздействие в реальных условиях эксплуатации на всех этапах производственного цикла.
- Исходя из оценки шумового воздействия в реальных условиях эксплуатации, необходимо предпринимать соответствующие меры по охране труда работников.

3 Применение по назначению

Эти шлифмашины предназначены для шлифования древесины, пластмассы, композитов, лакокрасочных покрытий, шпатлёвочной массы и иных материалов с аналогичными свойствами. Нельзя обрабатывать металл и асбестосодержащие материалы.

По соображениям электрической безопасности машинка должна быть сухой, её нельзя применять во влажной среде. Машинка предназначена только для сухого шлифования.

 Ответственность за использование не по назначению несёт пользователь.

4 Технические данные

Аккумуляторная виброшлифмашина	DTSC 400Li	RTSC 400Li
Напряжение	18—20 В	18—20 В
Число об-тов (хол. ход)	6000 - 10000 об/мин	6000 - 10000 об/мин
Ход шлифования	2,0 мм	2,0 мм
Шлифовальная подошва	100 x 150 мм	80 x 130 мм
Масса (без аккумулятора, со шлифподошвой)	1,0 кг	1,0 кг

5 Составные части инструмента

- [1-1] Выключатель
- [1-2] Аккумулятор
- [1-3] Индикатор ёмкости
- [1-4] Аспирационный патрубок
- [1-5] Регулирование частоты вращения
- [1-6] Шлифовальная подошва
- [1-7] Защита кромок (Protector)
- [1-8] Рукоятка (изолированные поверхности для хвата)
- [1-9] Сетевой адаптер с разъемом plug it
- [1-10] Кабель plug it
- [1-11] Мешок-пылесборник Longlife

* не для всех моделей в комплекте поставки
Иллюстрации находятся в начале руководства по эксплуатации.

6 Подготовка к работе

6.1 Включение/выключение

Переключатель [1-1] выполняет функцию выключателя (I = ВКЛ, 0 = ВЫКЛ).

- ⓘ В случае разрядки аккумулятора, сбоя в электропитании или при извлечении вилки сетевого кабеля переключатель следует немедленно установить в положение выключения. Это позволит предотвратить случайный повторный пуск.

7 Аккумулятор

Перед установкой аккумулятора проверьте, не загрязнены ли клеммы. Загрязнённые клеммы не обеспечивают хороший контакт и могут получить повреждения.

Неисправный контакт может привести к перегреву и повреждению инструмента.

[2B] Отсоедините аккумулятор.

[2A]  Вставьте аккумулятор — до фиксации.

- ⓘ Подробная информация о зарядном устройстве и аккумуляторе с индикатором ёмкости содержится в соответствующих руководствах по эксплуатации.

7.1 Сетевой адаптер



ПРЕДУПРЕЖДЕНИЕ

Недопустимое напряжение или частота! Опасность несчастного случая

- ▶ Сетевое напряжение и частота источника тока должны соответствовать данным, указанным на заводской табличке.
- ▶ В Северной Америке можно использовать только электроинструменты Festool с характеристикой по напряжению 120 В/60 Гц.

Подсоединив сетевой адаптер (в комплекте или опция), аккумуляторную машинку можно использовать как сетевой инструмент со всеми его возможностями, например, с автоматическим включением/выключением пылеудаляющего аппарата.

- ⓘ У старых моделей пылеудаляющих аппаратов автоматическое включение/выключение работает только под нагрузкой из-за низкой потребляемой мощности.

- ▶ Установка сетевого адаптера **[3A]**
- ▶ Подсоединение к сетевому адаптеру кабеля plug it **[3B]**
- ▶ Отсоединение сетевого адаптера **[3C]**
- ▶ Отсоединение от сетевого адаптера кабеля plug it **[3D]**

**ВНИМАНИЕ**

Нагревание разъема plug it при неполностью заблокированном байонетном замке
Опасность ожога

Опасность ожогов

- ▶ Перед включением электроинструмента убедитесь в том, что байонетный замок на сетевом кабеле полностью закрыт и заблокирован.

8 Настройки**ПРЕДУПРЕЖДЕНИЕ****Опасность травмирования**

- ▶ Перед проведением любых работ на электроинструменте вынимайте из него аккумулятор или сетевой адаптер!

8.1 Электроника**Плавный пуск**

Устройство плавного пуска с электронным регулированием обеспечивает пуск электроинструмента без отдачи.

Защита от перегрева

Для предотвращения перегрева при повышенной температуре двигателя ограничивается потребляемая мощность (например, при чрезмерном нажатии во время работы). При дальнейшем повышении температуры электроинструмент выключается. Повторное включение возможно только после охлаждения электродвигателя.

Постоянная частота вращения

Предустановленная частота вращения электродвигателя поддерживается постоянной с помощью электроники. Благодаря этому обеспечивается стабильная скорость шлифования при правильном применении (т. е. при соразмерном усилии прижима).

Настройка частоты вращения

Частоту вращения можно настраивать с помощью регулировочного колеса **[1-5]** в диапазоне от 6000 до 10000 об/мин.

Для шлифовальных работ мы рекомендуем следующие настройки регулировочного колеса **[1-5]**:

Шлифовальные работы	Степень регулировочного колеса
– Шлифование с макс. съёмом	5 -
– Сошлифовка старых ЛКП	6
– Шлифование древесины и фанеры перед нанесением ЛКП	
– Промежуточное шлифование поверхностей при нанесении ЛКП	
– Шлифование тонкого слоя лака первого покрытия	4 - 5
– Шлифование древесины шлифовальным войлоком	
– Скругление кромок у деревянных заготовок	
– Выглаживание грунтованных деревянных поверхностей	
– Шлифование кромок массива древесины и фанеры	3 - 4
– Шлифование в пазах окон и дверей	
– Промежуточное шлифование на кромках при нанесении ЛКП	
– Подшлифовка шлифовальным войлоком оконных рам из натуральной древесины	
– Выглаживание шлифовальным войлоком деревянных поверхностей перед морением	
– Удаление шлифовальным войлоком излишков известковой пасты	
– Промежуточное шлифование бейцованных поверхностей при нанесении ЛКП	2 - 3
– Очистка шлифовальным войлоком пазов оконных рам из натуральной древесины	
– Шлифование бейцованных кромок	1 -
– Шлифование термопластичных синтетических материалов	2

8.2 Замена шлифовальной подошвы [4A]

Оптимальный результат работы гарантируется только при использовании оригинальной оснастки и расходных материалов. Гарантия Festool не распространяется на случаи, когда устанавливаются неоригинальные детали или расходные материалы.

При износе покрытия StickFix шлифподошву можно заменить целиком:

- 1 Выверните четыре винта.
- 2 Снимите шлифподошву движением вниз.
- 3 Установите новую шлифподошву.

- ④ Затяните её четырьмя винтами от руки (2,5 Н·м).

8.3 Крепление оснастки для шлифования с помощью StickFix [4B]

На шлифподшве StickFix легко и быстро фиксируются подходящие шлифлисты StickFix и шлифовальный войлок StickFix.

- ▶ Прижмите самоклеящийся шлифовальный материал к шлифподшве.

8.4 Пылеудаление



ПРЕДУПРЕЖДЕНИЕ

Опасность для здоровья в результате воздействия пыли

- ▶ Пыль может представлять опасность для здоровья. Поэтому никогда не работайте без пылеудаления.
- ▶ При удалении опасной для здоровья пыли всегда соблюдайте национальные предписания.

Система автоматического пылеудаления с мешком-пылесборником Longlife

Шлифмашины серийно оснащаются системой автоматического пылеудаления. Пыль, возникающая при шлифовании, всасывается через всасывающие отверстия в шлифподшве и собирается в мешке-пылесборнике.

Установка мешка-пылесборника [5]

- ① Подсоедините мешок-пылесборник к машинке со слышимым щелчком.



При снижении мощности всасывания опорожните мешок-пылесборник.

- ① Сожмите мешок-пылесборник на элементах фиксации.
- ② Снимите мешок-пылесборник движением к себе.
- ③ Откройте крышку-затяжку на мешке-пылесборнике.
- ④ Опорожните мешок-пылесборник и утилизируйте отходы.

Пылеудаление с использованием пылеудаляющего аппарата Festool

Во избежание необходимости частого опорожнения мешка-пылесборника в ходе длительных работ электроинструментом к патрубку [1-4] можно подключить пылеудаляющий аппарат Festool со всасывающим шлангом диаметром 27 mm.

- ① Пылеудаляющий аппарат автоматически включается при включении машинки. Функция автоматического включения работает только при использовании сетевого адаптера или аккумулятора с **Bluetooth®**.

- ① При работе электроинструмента с пылеудаляющим аппаратом в аккумуляторном режиме время работы на одной зарядке сокращается. Разрядку аккумулятора можно замедлить, уменьшив мощность всасывания.

- ① Повышение мощности всасывания затрудняет ведение инструмента. Разрядку аккумулятора можно замедлить, уменьшив мощность всасывания.

Рекомендация: Используйте антистатический всасывающий шланг! Он снижает опасность статической электризации.

8.5 Защита кромок (Protector) [6]

Защита кромок [1-7] предотвращает контакт кромок шлифподшвы с обрабатываемой поверхностью (например, при шлифовании вдоль стены или окна), и, как следствие этого, отдачу машинки или возможные повреждения.

- ① Вставьте защиту кромок в паз на машинке.
- ② Зафиксируйте обе стороны защиты справа и слева до щелчка.
- ③ Расфиксируйте обе стороны защиты кромок.
- ④ Снимите защиту движением вперёд.

9 Выполнение работ с помощью машинки



ПРЕДУПРЕЖДЕНИЕ

Опасность травмирования

- ▶ Всегда укрепляйте обрабатываемую деталь так, чтобы она не двигалась при обработке.

Соблюдайте следующие указания:

- Не перегружайте машинку слишком сильным нажатием на неё! Вы достигнете лучших результатов, если будете работать с умеренным усилием. Производительность и качество шлифования решающим образом зависят от правильного подбора абразивного материала.

- Обработка углов и кромок приводит к нагрузке, в основном, наконечника, а также к повышенному тепловыделению. Поэтому работайте с небольшим усилием прижима.
- Для надёжного ведения держите машинку одной рукой за рукоятку [1-8].

9.1 Предупреждающие сигналы

Инструмент выключается, и звучит сигнал:

- ▶ Выключите машинку.
- ☑ Аккумулятор разряжен.
- ▶ Замените аккумулятор.

Инструмент выключается без сигнала:

инструмент перегрет или был перегружен.

- ▶ Выключите машинку на 30 секунд.
- ▶ Уменьшите нагрузку на инструмент.
- ☑ Если после этого инструмент не выходит на конечную частоту вращения, дайте ему остыть.

10 Обслуживание и уход



ПРЕДУПРЕЖДЕНИЕ

Опасность травмирования, удар током

- ▶ Перед проведением техобслуживания инструмента всегда отсоединяйте от него аккумулятор или сетевой адаптер!
- ▶ Все работы по ремонту и техническому обслуживанию, которые требуют открывания корпуса двигателя, могут выполняться только авторизованной мастерской сервисной службы.

Сервисное обслуживание и ремонт должны выполняться только специалистами фирмы-изготовителя или в сервисной мастерской. Используйте только **оригинальные запчасти Festool**.

Дополнительная информация: www.festool.ru/сервис

- Для обеспечения циркуляции воздуха отверстия для охлаждения в корпусе двигателя всегда должны быть открытыми и чистыми.
- При снижении мощности или увеличении вибрации продуйте и очистите отверстия для охлаждения.
- Не допускайте загрязнения подсоединительных контактов на электроинструменте и аккумуляторе.

11 Оснастка

Используйте только оригинальные шлифпошвы от Festool. Использование шлифпошв более низкого качества может привести к значительному дисбалансу, который отрицательно сказывается на качестве работы и сокращает срок службы машинки.

Номера для заказа оснастки и инструментов см. в www.festool.ru.

12 Окружающая среда



Не выбрасывайте инструмент вместе с бытовыми отходами! Обеспечьте экологически безопасную утилизацию инструментов, оснастки и упаковки. Соблюдайте действующие национальные предписания.

Перед утилизацией не встроенные неразъёмно в бывший в эксплуатации инструмент старые разряженные батареи и аккумуляторы, а также лампы (при наличии), которые можно извлечь из бывшего в эксплуатации инструмента, не опасаясь их разрушения, следует отделить от бывшего в эксплуатации инструмента. После этого их можно сдавать на переработку в установленном порядке.

Согласно директиве ЕС об отходах электрического и электронного оборудования, а также гармонизированным национальным стандартам отслужившие свой срок электроинструменты должны утилизироваться отдельно и направляться на экологически безопасную переработку.

Информацию о пунктах приёма и надлежащей утилизации см. на www.festool.ru/recycling.

Информация по директиве REACH:

www.festool.ru/reach

13 Общие указания

13.1 Информация о защите данных

Электроинструмент оснащён электронным чипом для автоматического сохранения рабочих и эксплуатационных данных (RFID). Сохранённые данные не привязаны к какому-либо определённому лицу.

Данные можно считывать бесконтактным способом с помощью специальных устройств. Эти данные используются Festool только в целях диагностики ошибок, ремонта и исполнения гарантийных обязательств, а также для повышения качества или усовершенствования электроинструмента. Любое иное использование данных — без соответствующего (письменного) согласия клиента — не допускается.

















13.2 Bluetooth®

Логотипы «Bluetooth®» являются зарегистрированными товарными знаками Bluetooth SIG, Inc., и любое использование этих знаков компанией TTS Tooltechnic Systems AG & Co. KG и, следовательно, компанией Festool возможно только при наличии лицензии.

Obsah

1	Symboly.....	83
2	Bezpečnostní pokyny.....	83
3	Účel použití.....	84
4	Technické údaje.....	84
5	Jednotlivé součásti.....	84
6	Uvedení do provozu.....	85
7	Akumulátor.....	85
8	Nastavení.....	85
9	Práce s nářadím.....	87
10	Údržba a ošetřování.....	87
11	Příslušenství.....	87
12	Životní prostředí.....	87
13	Všeobecné pokyny.....	88

1 Symboly

-  Varování před všeobecným nebezpečím
-  Varování před úrazem elektrickým proudem
-  Přečtěte si návod k obsluze, bezpečnostní pokyny.
-  Noste chrániče sluchu.
-  Používejte respirátor.
-  Noste ochranné brýle.
-  Připojení síťového kabelu
-  Odpojení síťového kabelu
-  Vyjměte akumulátor.
-  Nasazení akumulátoru.
-  Nevyhazujte do domovního odpadu.
-  Třída ochrany II
-  označení shody CE
-  Nářadí má čip pro uložení dat. Viz kapitulu 13.1
-  Rada, upozornění
-  Instruktažní návod

2 Bezpečnostní pokyny



2.1 Všeobecné bezpečnostní pokyny pro elektrické nářadí

 **VÝSTRAHA! Přečtěte si všechny bezpečnostní pokyny a instrukce.** Nedodržování bezpečnostních pokynů a instrukcí může způsobit úraz elektrickým proudem, požár a/nebo těžká poranění.

Všechny bezpečnostní pokyny a instrukce uschovejte, abyste je mohli použít i v budoucnosti.

Dodržujte návod k obsluze nabíječky a akumulátoru.

Bezpečnostní pokyny specifické pro dané nářadí

- **Při práci může vznikat škodlivý či jedovatý prach (např. nátěry s obsahem olova a některé druhy dřeva).** Kontakt s tímto prachem nebo jeho vdechování může pro obsluhu či osoby nacházející se v blízkosti představovat nebezpečí. Dodržujte bezpečnostní předpisy platné ve vaší zemi. Připojte elektrické nářadí k vhodnému odsávacímu zařízení.
-   **Používejte vhodné osobní ochranné pomůcky:** Chrániče sluchu a ochranné brýle.
- Kvůli ochraně svého zdraví používejte vhodný respirátor. V uzavřených prostorech se postarejte o dostatečné větrání a připojte mobilní vysavač.
- **Pracovní prostředky nasáklé olejem, např. brusný papír nebo lešticí plst', vyčistěte vodou a nechte je rozprostřené uschnout.** Pracovní prostředky nasáklé olejem se mohou samovznítit.
- **Pozor, nebezpečí požáru! Zabraňte přehřívání broušeného materiálu a brusky. Před pracovními přestávkami vždy vyprázdněte nádobu na prach.** Prach z broušení ve filtračním vaku, resp. filtru mobilního vysavače se za nepříznivých podmínek, např. při jiskření, může při broušení samovznítit. Obzvláštní nebezpečí hrozí, když se prach z broušení smíchá se zbytky polyuretanu nebo jinými chemickými látkami a broušený materiál je po dlouhé práci horký.
- **Po pádu zkontrolujte elektrické nářadí a brusnou desku, zda nejsou poškozené. Abyste mohli brusnou desku důkladně zkontrolovat, demontujte ji. Poškozené dí-**

ly nechte před použitím opravit. Prasklé brusné desky a poškozené nářadí mohou způsobit poranění a nespolehlivý chod nářadí.

- **Při použití vaku na prach Longlife se může tvořit elektrický náboj. S elektrickým nářadím pokud možno vždy používejte antistatickou sací hadici (AS).** Drobný elektrický výboj může způsobit krátký okamžik leknutí a narušit vaši pozornost, čímž může dojít k úrazu.
- Síťový adaptér používejte pouze s tímto nářadím.
- Síťový adaptér používejte pouze s originálním kabelem plug it od firmy Festool.
- **Pro napájení akumulátorového elektrického nářadí používejte pouze určené akumulátory, a nikoli síťové adaptéry. K nabíjení akumulátorů nepoužívejte nabíječky od jiných výrobců.** Používání příslušenství neschváleného výrobcem může vést k úrazu elektrickým proudem a/nebo těžkému poranění.

2.2 Hodnoty emisí

Hladina akustického tlaku L_{PA} , hladina akustického výkonu L_{WA} a nejistota K zjištěné podle EN 62841:

	L_{PA} [dB(A)]	L_{WA} [dB(A)]	K [dB]
DTSC 400 Li	68	79	3
RTSC 400 Li	68	79	3



UPOZORNĚNÍ

Hluk vznikající při práci s elektrickým nářadím může poškodit sluch.

- Používejte chrániče sluchu.

Hodnota vibrací a_h (součet vektorů ve třech směrech) a nejistota K zjištěné podle EN 62841:

	DTSC 400 Li	RTSC 400 Li
a_h	<2,5 m/s ²	3 m/s ²
K	2 m/s ²	2 m/s ²

Uvedené emitované hodnoty (vibrace, hlučnost)

- slouží k porovnání nářadí,
- jsou vhodné také pro předběžné posouzení zatížení vibracemi a hlukem při použití nářadí,
- vztahují se k hlavním druhům použití elektrického nářadí.



UPOZORNĚNÍ

Hodnoty emisí se mohou od uvedených hodnot lišit. Závisí to na použití nářadí a druhu obrobku.

- Posudte skutečné zatížení během celého provozního cyklu.
- V závislosti na skutečném zatížení je nutné stanovit vhodná bezpečnostní opatření na ochranu pracovníka.

3 Účel použití

Brusky jsou určeny k broušení dřeva, plastu, kamene, kompozitních materiálů, barvy/laku, tmelu a podobných materiálů. Nesmí se používat na kov a materiály obsahující azbest.

Kvůli elektrické bezpečnosti nesmí být nářadí vlhké a nesmí se používat ve vlhkém prostředí. Nářadí se smí používat pouze k broušení za sucha.



Při použití v rozporu s určeným účelem přebírá odpovědnost uživatel.

4 Technické údaje

Akumulátorová vibrační bruska	DTSC 400Li	RTSC 400Li
Napětí	18–20 V	18–20 V
Otáčky (volnoběh)	6000 - 10000 min ⁻¹	6000 - 10000 min ⁻¹
Brusný zdvih	2,0 mm	2,0 mm
Brusná deska	100 × 150 mm	80 × 130 mm
Hmotnost (bez akumulátoru, s brusnou deskou)	1,0 kg	1,0 kg

5 Jednotlivé součásti

- [1-1]** Spínač zap/vyp
- [1-2]** Akumulátor
- [1-3]** Ukazatel kapacity
- [1-4]** Odsávací hrdlo
- [1-5]** Regulace otáček
- [1-6]** Brusná deska
- [1-7]** Chráníč hran (Protector)
- [1-8]** Rukojeť (izolované plochy pro uchopení)

[1-9] Síťový adaptér s přípojkou plug it*

[1-10] Kabel plug it*

[1-11] Vak na prach Longlife

* Není součástí dodávky u všech variant

Uvedené obrázky se nacházejí na začátku návodu k použití.

6 Uvedení do provozu

6.1 Zapnutí/vypnutí

Spínač **[1-1]** slouží k zapínání a vypínání (I = zapnuto, 0 = vypnuto).

- ⓘ Když je akumulátor vybitý, při výpadku proudu nebo vytáhnutí síťové zástrčky ze zásuvky ihned nastavte spínač ZAP/VYP do polohy vypnuto. Zabráníte tak nekontrolovanému opětovnému spuštění.

7 Akumulátor

Před nasazením akumulátoru zkontrolujte, zda je rozhraní akumulátoru čisté. Znečištěné rozhraní akumulátoru může zabránit správnému kontaktu a způsobit poškození kontaktů.

Nesprávný kontakt může způsobit přehřátí a poškození nářadí.

[2B] Vyjměte akumulátor.

[2A]  Nasadte akumulátor tak, aby zaskočil.

- ⓘ Další informace k nabíječce a akumulátoru s ukazatelem kapacity najdete v návodech k obsluze nabíječky a akumulátoru.

7.1 Síťový adaptér



VAROVÁNÍ

Nepřípustné napětí nebo nepřípustná frekvence!

Nebezpečí úrazu

- ▶ Síťové napětí a frekvence zdroje elektrické energie musí souhlasit s údaji na typovém štítku.
- ▶ V Severní Americe se smí používat pouze nářadí Festool s napětím 120 V / 60 Hz.

Síťový adaptér (zčásti součástí příslušenství) umožňuje používání akumulátorové brusky jako brusky se síťovým napájením, a je tak zaručena možnost variability napájení nářadí. V kombinaci se síťovým adaptérem je možné používat automatické zapínání a vypínání mobilního vysavače.

- ⓘ U starších mobilních vysavačů se případně může stát, že se z důvodu malého příkonu nářadí automatické zapínání a vypínání aktivuje až při zatížení, nikoli při volnoběhu.

- ▶ Nasadte síťový adaptér **[3A]**
- ▶ Spojte síťový adaptér s kabelem plug it **[3B]**
- ▶ Odpojte síťový adaptér **[3C]**
- ▶ Odpojte síťový adaptér od kabelu plug it **[3D]**



UPOZORNĚNÍ

Zahřívání přípojky plug it při nedokonalě zajištěném bajonetovém uzávěru

Nebezpečí popálení

- ▶ Před zapnutím elektrického nářadí zkontrolujte, zda je bajonetový uzávěr na síťovém kabelu úplně zavřený a zajištěný.

8 Nastavení



VAROVÁNÍ

Nebezpečí poranění

- ▶ Před prováděním prací na elektrickém nářadí odpojte od elektrického nářadí akumulátor nebo síťový adaptér!

8.1 Elektronika

Pozvolný rozběh

Elektronicky regulovaný rozběh zajišťuje klidný rozběh elektrického nářadí.

Tepelná pojistka

Aby nedocházelo k přehřátí motoru, je při příliš vysoké teplotě motoru omezen příkon (např. při příliš velkém tlaku během práce). Pokud teplota nadále stoupá, elektrické nářadí se vypne. Znovu ho lze zapnout až po vychladnutí motoru.

Konstantní otáčky

Předvolené otáčky motoru jsou elektronicky udržovány na konstantní hodnotě. Tím je při správném použití (přiměřeném přitlaku) dosaženo konstantní rychlosti broušení.

Nastavení otáček

Otáčky lze nastavovat pomocí kolečka **[1-5]** od 6000 do 10000 min⁻¹.

Při broušení doporučujeme následující nastavení kolečka **[1-5]**:

Druhy broušení	Stupeň
<ul style="list-style-type: none"> - Broušení s max. úběrem - Obrušování starých barev - Broušení dřeva a dýhy před lakováním - Mezibroušení laku na plochách 	5-6
<ul style="list-style-type: none"> - Broušení slabé vrstvy podkladového laku - Broušení dřeva brusným rounem - Srážení hran na dřevěných dílech - Vyhlazování dřevěných ploch opatřených základním nátěrem 	4-5
<ul style="list-style-type: none"> - Broušení hran z masivního dřeva a dýhovaných hran - Broušení polodrážek oken a dveří - Mezibroušení hran při lakování - Obrušování oken z přírodního dřeva brusným rounem - Vyhlazování dřevěných povrchů brusným rounem před mořením - Obrušování nebo odstraňování přebytečné vápenné pasty brusným rounem 	3-4
<ul style="list-style-type: none"> - Mezibroušení laku na mořených plochách - Čištění polodrážek oken z přírodního dřeva brusným rounem 	2-3
<ul style="list-style-type: none"> - Broušení mořených hran - Broušení termoplastů 	1-2

8.2 Výměna brusné desky [4A]

 Optimálního pracovního výsledku lze dosáhnout pouze s originálním příslušenstvím a spotřebním materiálem. Pokud se nepoužívá originální příslušenství nebo spotřební materiál, zaniká nárok na záruku.

Když je povlak StickFix u brusné desky opotřebovaný, lze vyměnit celou brusnou desku.

- ❶ Povolte čtyři šrouby.
- ❷ Sejměte brusnou desku směrem dolů.
- ❸ Nasaďte novou brusnou desku.
- ❹ Ručně (2,5 Nm) utáhněte čtyři šrouby.

8.3 Upevnění příslušenství pro broušení se StickFix [4B]

Na brusnou desku StickFix lze rychle a snadno upevnit odpovídající brusné papíry StickFix a brusná rouna StickFix.

- Samopřilnavé brusné příslušenství přitlačte na brusnou desku.

8.4 Odsávání



VAROVÁNÍ

Ohrožení zdraví působením prachu

- Prach může být zdraví škodlivý. Nikdy proto nepracujte bez odsávání.
- Při odsávání zdraví škodlivého prachu vždy dodržujte národní předpisy.

Integrované odsávání s vakem na prach Long-life

Brusky jsou sériově vybavené integrovaným odsáváním. Prach z broušení se odsává odsávacími otvory v brusné desce a zachycuje se ve vaku na prach.

Montáž vaku na prach [5]

- ❶ Připojte k nářadí vak na prach tak, aby zaskočil.



Jakmile klesne výkon při odsávání, vak na prach vyprázdněte.

- ❶ Stiskněte k sobě ovládací prvky na vaku na prach.
- ❷ Sejměte vak na prach směrem dozadu.
- ❸ Otevřete kryt vaku na prach.
- ❹ Vak na prach vyprázdněte a odpad zlikvidujte.

Odsávání pomocí mobilního vysavače Festool

Aby se zabránilo častému vyprazdňování vaku na prach při delší práci s elektrickým nářadím, lze k odsávacímu hrdlu [1-4] připojit mobilní vysavač Festool o průměru odsávací hadice 27 mm .

- ❶ Spouštěcí automatika zapne mobilní vysavač automaticky se zapnutím brusky. Spouštěcí automatika funguje pouze ve spojení se síťovým adaptérem nebo při spojení s akumulátorem **Bluetooth®**.
- ❶ Pokud se elektrické nářadí v akumulátorovém provozu používá v kombinaci s mobilním vysavačem, zkracuje se doba chodu na nabití akumulátoru. Tento jev lze omezit snížením výkonu odsávání.
- ❶ Při vysokém sacím výkonu se může zhoršit vedení elektrického nářadí. Tento jev lze omezit snížením výkonu odsávání.

Doporučení: Používejte antistatickou odsávací hadici! Tak lze redukovat nabíjení statickou elektřinou.

8.5 Chránič hran (Protector) [6]

Chránič hran [1-7] zabraňuje tomu, aby se brusná deska obvodovou stranou dotýkala plochy (např. při broušení podél zdi nebo okna), a docházelo tak ke zpětnému rázu nářadí nebo poškození.

- ❶ Nasadte chránič hran do drážky nářadí.
- ❷ Oba konce chrániče hran vpravo a vlevo musí zaskočit.
- ❸ Uvolněte oba konce chrániče hran.
- ❹ Stáhněte chránič hran dopředu.

9 Práce s nářadím



VAROVÁNÍ

Nebezpečí poranění

- ▶ Obrobek upevněte vždy tak, aby se při opracovávání nemohl pohybovat.

Dodržujte následující pokyny:

- Nepřetěžujte nářadí přílišným přitlačováním! Nejlepšího výsledku broušení dosáhnete, když budete pracovat s mírným přítlakem. Brusný výkon a kvalita závisí z velké míry na volbě správného brusného prostředku.
- Práce v rozích a na hranách způsobuje větší bodové namáhání špičky a vyvíjení většího tepla. Pracujte proto s menším tlakem.
- Pro bezpečné vedení držte nářadí jednou rukou na rukojeti [1-8].

9.1 Výstražné signály

Stroj se vypne a vydá tón (pípnutí):

- ▶ Vypněte stroj.
- ☑ Akumulátor je vybitý.
- ▶ Vyměňte akumulátor.

Stroj se vypne a nevydá tón:

Nářadí je přehřáté nebo došlo k jeho přetížení.

- ▶ Vypněte stroj na 30 sekund.
- ▶ Snižte zatížení nářadí.
- ☑ Když poté nelze dosáhnout běžných otáček stroje, ponechte stroj vychladnout.

10 Údržba a ošetřování



VAROVÁNÍ

Nebezpečí poranění, zásah elektrickým proudem

- ▶ Před veškerou údržbou a ošetřováním vždy od elektrického nářadí odpojte akumulátor nebo síťový adaptér!
- ▶ Všechny práce údržby a opravy, které vyžadují otevření krytu motoru, smí provádět pouze autorizovaný zákaznický servis.

Servis a opravy smí provádět pouze výrobce nebo servisní dílny. Používejte pouze **originální náhradní díly Festool**.

Další informace: www.festool.cz/sluzby

- Pro zajištění cirkulace vzduchu musí být chladicí otvory neustále volné a čisté.
- Při poklesu výkonu nebo vyšší vibracích profoukněte a vyčistěte větrací otvory.
- Připojovací kontakty elektrického nářadí a akumulátorů udržujte stále čisté.

11 Příslušenství

Používejte pouze originální brusné desky Festool. Použitím méně kvalitních brusných desek může dojít k výraznému házení, na základě kterého se zhorší kvalita pracovních výsledků a zvýší se opotřebení nářadí.

Objednací čísla příslušenství a nářadí najdete na www.festool.cz.

12 Životní prostředí



Nářadí nevyhazujte do domovního odpadu! Nářadí, příslušenství a obaly odezdejte k ekologické recyklaci. Dodržujte platné vnitrostátní předpisy.

Před likvidací je třeba ze starého zařízení vyjmout případné vybité staré baterie a staré akumulátory, které nejsou uzavřené ve starém nářadí, a dále žárovky, které lze ze starého zařízení vyjmout bez poškození. Staré baterie a akumulátory tak lze odevzdat k řádné recyklaci.

Podle evropské směrnice o odpadních elektrických a elektronických zařízeních a provádění v národním právu se musí staré elektrické nářadí shromažďovat odděleně a odevzdat k ekologické recyklaci.

Informace o sběrných místech pro řádnou likvidaci najdete na www.festool.cz/recycling.

Informace k REACH: www.festool.cz/reach

13 Všeobecné pokyny

13.1 Informace k ochraně údajů

Elektrické nářadí obsahuje čip pro automatické uložení údajů o nářadí a provozních údajů. Z uložených údajů nelze vyvozovat žádnou přímou souvislost s určitými osobami.

Údaje lze bezkontaktně načíst pomocí speciálních zařízení a společnost Festool je používá výhradně pro diagnostiku závad, provádění oprav a vyřizování záruky a dále pro zlepšování kvality, resp. další vývoj elektrického nářadí. Tyto údaje nejsou – bez výslovného souhlasu zákazníka – využívány nad tento rámec.















13.2 Bluetooth®

Značka Bluetooth® a loga jsou registrované značky společnosti Bluetooth SIG, Inc. a v rámci licence je používá společnost TTS Tooltechnic Systems AG & Co. KG a tedy Festool.

Spis treści

1	Symbole.....	89
2	Uwagi dotyczące bezpieczeństwa.....	89
3	Użycie zgodne z przeznaczeniem.....	90
4	Dane techniczne.....	90
5	Elementy urządzenia.....	91
6	Rozruch.....	91
7	Akumulator.....	91
8	Ustawienia.....	92
9	Praca za pomocą urządzenia.....	93
10	Konserwacja i utrzymanie w należyłym stanie.....	94
11	Wyposażenie.....	94
12	Środowisko.....	94
13	Wskazówki ogólne.....	94

1 Symbole

-  Ostrzeżenie przed ogólnym zagrożeniem
-  Ostrzeżenie przed porażeniem prądem
-  Przeczytać instrukcję obsługi i wskazówki dotyczące bezpieczeństwa.
-  Należy nosić ochronniki słuchu.
-  Należy stosować ochronę dróg oddechowych.
-  Nosić okulary ochronne.
-  Podłączanie przewodu zasilającego
-  Odłączanie przewodu zasilającego
-  Zdjąć akumulator.
-  Włożyć akumulator.
-  Nie wyrzucać razem z odpadami domowymi.
-  Klasa zabezpieczenia II
-  Oznakowanie zgodności CE
-  Narzędzie wyposażone jest w chip umożliwiający zapis danych. patrz rozdział 13.1
-  Zalecenie, wskazówka

► Instrukcja postępowania

2 Uwagi dotyczące bezpieczeństwa

2.1 Ogólne wskazówki bezpieczeństwa dotyczące elektronarzędzi

 **OSTRZEŻENIE! Należy przeczytać wszystkie wskazówki i instrukcje dotyczące bezpieczeństwa.** Nieprzestrzeganie wskazówek i instrukcji dotyczących bezpieczeństwa może doprowadzić do porażenia prądem, pożaru i/ lub powstania ciężkich obrażeń ciała.

Wszystkie wskazówki i instrukcje dotyczące bezpieczeństwa należy zachować do wykorzystania w przyszłości.

Przestrzegać wskazówek zawartych w instrukcji obsługi ładowarki i akumulatora.

Wskazówki dotyczące bezpieczeństwa właściwe dla urządzenia

- **W trakcie pracy mogą powstawać szkodliwe/trujące pyły (np. zawierająca otów, powłoka malarska, niektóre rodzaje drewna).** Stykanie się z tymi pyłami lub ich wdychanie może stanowić niebezpieczeństwo dla operatora lub osób znajdujących się w pobliżu. Należy przestrzegać przepisów bezpieczeństwa obowiązujących w danym kraju. Podłączyć odpowiednie urządzenie odsysające do elektronarzędzia.



- **Należy stosować odpowiednie środki ochrony indywidualnej:** Ochronniki słuchu i okulary ochronne.

- Należy stosować odpowiednie środki ochrony dróg oddechowych, aby chronić zdrowie. W pomieszczeniach zamkniętych należy dbać o wystarczającą wentylację oraz podłączyć urządzenie odsysające.

- **Nasączone olejem materiały robocze, takie jak gąbka szlifierska lub filc, czyścić wodą i pozostawić rozłożone do wyschnięcia.** Materiały robocze nasączone olejem mogą ulec samozapłonowi.

- **Uwaga! Niebezpieczeństwo pożaru! Unikać przegrzania materiału ściernego i szlifierki. Zawsze opróżniać pojemnik na pył przed przerwami w pracy.** W niekorzystnych warunkach, np. przy występowaniu iskier, pył szlifierski w worku filtrującym lub filtrze odkurzacza mobilnego może ulec samozapłonowi podczas szlifowa-

nia. Szczególne zagrożenie występuje wtedy, gdy pył szlifierski miesza się z lakierem, pozostałościami poliuretanu lub innymi substancjami chemicznymi, a materiał ścierny jest gorący po długotrwałej pracy.

- **Po upadku należy sprawdzić elektronarzędzie oraz stopę szlifierską pod względem uszkodzeń. Zdemontować stopę szlifierską w celu dokładnego sprawdzenia. Przed użyciem oddać uszkodzone części do naprawy.** Pęknięte stopy szlifierskie oraz uszkodzone urządzenia mogą być przyczyną zranień oraz niebezpiecznego działania urządzenia.
- **Podczas używania worka na pył Longlife może dojść do naładowania elektrycznego. Przy pracy elektronarzędziem należy, jeśli to możliwe, zawsze używać antystatycznego węża ssącego (AS).** Lekkie porażenie prądem może spowodować, że użytkownik się przestraszy a jego uwaga zostanie zakłócona, co może doprowadzić do wypadku.
- Zasilacza sieciowego należy używać wyłącznie z tym urządzeniem.
- Zasilacza sieciowego należy używać wyłącznie z oryginalnym przewodem plug it Festool.
- **Do zasilania elektronarzędzia akumulatorowego należy używać wyłącznie akumulatorów przeznaczonych do tego celu i nie stosować zasilaczy sieciowych. Do ładowania akumulatorów nie wolno używać ładowarek innych firm.** Zastosowanie wyposażenia niedopuszczonego przez producenta może doprowadzić do porażenia prądem elektrycznym lub poważnego wypadku.

2.2 Wartości emisji

Poziom ciśnienia akustycznego L_{PA} , poziom mocy akustycznej L_{WA} i niepewność pomiaru K zostały określone następująco EN 62841:

	L_{PA} [dB(A)]	L_{WA} [dB(A)]	K [dB]
DTSC 400 Li	68	79	3
RTSC 400 Li	68	79	3



OSTROŻNIE

Hałas emitowany podczas pracy z elektronarzędziem może spowodować uszkodzenie słuchu.

- Należy korzystać z ochronników słuchu.

Wartość emisji wibracji a_h (suma wektorowa w trzech kierunkach) oraz tolerancja błędu K ustalane wg EN 62841:

	DTSC 400 Li	RTSC 400 Li
a_h	<2,5 m/s ²	3 m/s ²
K	2 m/s ²	2 m/s ²

Podane wartości emisji (wibracje, szmery)

- służą do porównania narzędzi,
- nadają się do tymczasowej oceny obciążenia wibracjami i hałasem podczas użytkowania,
- odnoszą się do głównych zastosowań elektronarzędzia.



OSTROŻNIE

Rzeczywiste wartości emisji hałasu mogą różnić się od wartości podanych. Zależy to od zastosowania narzędzia i rodzaju obrabianego elementu.

- Podczas całego cyklu pracy należy oceniać rzeczywiste obciążenie.
- W zależności od rzeczywistego obciążenia hałasem należy określić odpowiednie środki bezpieczeństwa, w celu ochrony użytkownika.

3 Użycie zgodne z przeznaczeniem

Szlifierki te przeznaczone są do szlifowania drewna, tworzyw sztucznych, materiałów kompozytowych, farb/ lakierów, mas szpachlowych i podobnych materiałów. Nie wolno obrabiać metalu i materiałów zawierających azbest.

Z uwagi na bezpieczeństwo elektryczne, urządzenie nie może być wilgotne i nie może być używane w wilgotnym otoczeniu. Urządzenia wolno używać tylko do szlifowania na sucho.



W przypadku eksploatacji niezgodnej z przeznaczeniem odpowiedzialność ponosi użytkownik.

4 Dane techniczne

Akumulatorowa szlifierka oscylacyjna	DTSC 400Li	RTSC 400Li
Napięcie	18 - 20 V	18 - 20 V
Prędkość obrotowa (bieg jałowy)	6000 - 10000 min ⁻¹	6000 - 10000 min ⁻¹

Akumulatorowa szlifierka oscylacyjna	DTSC 400Li	RTSC 400Li
Suw szlifujący	2,0 mm	2,0 mm
Stopa szlifierska	100 x 150 mm	80 x 130 mm
Ciężar (bez akumulatora, ze stopą szlifierską)	1,0 kg	1,0 kg

5 Elementy urządzenia

- [1-1] Włącznik/wyłącznik
- [1-2] Akumulator
- [1-3] Wskaźnik pojemności
- [1-4] Króciec ssący
- [1-5] Regulacja prędkości obrotowej
- [1-6] Stopa szlifierska
- [1-7] Ochrona krawędzi (protektor)
- [1-8] Uchwyt (izolacyjne powierzchnie)
- [1-9] Zasilacz sieciowy z przyłączem plug it
- [1-10] Przewód plug it
- [1-11] Worek na pył Longlife

* nie we wszystkich wariantach objęte zakresem dostawy

Podane rysunki znajdują się w załączniku instrukcji obsługi.

6 Rozruch

6.1 Włączanie/wyłączanie

Przełącznik [1-1] służy jako włącznik/wyłącznik (I = wł., 0 = wyt.).

- ⓘ W przypadku, gdy akumulator się rozładował, nastąpiła awaria zasilania lub wyłączenie wtyczki sieciowej, włącznik/wyłącznik należy natychmiast ustawić w pozycji wyłączonej. Zapobiegnie to niekontrolowanemu ponownemu włączeniu.

7 Akumulator

Przed założeniem akumulatora sprawdzić złącze akumulatora pod kątem czystości. Zanieczyszczenie złącza akumulatora może utrudniać prawidłowy kontakt i prowadzić do uszkodzenia styków.

Zaburzony kontakt może spowodować przegrzanie i uszkodzenie urządzenia.

[2B] Zdjąć akumulator.

[2A]  Założyć akumulator aż do zablokowania.

- ⓘ Dalsze informacje dotyczące ładowarki i akumulatora ze wskazaniem pojemności można znaleźć w instrukcjach obsługi ładowarki i akumulatora.

7.1 Adapter sieciowy



OSTRZEŻENIE

Niedozwolone napięcie lub częstotliwość! Niebezpieczeństwo wypadku

- ▶ Napięcie sieciowe i częstotliwość źródła prądu muszą zgadzać się z danymi na tabliczce identyfikacyjnej.
- ▶ W Ameryce Północnej wolno stosować wyłączanie urządzenia Festool o parametrach napięcia 120 V/60 Hz.

Zasilacz sieciowy (w niektórych modelach wyposażenie dodatkowe) umożliwia używanie szlifierki akumulatorowej jako szlifierki zasilanej przewodem, co stwarza różne możliwości zasilania urządzenia. Korzystanie z automatyki włączania/wyłączania odkurzacza mobilnego jest możliwe, gdy jest on połączony z zasilaczem sieciowym.

- ⓘ Ze względu na mniejszy pobór mocy w starszych modelach odkurzaczy mobilnych automatyka włączania/wyłączania powinna być aktywowana dopiero podczas pracy z obciążeniem a nie na biegu jałowym.

- ▶ Włożyć zasilacz sieciowy [3A]
- ▶ Połączyć zasilacz sieciowy z przewodem plug it [3B]
- ▶ Odłączyć zasilacz sieciowy [3C]
- ▶ Odłączyć zasilacz sieciowy od przewodu plug it [3D]



OSTROŻNIE

Wtyczka plug it ulega rozgrzaniu, gdy zamek bagnetowy nie jest całkowicie zamknięty Niebezpieczeństwo spalania

- ▶ Przed uruchomieniem elektronarzędzia sprawdzić, czy zamek bagnetowy na przewodzie zasilania jest całkowicie zamknięty i zablokowany.

8 Ustawienia



OSTRZEŻENIE

Nebezpečí poranění

- Przed rozpoczęciem jakichkolwiek prac na elektronarzędziu, należy wyjąć z niego zasilacz sieciowy!

8.1 Elektronika [Układ elektroniczny]

Łagodny rozruch

Elektronicznie regulowany łagodny rozruch zapewnia uruchamianie narzędzia bez szarpnięć.

Zabezpieczenie przed nadmiernym wzrostem temperatury

Aby zapobiec przegrzewaniu się silnika, po osiągnięciu zbyt wysokiej temperatury ograniczany jest pobór mocy (np. gdy nacisk podczas pracy będzie zbyt duży). W sytuacji dalszego wzrostu temperatury elektronarzędzie wyłączy się. Ponowne włączenie jest możliwe dopiero po ostygnięciu silnika.

Stała prędkość obrotowa

Wstępnie wybrana prędkość obrotowa silnika utrzymywana jest elektronicznie na stałym poziomie. Dzięki temu przy używaniu urządzenia zgodnie z przeznaczeniem (odpowiednia siła nacisku) prędkość szlifowania jest stała.

Ustawianie prędkości obrotowej

Prędkość obrotową można ustawić za pomocą pokrętła nastawczego [1-5] w zakresie od 6000 do 10000 min⁻¹.

Podczas wykonywania prac szlifierskich zalecane są następujące ustawienia pokrętła nastawczego [1-5]:

Prace szlifierskie	Stopień pokrętła nastawczego
– Szlifowanie przy maks. zdzieraniu	5 -
– Zeszlifowywanie starych farb	6
– Szlifowanie drewna i forniru przed lakierowaniem	
– Szlifowanie pośrednie lakieru na powierzchniach	
– Szlifowanie cienko nakładanego lakieru wstępnego	4 -
– Szlifowanie drewna za pomocą włókny do szlifowania	5
– Zaokrąglanie krawędzi elementów drewnianych	
– Wygładzanie zagruntowanych powierzchni drewnianych	

Prace szlifierskie	Stopień pokrętła nastawczego
– Szlifowanie krawędzi z litego drewna i forniru	3 - 4
– Szlifowanie we wręgach okien i drzwi	
– Szlifowanie pośrednie lakieru na krawędziach	
– Oszlifowywanie okien z naturalnego drewna za pomocą włókny do szlifowania	
– Wygładzanie powierzchni drewnianych przed bejcowaniem za pomocą włókny do szlifowania	
– Zdzieranie lub usuwanie wapna za pomocą włókny do szlifowania	
– Szlifowanie pośrednie lakieru na powierzchniach bejcowanych	2 - 3
– Oczyszczanie wrębów okien z naturalnego drewna za pomocą włókny do szlifowania	
– Szlifowanie bejcowanych krawędzi	1 -
– Szlifowanie termoplastycznych tworzyw sztucznych	2

8.2 Wymiana stopy szlifierskiej [4A]



Optymalny wynik pracy można osiągnąć wyłącznie przy zastosowaniu oryginalnego wyposażenia dodatkowego i oryginalnych materiałów eksploatacyjnych. W przypadku zastosowania nieoryginalnego wyposażenia dodatkowego lub nieoryginalnych materiałów eksploatacyjnych roszczenia gwarancyjne wygasają.

Jeśli stopa szlifierska StickFix ulegnie zużyciu, można wymienić całą stopę szlifierską:

- 1 Odkręcić cztery śruby.
- 2 Zdjąć ruchem do dołu stopę szlifierską.
- 3 Zamontować nową stopę szlifierską.
- 4 Przykręcić mocno cztery śruby (2,5 Nm).

8.3 Mocowanie wyposażenia szlifierskiego za pomocą systemu StickFix [4B]

Do stopy szlifierskiej StickFix można szybko i łatwo przymocować pasujące do niej arkusze ściernie StickFix i krążki szlifierskie z włókny StickFix.

- Przycisnąć samoprzyczepne wyposażenie do szlifowania do stopy szlifierskiej.

8.4 Odsysanie



OSTRZEŻENIE

Zagrożenie zdrowia spowodowane pyłami

- ▶ Pył mogą stanowić zagrożenie dla zdrowia. Z tego względu nigdy nie należy pracować bez odsysania.
- ▶ Przy odsysaniu pyłów stanowiących zagrożenie dla zdrowia zawsze należy przestrzegać przepisów państwowych.

Odsysanie własne z workiem na pył Longlife

Szlifierki są seryjnie wyposażone w opcję własnego odsysania. Pył powstający przy szlifowaniu odsysany jest otworami do odsysania znajdującymi się w stopie szlifierskiej i zbierany w worku na pył.

Montaż worka na pył [5]

- ❶ Podłączyć do maszyny worek na pył aż do zatrzaśnięcia.



Gdy wydajność ssania ulega zmniejszeniu, należy opróżnić worek na pył.

- ❶ Nacisnąć na mocowania znajdujące się na worku na pył.
- ❷ Zdjąć ruchem do tyłu worek na pył.
- ❸ Otworzyć klapę worka na pył.
- ❹ Opróżnić worek na pył i usunąć odpady.

Odkurzanie za pomocą odkurzacza mobilnego Festool

Aby uniknąć częstego opróżniania worka na pył podczas dłuższej pracy z elektronarzędziem, do króćca ssącego [1-4] można podłączyć odkurzacz mobilny firmy Festool za pomocą węża ssącego o średnicy 27 mm.

- ❶ Funkcja automatycznego uruchamiania włącza odkurzacz mobilny automatycznie wraz z włączeniem szlifierki. Automatyczne uruchamianie funkcjonuje tylko w połączeniu z adapterem sieciowym lub przez sparowanie z akumulatorem **Bluetooth®**.
- ❶ W przypadku, gdy elektronarzędzie zasilane jest akumulatorem i ma podłączony odkurzacz mobilny, czas pracy akumulatora ulega zmniejszeniu. Efekt ten można zmniejszyć, redukując wydajność odsysania.

- ❶ W przypadku dużej wydajności odsysania może ulec pogorszeniu prowadzenie elektronarzędzia. Efekt ten można zmniejszyć, redukując wydajność odsysania.

Zalecenie: Używać antystatycznego węża ssącego! Pozwoli to zmniejszyć ładunek elektryczny.

8.5 Ochrona krawędzi (protektor) [6]

Ochrona krawędzi [1-7] zapobiega dotykaniu przez stopę szlifierską obwodem do powierzchni (np. przy szlifowaniu wzdłuż ściany czy okna), i tym samym odbijaniu urządzenia lub uszkodzeniu.

- ❶ Wsunąć ochronę krawędzi we wpust maszyny.
- ❷ Zatrzasnąć obydwie końce ochrony krawędzi z lewej i z prawej strony.
- ❸ Wyjąć obydwie końce ochrony krawędzi.
- ❹ Zdjąć do przodu ochronę krawędzi.

9 Praca za pomocą urządzenia



OSTRZEŻENIE

Niebezpieczeństwo zranienia

- ▶ Obrabiany element należy mocować zawsze w taki sposób, aby nie mógł poruszyć się w czasie obróbki.

Należy przestrzegać następujących zaleceń:

- Nie wolno przeciążać urządzenia poprzez zbyt mocne dociskanie! Najlepsze wyniki szlifowania daje praca ze średnio mocnym naciskiem. Wydajność i jakość szlifowania zależą w znacznym stopniu od wyboru prawidłowego materiału ściernego.
- Praca przy narożach i krawędziach prowadzi do bardziej punktowego obciążenia ostrza i zwiększonego wydzielania ciepła. Dlatego też należy zmniejszyć nacisk podczas pracy.
- W celu zapewnienia urządzeniu pewnego prowadzenia należy trzymać uchwyt jedną ręką. [1-8].

9.1 Sygnały ostrzegawcze

Maszyna wyłączyła się i słychać sygnał:

- ▶ Wyłączyć maszynę.
- ☑ Akumulator jest rozładowany.
- ▶ Wymienić akumulator.

Maszyna wyłącza się i nie słychać sygnału:

Urządzenie jest przegrzane lub zostało przeciążone.

- ▶ Wyłączyć maszynę na 30 sekund.
- ▶ Zmniejszyć obciążenie urządzenia.
- ☑ W przypadku, gdy maszyna nie osiąga żądanej prędkości obrotowej, należy pozwolić jej ostygnąć.

10 Konserwacja i utrzymanie w należytym stanie



OSTRZEŻENIE

Niebezpieczeństwo zranienia, porażenie prądem

- ▶ Przed wszelkimi pracami związanymi z konserwacją utrzymaniem maszyny we właściwym stanie należy wyjąć akumulator lub zasilacz sieciowy z elektronarzędzia!
- ▶ Wszelkie prace związane z konserwacją i utrzymaniem maszyny we właściwym stanie, które wymagają otwarcia obudowy silnika, mogą być wykonywane wyłącznie przez autoryzowany warsztat serwisowy.

Serwis i naprawy mogą być wykonywane wyłącznie przez producenta i w certyfikowanych warsztatach. Należy stosować wyłącznie **oryginalne części zamienne firmy Festool**.

Więcej informacji: www.festool.pl/serwis

- Dla zapewnienia cyrkulacji powietrza, otwory wlotowe powietrza chłodzącego w obudowie silnika muszą być zawsze odstonięte i utrzymywane w czystości.
- W przypadku spadku mocy lub zwiększonych wibracji przedmuchać i wyczyścić wloty powietrza wlotowego.
- Styki przyłączeniowe elektronarzędzia i akumulatora należy utrzymywać zawsze w czystości.

11 Wyposażenie

Należy stosować wyłącznie oryginalne stopy szlifierskie firmy Festool. Stosowanie niskiej jakości stóp szlifierskich może doprowadzić do znacznego niewyważenia, które pogorszy jakość rezultatów pracy i zwiększy zużycie urządzenia. Numery zamówieniowe dla akcesoriów i narzędzi podano na stronie www.festool.pl.

12 Środowisko



Nie wyrzucać urządzenia razem z odpadami domowymi! Urządzenia, wyposażenie i opakowania przekazywać do recyklingu przyjaznego środowisku. Przestrzegać obowiązujących przepisów krajowych.

Przed utylizacją ze starego urządzenia należy wyjąć, ewentualnie obecne, rozładowane zużyte baterie i akumulatory, które nie są wbudowane w urządzenie oraz lampy, które można bez uszkodzeń wyjąć z urządzenia. Dzięki temu zużyte baterie i akumulatory mogą być poddawane zorganizowanemu recyklingowi.

Zgodnie z europejską dyrektywą dotyczącą zużytych urządzeń elektrycznych i elektronicznych i jej transpozycją do prawa krajowego, zużyte elektronarzędzia podlegają segregacji i recyklingowi w sposób przyjazny środowisku.

Informacje o punktach zbiórki odpadów dla prawidłowej utylizacji można znaleźć na stronie www.festool.pl/recycling.

Informacje dotyczące rozporządzenia REACH: www.festool.pl/reach

13 Wskazówki ogólne

13.1 Informacje o ochronie danych

Elektronarzędzie wyposażone jest w chip służący do automatycznego zapisywania danych o maszynie i jej pracy. Zapisane dane nie zawierają bezpośrednich danych osobowych.

Za pomocą specjalnych urządzeń można dane te bezprzewodowo odczytać. Będą one używane wyłącznie w przypadku diagnozy błędów, przeprowadzania naprawy czy gwarancji oraz w celu poprawy jakości lub ulepszenia elektronarzędzia. Użycie danych poza wymienionym obszarem bez wyraźnej zgody Klienta nie jest możliwe.

13.2 Bluetooth®

Znak słowny i logo Bluetooth® są zastrzeżonymi znakami towarowymi firmy Bluetooth SIG, Inc. i są używane na podstawie licencji przez TTS Tooltechnic Systems AG & Co. KG a tym samym przez Festool.