

T-LG SL U24184AVU FAB1N P SSKGUMV2 RS MC

5018581



Produktdetails	
Produktbasisklassen	Rahmenteile
Produkt-Funktionsgruppe	Schließleiste
Produktgruppe	Schließleiste Standard
Produkt	Schwenkriegel
Spezifikation	
Griffhöhe	900.5 mm
Rahmenprofil	U24184
Stulpart Rahmenteil	U-Profil
Stulpbreite Rahmenteil	24 mm
Stulpvariante Rahmenteil	Variante 184
Stulpende Rahmenteil	Eckig
Ausführung/Länge	Kurz
Anpressdruck Rahmenteil	Standard
Einsatzwinkel	Nachrüstbar
Abstandsmaß Rahmenteil	85 - 94 mm
Auslöser	Nachrüstbar (Auslöser AV3/ AVP)
Ausführung Magnetauslöser	Magnetauslöser 13 UMV
Fallenauflaufbrücke	Mit Fallenauflaufbrücke
Riegeltyp Rahmenteil	1 x Falle-Riegel + 2 x Schwenkriegel
Verstellung Nebenverriegelung	Untenliegende Verstellung
DIN Richtung	DIN rechts
Oberfläche	Matt chromatiert MC
Tasche	Mit Tasche
Endkappe	Mit Endkappe
Türfänger Rahmenteil	Ohne Türfänger
Befestigungsart	Standard Beschlagsschraube
Mindestabnahmemenge	200 Stück
Zertifizierung	
Zertifizierung SKG	SKG **

T-LG SL U24184AVU FAB1N P SSKGUMV2 RS MC 5018581

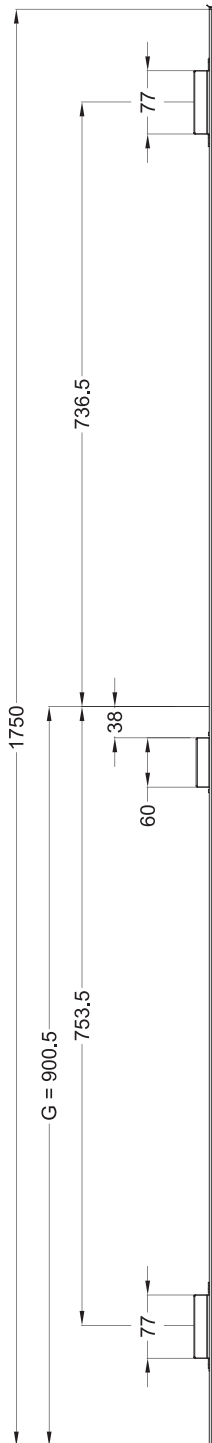

Die folgenden Zeichnungen zeigen die Ausführung in DIN rechts. Die Variante in DIN links ist spiegelbildlich zu betrachten.

Allgemeine Vermaung

G = Griffhhe

T-LG SL U24184AVU FAB1N P SSKGUMV2 RS MC 5018581

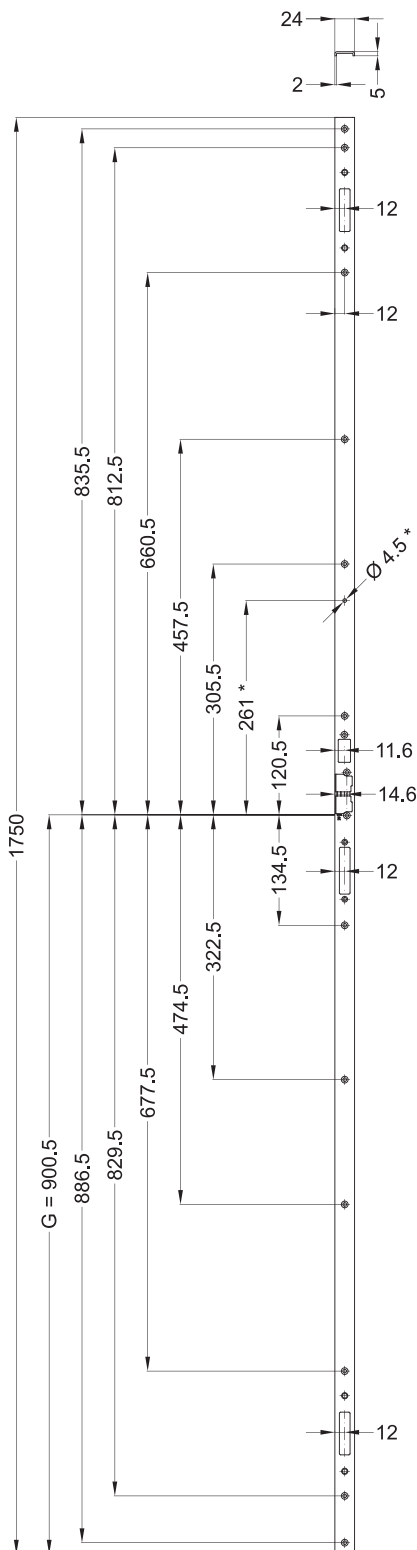

Schraubmaße

G = Griffhöhe

(* = Bohrung für Magnetclip)

Angaben, die in Klammern gesetzt sind, werden nur bei einzelnen Rahmenteilen verwendet.

T-LG SL U24184AVU FAB1N P SSKGUMV2 RS MC 5018581

Ansichten

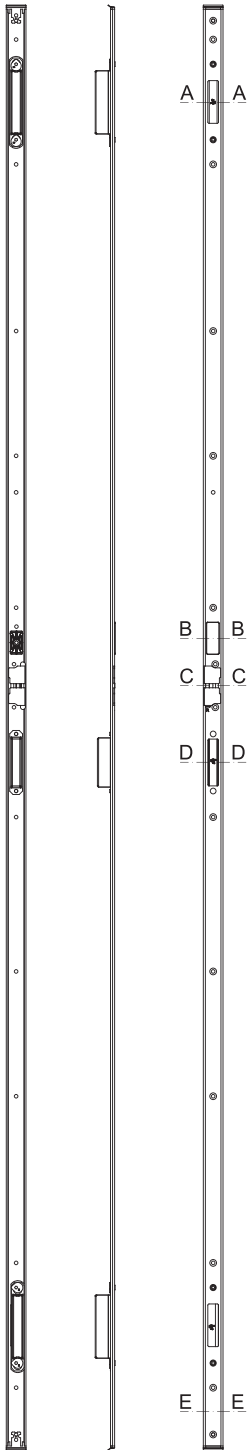

T-LG SL U24184AVU FAB1N P SSKGUMV2 RS MC 5018581

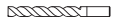
Ø 12

Fräsmaße

G = Griffhöhe

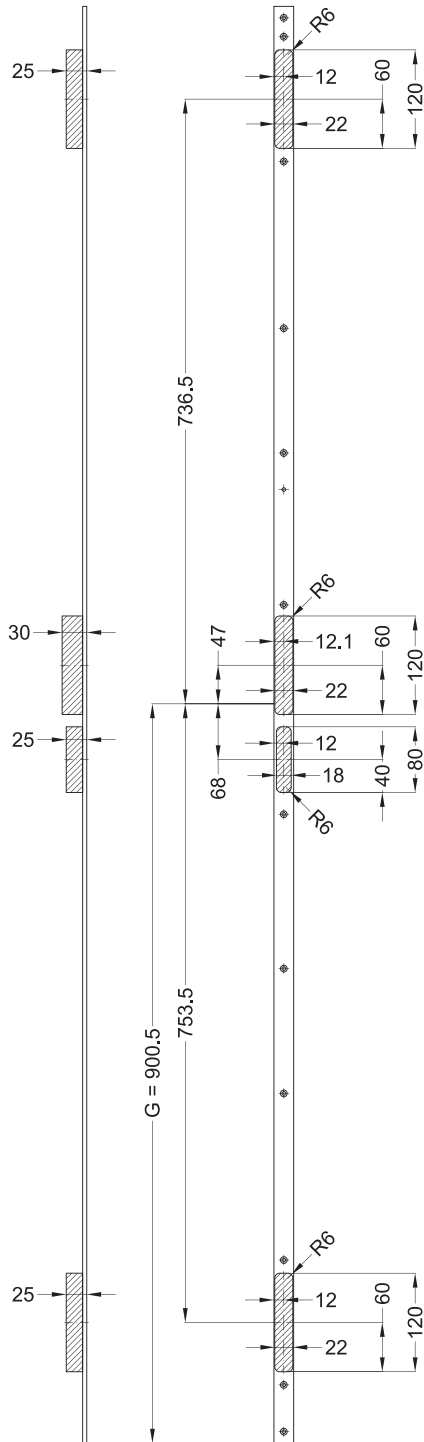

T-LG SL U24184AVU FAB1N P SSKGUMV2 RS MC 5018581

Einbaulage

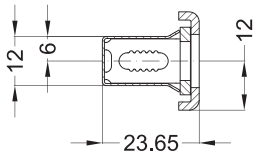

A - A

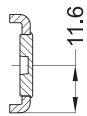

B - B

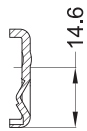

C - C

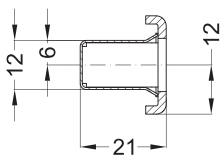

D - D

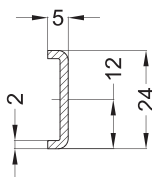

E - E