

T-AV4D-UW24980 L124/50 A9 92/8 M2 LS MC 5100071



Produktdetails	
Produktbasisklassen	Mehrfachverriegelung
Produkt-Funktionsgruppe	Schloss - mechanisch
Produktgruppe	autoLock
Produkt	autoLock AV4D/Automatik
Produktvariante	autoLock AV4D Standard

Spezifikation	
Profilmaterial	Kunststoff
Öffnungsmöglichkeit	1-flügelig + 2-flügelig aktiv
Flügelalzhöhe	Diverse Sondermaße
Griffhöhe	1020 mm
Schlossbetätigung	AV4D/Schlüsselbetätigt
Stulpart	U-Profil
Stulpbreite	24 mm
Stulpvariante	Variante 980
Stulpende	Eckig
Dornmaß	50 mm
Abstandsmaß	92 mm
Zylindertyp	Profilzylinder (PZ)
Drückernuss	8 mm
Drückernussausführung	Standard Drückernuss
Nebenverriegelungsart	Schwenkriegel AV4D
	Standard
Anzahl der Nebenverriegelungen	2
DIN Richtung	DIN links
Oberfläche	Matt chromatiert MC
Hauptriegel	Mit Hauptriegel
Fallenausführung	Abgeschrägte Falle 9°
Werkstoff Falle	Zink-Stahl
Türwächterfunktion	Mit Türwächterfunktion
Zusatzschloss	Standard - Ohne Zusatzschloss
Befestigungsart	Standard Beschlagsschraube

Zertifizierung	
Zertifizierung SKG	SKG **
DIN 18251-3:2002-11	Klasse 4
Ift-Zertifizierung QM 342	Klasse 4
SBD/PAS24	geeignet

T-AV4D-UW24980 L124/50 A9 92/8 M2 LS MC 5100071

Profilsysteme

Profilhersteller

Veka

T-AV4D-UW24980 L124/50 A9 92/8 M2 LS MC 5100071

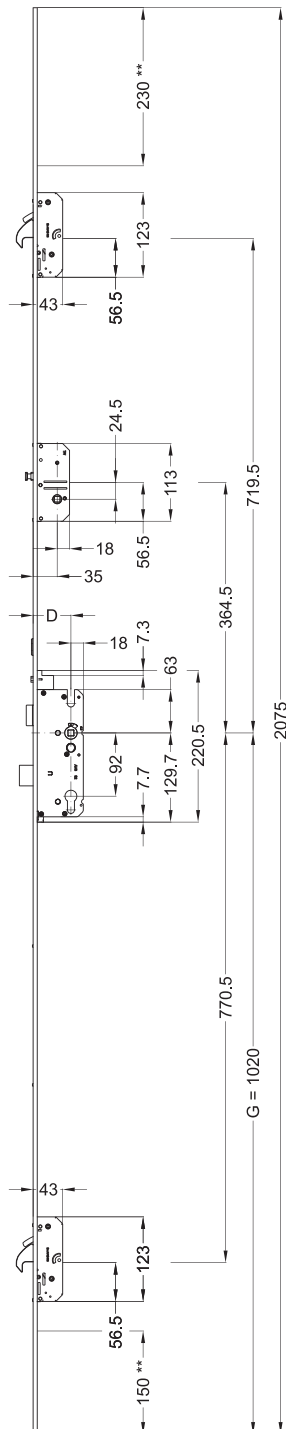

Die folgenden Zeichnungen zeigen die Ausführung in DIN rechts. Die Variante in DIN links ist spiegelbildlich zu betrachten.

Allgemeine Vermaßung

D = Dornmaß

G = Griffhöhe

(** = Ablängbereich)

Angaben, die in Klammern gesetzt sind, werden nur bei einzelnen Mehrfachverriegelungen verwendet.

T-AV4D-UW24980 L124/50 A9 92/8 M2 LS MC 5100071

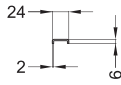

Schraubmaße

G = Griffhöhe

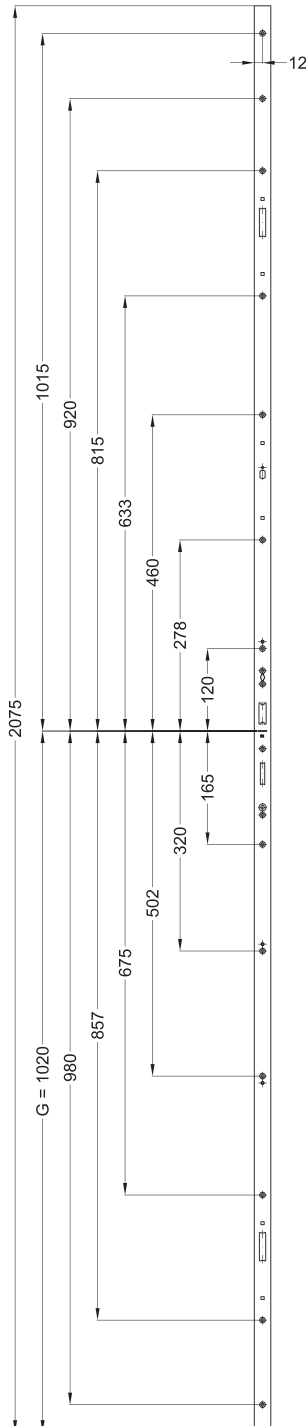

T-AV4D-UW24980 L124/50 A9 92/8 M2 LS MC 5100071

Ansichten

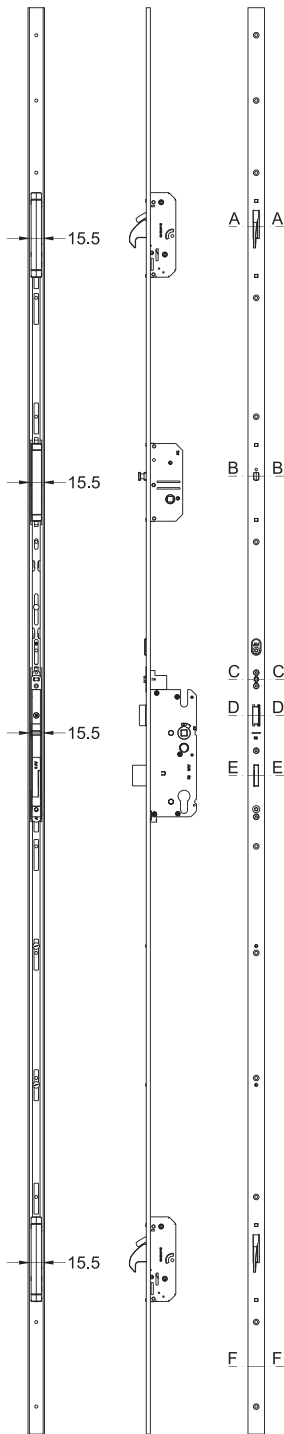

T-AV4D-UW24980 L124/50 A9 92/8 M2 LS MC 5100071

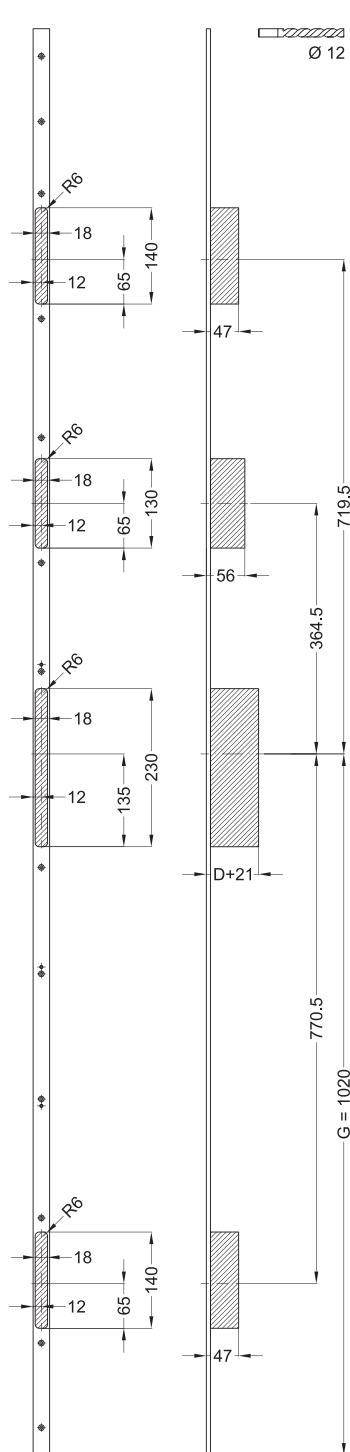

Fräsmaße

D = Dornmaß

G = Griffhöhe

T-AV4D-UW24980 L124/50 A9 92/8 M2 LS MC 5100071

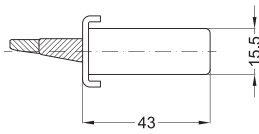

A - A

Einbaulage
D = Dornmaß

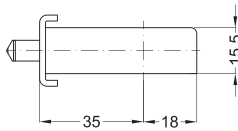

B - B

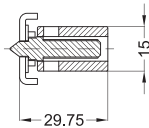

C - C

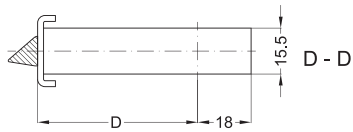

D - D

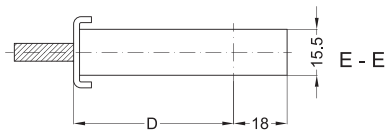

E - E

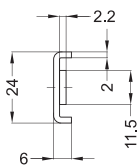

F - F