

T-LD SL U26-14/9-62 9/5 AVM9 PSKGMV2LSMC 5114001



Produktdetails	
Produktbasisklassen	Rahmenteile
Produkt-Funktionsgruppe	Schließleiste
Produktgruppe	Schließleiste Standard
Produkt	Schwenkriegel
Spezifikation	
Griffhöhe	1050 mm
Rahmenprofil	U26-14
Stulpart Rahmenteil	U-Profil
Stulpbreite Rahmenteil	26 mm
Stulpvariante Rahmenteil	Variante 62
Stulpende Rahmenteil	Eckig
Ausführung/Länge	Standard
Anpressdruck Rahmenteil	Standard
Einsatzwinkel	A-9/5
Abstandsmaß Rahmenteil	85 - 94 mm
Auslöser	Auslöser AV3 vormontiert
Ausführung Magnetauslöser	Magnetauslöser 9 MV
Fallenauflaufbrücke	Ohne Fallenauflaufbrücke
Riegeltyp Rahmenteil	1 x Falle-Riegel + 2 x Schwenkriegel
Verstellung Nebenverriegelung	Obenliegende Verstellung
DIN Richtung	DIN links
Oberfläche	Matt chromatiert MC
Tasche	Mit Tasche
Endkappe	Ohne Endkappe
Türfänger Rahmenteil	Ohne Türfänger
Befestigungsart	Standard Beschlagsschraube
Mindestabnahmemenge	25 Stück
Zertifizierung	
Zertifizierung SKG	SKG **

T-LD SL U26-14/9-62 9/5 AVM9 PSKGMV2LSMC 5114001

Die folgenden Zeichnungen zeigen die Ausführung in DIN rechts. Die Variante in DIN links ist spiegelbildlich zu betrachten.

Allgemeine Vermaßung

G = Griffhöhe

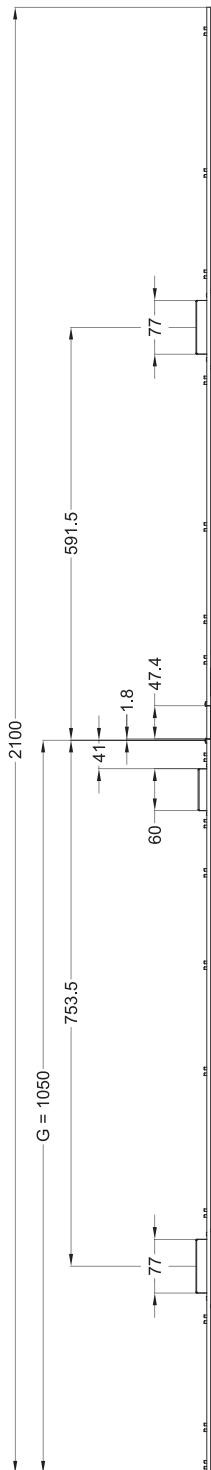

T-LD SL U26-14/9-62 9/5 AVM9 PSKGMV2LSMC 5114001

Ansichten

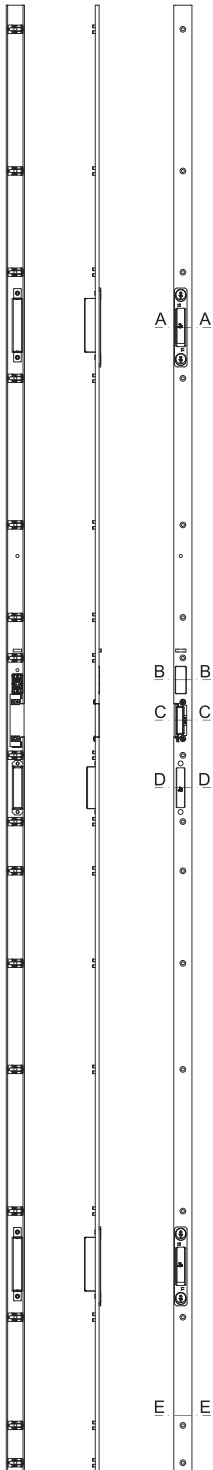

T-LD SL U26-14/9-62 9/5 AVM9 PSKGMV2LSMC 5114001

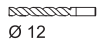

Fräsmaße

G = Griffhöhe

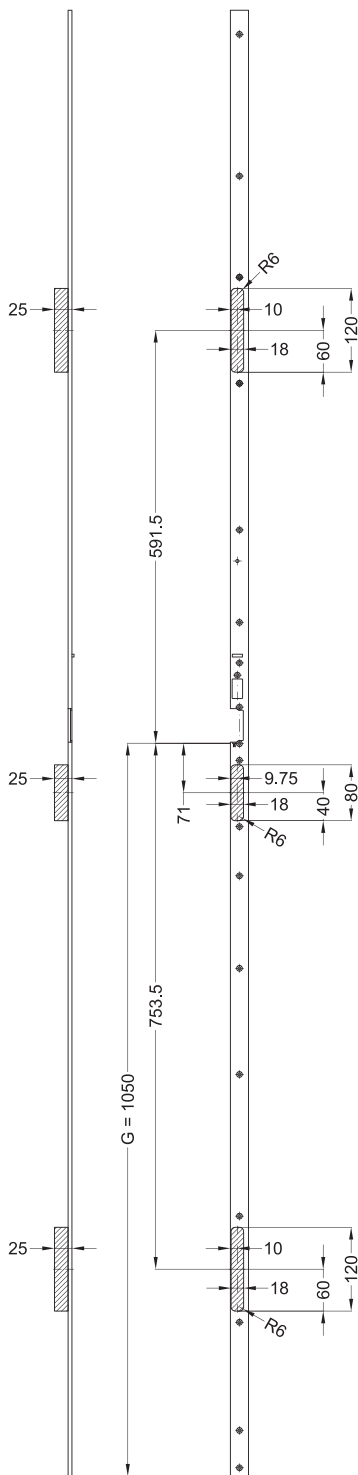

T-LD SL U26-14/9-62 9/5 AVM9 PSKGMV2LSMC 5114001

Einbaulage

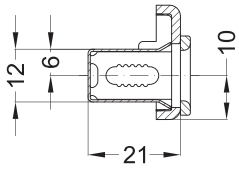

A - A

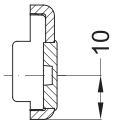

B - B

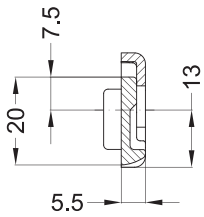

C - C

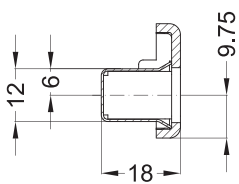

D - D

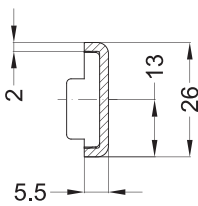

E - E